

# Climate 4000i

CL4000iU W 26 E | CL4000iU W 35 E | CL4000i W 52 E | CL4000i 26 E | CL4000i 35 E | CL4000i 52 E

<b>bg</b>	Климатична сплит система	Ръководство за обслужване за потребителя . . . . .	2
<b>cz</b>	Splítová klimatizační jednotka	Návod k obsluze pro provozovatele . . . . .	11
<b>et</b>	Splít-kliimaseade	Kasutusjuhend seadme kasutaja jaoks . . . . .	19
<b>el</b>	Κλιματιστικό Split_type	Οδηγίες χρήσης για τον υπεύθυνο λειτουργίας . . . . .	27
<b>en</b>	Split air conditioner	Operating instructions for users . . . . .	36
<b>hr</b>	Mono splít klima-uređaj	Upute za uporabu za korisnika . . . . .	44
<b>hu</b>	Splít klímakészülék	Kezelési útmutató az üzemeltető számára . . . . .	52
<b>it</b>	Condizionatore splít	Istruzioni per l'uso per il gestore . . . . .	60
<b>lt</b>	"Split" oro kondicionavimo sistema	Naudojimo instrukcija naudotojui . . . . .	69
<b>lv</b>	Splít kondicionieris	Lietošanas instrukcija . . . . .	78
<b>mk</b>	Сплит клима уред	Упатства за ракување за корисникот . . . . .	87
<b>pl</b>	Urządzenie klimatyzacyjne splít	Instrukcja obsługi dla użytkownika . . . . .	96
<b>ro</b>	Aparat de aer condiționat	Instrucțiuni de utilizare destinate utilizatorului . . . . .	105
<b>sk</b>	Splítové klimatizačné zariadenie	Návod na obsluhu pre prevádzkovateľa . . . . .	114
<b>sl</b>	Splít klimatska naprava	Navodila za uporabo . . . . .	123
<b>sr</b>	Splít klima uređaj	Uputstvo za upotrebu za korisnika . . . . .	131
<b>sq</b>	Kondicioner Splít	Manuali i përdorimit . . . . .	140
<b>tr</b>	Splít tipi klima cihazı	Kullanıcılara Yönelik Kullanma Kılavuzu . . . . .	148
<b>uk</b>	Спліт кондиціонер	Інструкція з експлуатації для користувача . . . . .	156

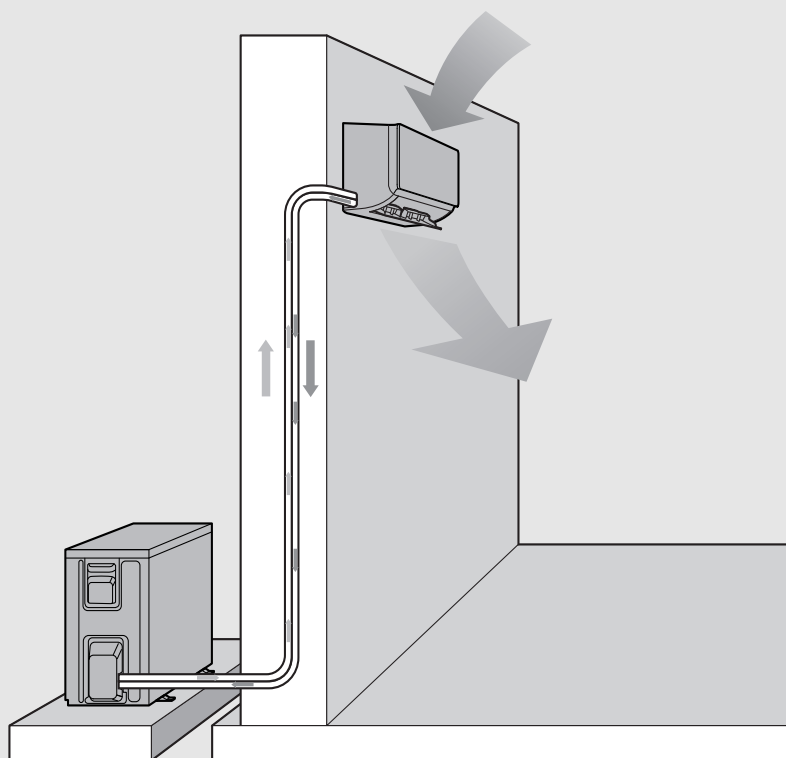

0010034218-001



## Съдържание

<b>1</b>	<b>Обяснение на символите и указания за безопасност</b>	<b>2</b>
1.1	Обяснение на символите	2
1.2	Общи указания за безопасност	3
1.3	Указания към това ръководство	3
<b>2</b>	<b>Данни за продукта</b>	<b>3</b>
2.1	Декларация за съответствие	3
2.2	Технически данни: дистанционно управление	3
2.3	Използване с мулти сплит климатик	4
2.4	Данни за хладилния агент	4
<b>3</b>	<b>Обслужване</b>	<b>4</b>
3.1	Преглед на вътрешното тяло	4
3.2	Преглед : дистанционно управление	4
3.3	Използване на дистанционното управление	5
3.4	Настройка на главния режим на работа	5
3.5	Настройка на таймера	6
3.6	Други функции	6
3.6.1	Настройка на функцията за накланяне	6
3.6.2	Превключване на показанието и алармата (Mute Mode)	6
3.6.3	Функции за пестене на енергия	6
3.6.4	Намаляване на шума (Silent Mode)	7
3.6.5	Бързо охлаждане/бързо загряване	7
3.6.6	Самочистване (I clean)	7
3.6.7	Защита от замръзване (8 °C Heating)	7
3.6.8	Блокировка на бутоните	7
3.6.9	Разширени работни функции	7
<b>4</b>	<b>Отстраняване на неизправности</b>	<b>8</b>
4.1	Неизправности с показание (Self diagnosis function)	8
4.2	Неизправности без показание	8
<b>5</b>	<b>Техническо обслужване</b>	<b>9</b>
5.1	Смяна на батериите	9
5.2	Почистване на уреда и дистанционното управление	9
5.3	Почистване на въздушния филтър	9
5.4	По-продължително извеждане от експлоатация	9
5.5	Ръчен работен режим	9
<b>6</b>	<b>Защита на околната среда и депониране като отпадък</b>	<b>10</b>
<b>7</b>	<b>Политика за защита на данните</b>	<b>10</b>

## 1 Обяснение на символите и указания за безопасност

### 1.1 Обяснение на символите

#### Предупредителни указания

В предупредителните указания сигналните думи обозначават начина и тежестта на последиците, ако не се следват мерките за предотвратяване на опасността.

Дефинирани са следните сигнални думи и същите могат да бъдат използвани в настоящия документ:

#### **ОПАСНОСТ**

**ОПАСНОСТ** означава, че ще възникнат тежки до опасни за живота телесни повреди.

#### **ПРЕДУПРЕЖДЕНИЕ**

**ПРЕДУПРЕЖДЕНИЕ** означава, че могат да се получат тежки до опасни за живота телесни повреди.

#### **ВНИМАНИЕ**

**ВНИМАНИЕ** означава, че могат да настъпят леки до средно тежки телесни повреди.

#### **УКАЗАНИЕ**

**УКАЗАНИЕ** означава, че могат да възникнат материални щети.

#### Важна информация



Важна информация без опасност за хора или вещи се обозначава с показания информационен символ.





Символ	Значение
	Предупреждение за запалими материали: хладилният агент R32 в този продукт е газ с ниска горимост и ниска отровност (A2L или A2).
	По време на монтажа и поддръжката носете предпазни ръкавици.
	Поддръжката трябва да се извършва от квалифицирано лице съгласно инструкциите в ръководството за техническо обслужване.
	При работа спазвайте инструкциите на ръководството за обслужване.

Табл. 1

## 1.2 Общи указания за безопасност

### ⚠ Указания за целевата група

Това ръководство за обслужване е предназначено за потребителя на климатичната инсталация. Указанията във всички свързани с инсталацията ръководства трябва да се спазват. При неспазване е възможно да възникнат материални щети и телесни повреди или дори опасност за живота.

- ▶ Прочетете ръководствата за обслужване на всички съставни части на инсталацията преди използването и ги запазете.
- ▶ Следвайте указанията за безопасност и предупредителните инструкции.

### ⚠ Употреба по предназначение

Вътрешното тяло е предназначено за монтаж вътре в сградата с връзка към едно външно тяло и други компоненти на системата, напр. управления.

Външното тяло е предназначено за монтаж извън сградата с връзка към едно или повече вътрешни тела и други компоненти на системата, например управления.

Климатичната инсталация е предназначена само за бизнес/битово ползване на места, на които температурните отклонения от настроените зададени стойности не водят до увреждания на живи същества или на материали. Климатичната инсталация не е подходяща за точна настройка и поддържане на желаната абсолютна влажност на въздуха.

Всяко друго приложение не е използване по предназначение. Не се поема отговорност за неправилна употреба на уреда и произтекли от такава употреба щети.

За монтаж на специални места (подземен паркинг, технически помещения, балкон или във всяка полуоткрита зона):

- ▶ Преди всичко спазвайте изискванията за мястото на инсталиране в техническата документация.

### ⚠ Общи опасности от хладилния агент

- ▶ Този уред е напълнен с хладилен агент. Газообразният хладилен агент може да образува отровни газове при контакт с огън.
- ▶ Погрижете се за редовното инспектиране и техническо обслужване на инсталацията от оторизирана сервизна фирма.
- ▶ Ако има подозрение за изтичащ хладилен агент, проветрете добре помещението и уведомете оторизирана сервизна фирма.

### ⚠ Изменения и ремонти

Неправомерните изменения на климатичната инсталация могат да доведат до телесни повреди и/или материални щети.

- ▶ Възлагайте извършването на работите само на оторизирана сервизна фирма.
- ▶ Не извършвайте изменения на външното тяло, вътрешното тяло или на други части на климатичната инсталация.
- ▶ Преди всякакви работи по поддръжката разединете климатичната инсталация от електрическото захранване.

### ⚠ Указания за боравенето с инсталацията

Грешната употреба на климатичната инсталация може да навреди на здравето ви.

- ▶ Не излагайте тялото за по-продължително време директно на въздушния поток.
- ▶ За кърмачета, деца, възрастни хора, хора на легло или такива с увреждания се уверете, че температурата в помещението е подходяща за намиращите се в помещението лица.
- ▶ Никога не вкарвайте предмети в уреда, защото можете да се раните.

Грешното боравене с уреда може да доведе до намаляване на мощността, до повреди на уреда и лични наранявания.

- ▶ Не блокирайте входовете и изходите за въздух на уреда.

- ▶ Затваряйте вратите и прозорците по време на работа.
- ▶ Пазете вътрешното тяло от навлизане на вода.
- ▶ Проверявайте редовно монтажната рама на външното тяло за износване и стабилно захващане.
- ▶ Не прилагайте тежести, като напр. предмети или хора, върху външното тяло.
- ▶ Поддържайте праха, изпаренията и влагата в помещението на инсталиране на вътрешното тяло минимални.
- ▶ Не използвайте лесно възпламеними газове в близост до уредите, напр. от спрей флакони.
- ▶ Ако нещо с климатика не изглежда в ред (напр. миризма на изгоряло, повреден кабел), незабавно спрете работа и разединете електрическото захранване.

### ⚠ Сигурност на електрическите уреди за битова употреба и подобни цели

За предотвратяване на опасности от електрически уреди в съответствие с EN 60335-1 са валидни следните изисквания:

«Този уред може да се използва от деца на възраст над 8 години, както и от лица с ограничени физически, сетивни или умствени способности или без опит и познания само ако те са под наблюдение и са били инструктирани относно безопасното използване на уреда и разбират рисковете от това. Децата не трябва да играят с уреда. Почистването и обслужването не трябва да се извършват от деца без надзор.»

«Ако проводникът за свързване към захранването е повреден, той трябва да бъде подменен от производителя или от негов сервизен представител, или от лице със съответната квалификация, за да се предотврати опасността.»

## 1.3 Указания към това ръководство

Фигурите ще намерите на едно място в края на това ръководство. Текстът съдържа референции към фигурите.

Продуктите могат да се различават в зависимост от модела от изображенията в това ръководство.

## 2 Данни за продукта

### 2.1 Декларация за съответствие

По своята конструкция и работно поведение този продукт отговаря на европейските и националните изисквания.

 С СЕ знака се декларира съответствието на продукта с всички приложими законови изисквания на ЕС, които предвиждат поставянето на този знак.

Пълният текст на декларацията за съответствие е наличен в интернет: [www.bosch-homecomfort.bg](http://www.bosch-homecomfort.bg).

### 2.2 Технически данни: дистанционно управление

Захранване с напрежение	2 AAA батерии
Обхват на сигнала	8 m
Допустима температура на околната среда	-5 °C – 60 °C

Табл. 2

### 2.3 Използване с мулти сплит климатик

Вътрешното тяло може да бъде използвано в система мулти сплит климатик. В този случай са деактивирани следните функции:

- Функции за пестене на енергия **ECO** и **GEAR**
- Самостоятелно почистване (I clean)
- Намаляване на шума (Silent Mode)
- Ръчен работен режим
- Детектор за изтичане на хладилен агент
- Автоматичен режим за пестене на енергия в режим на готовност (1 W standby)

### 2.4 Данни за хладилния агент

Този уред съдържа **флуорирани парникови газове** като хладилен агент. Уредът е херметично затворен. Данните за хладилния агент в съответствие с Регламент на ЕС №. 517/2014 относно флуорираните парникови газове ще откриете в ръководството за работа на уреда.



Указания към лицето, извършващо монтажа: ако доливате хладилен агент, нанесете допълнително напълненото количество, както и общото количество на хладилния агент в таблицата «Данни относно хладилния агент» в ръководството за работа.

## 3 Обслужване

### 3.1 Преглед на вътрешното тяло

Легенда към фиг. 1:

- [1] Горен капак
- [2] Място за малък филтър
- [3] Въздушен филтър
- [4] Задна страна на дисплея
- [5] Бутон за ръчен режим
- [6] Насочваща клапа за въздух

Дисплей на вътрешното тяло

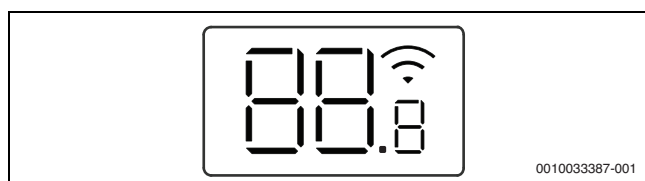

Символ	Обяснение
Число	Показание за температурата
	WLAN връзка <sup>1)</sup> АКТУБЕН
	Показва се при някои функции, когато те бъдат включени. При изключено вътрешно тяло показва, че таймерът за включване е активен.
OF	Показва се при някои функции, когато те бъдат изключени.
dF	Автоматично размразяване активно
FP	Защита от замръзване активна: вътрешното тяло поддържа температурата в помещението на минимум 8 °C.
CL	Функцията за самостоятелно почистване е активна (I clean)
Ex, Pх, Fx	Код за неизправност («х» е на мястото на произволна цифра).

1) Възможно само с IP гейтуей като допълнителна принадлежност.

Табл. 3 Символи на дисплея

### 3.2 Преглед : дистанционно управление

Бутони на дистанционното управление

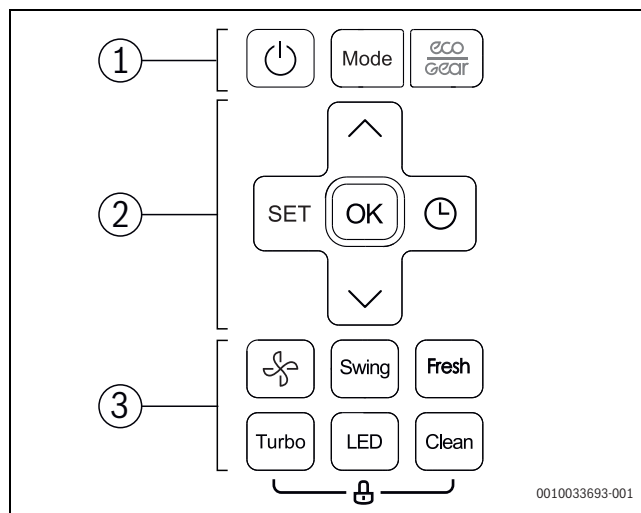

Поз.	Натиснете бутона	Функция
1		Включване/изключване.
	Mode	Настройте работния режим.
		Икономичен режим
2	SET	Избор на разширени работни функции.
	OK	Потвърдете избора.
		Настройте таймера.
		Повишаване на температурата.
		Намаляване на температурата.
3		Степен на вентилатора
	Swing	Настройка на функцията за накланяне.
	Fresh	Ionizer = функция за свеж въздух
	Turbo	Бързо охлаждане/бързо загряване
	LED	Изключване на дисплея на вътрешното тяло и алармата (Mute Mode).
	Clean	Самостоятелно почистване (I clean)

Табл. 4 Бутони на дистанционното управление

Показание на дистанционното управление

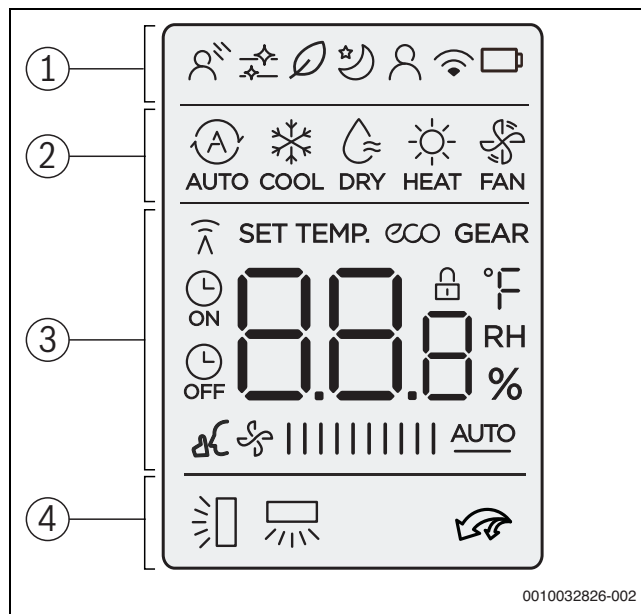

0010032826-002

Поз.	Символ	Обяснение
1		Работната функция: индиректния въздушен поток активен (Wind avoid me).
		Информационна графика: самопочистването е активно (I clean).
		Работна функция: функция за свеж въздух е активна (Ionizer).
		Работна функция: режим на понижаване е активен.
		Работна функция: функцията "Следвай ме" е активна (Follow Me); измерване на температурата при дистанционното управление.
		Информационна графика: безжична функция за управление
		Информационна графика: състояние на батерията
2		Работен режим: автоматичен режим
		Работен режим: режим на охлаждане
		Работен режим: режим на премахване на влага
		Работен режим: режим отопление
		Работен режим: работа на вентилатор
3		Показание на стойност: показва стандартно настроената температура, скоростта на вентилатора или (при активиран таймер) настройката на таймера.
		Информационна графика: показание за излъчване, светва, когато дистанционното управление изпраща сигнал към вътрешното тяло.
		Информационна графика: функция за енергоспестяване е активна.
		Информационна графика: функция за енергоспестяване е активна.
		Информационна графика: таймер за включване/изключване е активен.
		Информационна графика: намаляване на шума е активно (Silent Mode).
		Показание на стойност: показва текущата степен на вентилатора. Има няколко различни степени на мощност (лента) и настройката <b>AUTO</b> за автоматично управление.
4		Информационна графика: автоматичната вертикална функция за наклоняване е активна (нагоре/надолу). Алтернативно индикация на текущата позиция на хоризонталните ламели за въздушния поток.
		Информационна графика: автоматичната хоризонтална функция за наклоняване е активна (наляво/надясно).
		Информационна графика: бързо охлаждане/бързо загряване е активно.

Табл. 5 Символи на дисплея

### 3.3 Използване на дистанционното управление

Обхватът на сигнала е 8 m. Стоящи на пътя предмети или използването на определени осветителни тела в същото помещение може да повлияе на преноса на сигнала.

- ▶ Насочете дистанционното управление към прозореца за прием на сигнал на уреда и натиснете желания бутон. Уредът издава звуков сигнал, когато приема сигнал.

### УКАЗАНИЕ

Безупречната функция на дистанционното управление може да се влоши за постоянно.

- ▶ Не излагайте дистанционното управление на директна слънчева светлина.
- ▶ Не оставяйте дистанционното управление в близост до отопление.
- ▶ Пазете дистанционното управление от влага и удари.

### 3.4 Настройка на главния режим на работа

#### Включване/изключване на уреда

- ▶ Натиснете бутона , за да включите или изключите уреда. Уредът стартира в настроен режим на работа.

Също и в изключено състояние могат да се извършат настройки. Уредът запазва настройките, също и при прекъсване на електрозахранването.



След изключване уредът остава в режим на готовност.

Интелигентната технология за включване/изключване позволява автоматичен енергоспестяващ режим в режим на готовност (1 W standby).

#### Автоматичен режим

В автоматичен режим уредът превключва автоматично между режим на загряване и на охлаждане, за да поддържа желаната температура.

- ▶ Натискайте бутона **Mode** дотогава, докато на дисплея се покаже .
- ▶ Настройте желаната температура с бутоните и .



В автоматичен режим степента на вентилатора не може да се настройва.

#### Режим на охлаждане

- ▶ Натискайте бутона **Mode** дотогава, докато на дисплея се покаже .
- ▶ Натискайте бутона дотогава, докато бъде достигната желаната скорост на вентилатора.
- ▶ Настройте желаната температура с бутоните и .

#### Работа на вентилатора

- ▶ Натискайте бутона **Mode** дотогава, докато на дисплея се покаже .
- ▶ Натискайте бутона дотогава, докато бъде достигната желаната степен на вентилатора. За автоматичното управление може да се избере **AUTO**.



В режим на работа на вентилатора температурата не може да се настройва или показва.



### Режим на премахване на влага

- ▶ Натискайте бутона **Mode** дотогава, докато на дисплея се покаже .
- ▶ Настройте желаната температура с бутоните  $\wedge$  и  $\vee$ .



В режим за премахване на влага степента на вентилатора не може да се настройва.

### Режим на отопление

- ▶ Натискайте бутона **Mode**, докато на дисплея се покаже .
- ▶ Настройте желаната температура с бутоните  $\wedge$  и  $\vee$ .
- ▶ Натискайте бутона  дотогава, докато бъде достигната желаната скорост на вентилатора.





При много ниски външни температури отоплителната мощност на климатичната инсталация е възможно да не достига. Ние препоръчваме да включите допълнително топлогенератор.



## 3.5 Настройка на таймера

Таймери за включване и изключване могат да бъдат настроени от 0 до 24 часа, за първите 10 часа с размер на стъпката от 30 минути, а след това с размер на стъпката 1 час. Чрез настройване на 0 часа таймерът прекъсва.

### Настройка на таймер за включване

- ▶ Натиснете бутона  дотогава, докато се покаже символът .
- ▶ Натискайте бутона  $\wedge$  или  $\vee$ , за да настроите желания час. След кратко време настройката се приема.

### Настройка на таймер за изключване

- ▶ Натиснете бутона  дотогава, докато се покаже символът .
- ▶ Натискайте бутона  $\wedge$  или  $\vee$ , за да настроите желания час. След кратко време настройката се приема.

### Прекъсване на таймер

- ▶ С бутона  изберете съответния таймер.
- ▶ Настройте 0,0 часа. След кратко време таймерът прекъсва.

### Комбиниране на таймери

Двата таймера могат да се настройват едновременно. Всеки таймер може да се програмира така, че да се активира преди другия.

- ▶ Настройте таймера за включване и изключване. Настройките се комбинират автоматично.

Актуално време	13:00 ч
Настройка на таймер за включване	4,0 ч
Настройка на таймер за изключване	8,5 ч
Време за включване	17:00 ч
Време за изключване	21:30 ч

Табл. 6 Пример



Таймерите за включване и изключване не могат да бъдат програмирани така, че уредът да работи с различни температури или други настройки.

## 3.6 Други функции

### 3.6.1 Настройка на функцията за накланяне

#### УКАЗАНИЕ

Ако ламелите за въздушни поток по време на режим на охлаждане останат в най-долната позиция за дълго време, може да потече конденз. Ръчното вертикално регулиране на ламелите за въздушния поток може да доведе до неизправности.

- ▶ За вертикално регулиране на ламелите за въздушния поток използвайте само дистанционното управление.

### Автоматично вертикално накланяне (нагоре/надолу)

- ▶ Натискайте бутона **Swing** дотогава, докато се покаже символът .
- ▶ За да прекратите автоматичното вертикално накланяне: натиснете отново бутона **Swing**.

### Ламелите за въздушния поток се накланят ръчно (нагоре/надолу)

- ▶ Натискайте бутона **Swing** дотогава, докато бъде настроена желаната позиция. Настройката се променя в следната последователност:

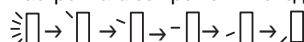

### Автоматично хоризонтално накланяне (наляво/надясно)

- ▶ Задръжте натиснат бутона **Swing** за по-дълго от 2 секунди, за да активирате автоматичното вертикално накланяне. Дистанционното управление показва символа .
- ▶ За да прекратите автоматичното хоризонтално накланяне: натиснете отново бутона **Swing**.

### Позиция за почистване

За по-лесно почистване ламелите за въздушния поток могат да бъдат поставени в специална позиция (в зависимост от модела).

- ▶ При изключен уред натиснете задръжте натиснати бутоните **Mode** и **Swing** едновременно за една секунда.
- ▶ За да напуснете позицията за почистване: Задръжте отново натиснати двата бутона заедно.

### 3.6.2 Превключване на показанието и алармата (Mute Mode)

- ▶ За да включите или изключите дисплея на вътрешното тяло: натиснете бутона **LED**.
- ▶ За да покажете температурата в помещението: задръжте натиснат бутона **LED** за 5 секунди.
- ▶ За да покажете настроената температура: задръжте натиснат бутона **LED** за още 5 секунди.

### 3.6.3 Функции за пестене на енергия



Функциите за пестене на енергия могат да се избират само в режим на охлаждане.

Уредът има за избор следните функции за пестене на енергия:

- **ECO**: работа със степен на вентилатора **AUTO** и настроена температура от минимум 24 °C
- **GEAR** (75 %): намаляване на консумацията на ток с 25 %
- **GEAR** (50 %): намаляване на консумацията на ток с 50 %
- Никой от горните символи: нормална работа
- ▶ За да активирате функцията за пестене на енергия, натискайте бутона  дотогава, докато желаната функция се покаже.



Функцията **ECO** настройва автоматично 24 °C, ако предварително настроената температура е по-ниска. Функцията се изключва, когато температурата падне под 24 °C.

### 3.6.4 Намаляване на шума (Silent Mode)

Тази функция намалява шумовете на външното и вътрешното тяло по време на работа. Тя е от особена полза тогава, когато нощем трябва да се съобразите със съседите.

- ▶ По време на работа натиснете бутона  за 2 секунди.

Прекратяване на функцията:

- ▶ Натиснете бутона  отново за 2 секунди.

-или-

- ▶ Натиснете бутона , бутона **Mode**, бутона **Turbo** или бутона **Clean**.



По време на тихия режим на работа на външното тяло поради работата с ниска честота на компресора охлаждащата/отоплителната мощност е възможно да не бъдат достигнати.

### 3.6.5 Бързо охлаждане/бързо загряване

При бързо охлаждане/бързо загряване вътрешното тяло работи с максимална мощност, за да загрее или охлади бързо помещението.

- ▶ Бързо охлаждане: включете режима за охлаждане и натиснете бутона **Turbo**.
- ▶ Бързо загряване: включете режима за отопление и натиснете бутона **Turbo**.

Прекратяване на функцията:

- ▶ Натиснете отново бутона **Turbo**.

### 3.6.6 Самопочистване (I clean)

Уредът има функция за самостоятелно почистване на изпарителя. Самостоятелното почистване замразява прах, мухъл и мазнина. След това всичко отново се размразява бързо и се изсушава с горещ въздух.

- ▶ За да активирате самопочистването: натиснете бутона **Clean**. По време на самопочистването дисплеят на вътрешното тяло показва **CL**. След 20 до 45 минути самостоятелното почистване приключва автоматично.

### 3.6.7 Защита от замръзване (8 °C Heating)

Защитата от замръзване може да се активира, за да се поддържа температурата в помещението на минимум 8 °C.

- ▶ В режим отопление 2x натиснете в рамките на 1 секунда бутона .
- Уредът остава изключен, докато температурата падне под 8 °C.

Прекратяване на функцията:







- ▶ Натиснете бутона , бутона **Mode**, бутона **Turbo** или бутона **Clean**.

### 3.6.8 Блокировка на бутоните

С блокировката на бутоните бутоните на дистанционното управление могат да бъдат блокирани.

- ▶ За да включите/изключите блокировката на бутоните: натиснете бутона **Clean** и бутона **Turbo** едновременно за 5 секунди. При активирана блокировка на бутоните дисплеят показва символа .

### 3.6.9 Разширени работни функции

- ▶ Натиснете бутона **Set**.
- ▶ Изберете функция с бутона **Set** или с бутоните , .
  -  = индиректен въздушен поток
  -  = функция за свеж въздух
  -  = функция за режим на покой
  -  = функция "Следвай ме"
  -  = безжична функция за управление
- ▶ Потвърдете избора с бутона **OK**.

Прекратяване на функцията:

- ▶ Повторете стъпките по-горе.

#### Индиректен въздушен поток (Wind avoid me)

Тази функция предотвратява директен въздушен поток към тялото.



Функцията е налична само в режим на охлаждане, режим на премахване на влага и режим на работа с вентилатор.

#### Ionizer = функция за свеж въздух

В помещението се освобождават йони, които да действат срещу носените от въздуха опасни вещества като мухъл, вируси и алергени.

#### Нощен режим на работа

Тази функция служи за пестене на енергия в часове на покой. След един час уредът загрява или охлажда по-малко силно. За целта настроената температура се променя с 1 °C. След два часа настроената температура ще се промени с още 1 °C. След това новата температура ще се запази.



Функцията не е налична в режим на премахване на влага и режим на работа с вентилатор.

#### Функция "Следвай ме" (Follow Me)

Тази функция активира дистанционното управление на текущото му място за измерване на температурата на 3-минутен интервал. Вътрешното тяло сега се управлява в зависимост от тези измерени стойности.



Функцията е налична само в режим на охлаждане, режим на отопление и автоматичен режим.

#### Безжична функция за управление

Тази функция служи за осъществяване на връзка чрез WLAN. Ако уредът не показва функцията, вместо това бутонът **LED** трябва да бъде натиснат бързо седем пъти един след друг.



За свързването с WLAN е необходим вграден IP гейтуей (допълнителна принадлежност).

## 4 Отстраняване на неизправности

### 4.1 Неизправности с показание (Self diagnosis function)

Ако по време на работа се появи неизправност, светодиодите мигат за по-продължително време или дисплеят показва код на неизправност (напр. ЕН 02).

### 4.2 Неизправности без показание

Ако по време на работа възникнат неизправности, които не могат да бъдат отстранени:

- ▶ Обадете се на сервизния център и информирайте за неизправността, както и данните на уреда.

Ако възникне неизправност за повече от 10 минути:

- ▶ Прекъснете захранването с напрежение за кратко време и включете отново вътрешното тяло.

Когато дадена неизправност не може да бъде отстранена:

- ▶ Обадете се на сервизния център и съобщете кода на неизправността, както и данните на уреда.

Неизпр.	Възможна причина
Мощността на вътрешното тяло е твърде слаба.	Температурата е настроена твърде висока или твърде ниска. Въздушният филтър е замърсен и трябва да бъде почистен. Неблагоприятно влияние на околната среда върху вътрешното тяло, напр. поради препятствия пред въздушните отвори на уредите, поради отворени врати/прозорци в помещението или поради силни топлинни източници в помещението. Безшумният режим е активиран и предотвратява използването на пълната мощност.
Вътрешното тяло не включва.	Вътрешното тяло има защитен механизъм срещу претоварване. Може да отнеме 3 минути, преди да е възможно повторно стартиране на вътрешното тяло. Батериите на дистанционното управление са изтощени. Таймерът е включен.
Работният режим сменя от охлаждане или загряване на работа с вентилатор.	Вътрешното тяло променя работния режим, за да предотврати образуването на скреж. Настроената температура е достигната преждевременно.
Вътрешното тяло генерира бяла мъгла.	Във влажни региони голяма разлика в температурата между въздуха в помещението и климатизирания въздух може да причини бяла мъгла.
Вътрешното тяло и външното тяло генерират бяла мъгла.	Ако след автоматичното размразяване заработи директно режим отопление, поради увеличената влажност на въздуха може да се образува бяла мъгла.
Вътрешното тяло и външното тяло издават шумове.	Шумолящ шум във вътрешното тяло може да възникне, когато решетката за въздушния поток нулира своята позиция. Тих съскащ шум по време на работа е нормален. Дължи се на протичането на хладилен агент. Може да възникне свистящ звук, защото металните и пластмасовите части на уреда се разширяват или свиват при загряване/охлаждане. Външното тяло издава различни шумове по време на работа, които са нормални.
Вътрешното тяло или външното тяло изхвърля прах.	При по-продължителни периоди на извеждане от експлоатация в уредите може да се събере прах, ако те не бъдат покрити.
Лоша миризма по време на работа.	В уредите могат да навлязат и да бъдат разпространени лоши миризми от въздуха. Въздушният филтър може да е мухлясал и трябва да се почисти.
Вентилаторът на външното тяло не работи постоянно.	За оптимална работа вентилаторът се управлява вариращо.
Работата е неравномерно или непредвидима, или вътрешното тяло не реагира.	Интерференции от мобилни радио кули или чужди сигнални усилватели могат да повлияят на вътрешното тяло. ▶ Изключете вътрешното тяло за кратко време от електрическото захранване и го стартирайте отново.
Насочващата клапа за въздух или ламелите за въздушния поток не се движат правилно.	Въздушната клапа за въздух или ламелите за въздушния поток са били регулирани с ръка или не са монтирани правилно. ▶ Изключете вътрешното тяло и проверете, дали компонентите са фиксирани правилно. ▶ Включете вътрешното тяло.

Табл. 7



## 5 Техническо обслужване



### ВНИМАНИЕ

#### Опасност поради токов удар или подвижни части

- ▶ Преди всички работи по поддръжката прекъсвайте електрическото захранване.
- ▶ Непосочени тук стъпки за поддръжка трябва да се извършват само от оторизирана сервизна фирма.

### 5.1 Смяна на батериите

Нуждаете се от 2 батерии с размер ААА. Използването на презареждащи се батерии не се препоръчва.

- ▶ Свалете капачето на отделението за батериите (→ Фиг. 2).
- ▶ Поставете нови батерии и внимавайте за правилната полярност.
- ▶ Поставете отново капачето на отделението за батериите.

### 5.2 Почистване на уреда и дистанционното управление

#### УКАЗАНИЕ

#### Повреди на уреда вследствие на неправилно почистване!

- ▶ Не пръскайте или поливайте директно с вода.
- ▶ Не използвайте гореща вода, абразивен прах или силни разтворители.
- ▶ За почистване избършете вътрешното тяло и дистанционното управление с мека кърпа.
- ▶ Поверявайте почистването на външното тяло само на оторизирана сервизна фирма.

### 5.3 Почистване на въздушния филтър

#### УКАЗАНИЕ

Въздушният филтър може да се деформира под пряка слънчева светлина.

- ▶ Не излагайте въздушния филтър на пряка слънчева светлина.

Почиствайте въздушните филтри на всеки 2 седмици, както и преди и след по-продължително извеждане от експлоатация.

- ▶ Изключете вътрешното тяло.
- ▶ Вдигнете горния капак на вътрешното тяло.
- ▶ Натиснете нагоре и извадете въздушния филтър (→ Фиг. 3).
- ▶ Извадете малкия въздушен филтър, ако е наличен (→ Фиг. 1, [2]).
- ▶ Почистете малкия въздушен филтър с ръчна прахосмукачка.
- ▶ Изперете големия въздушен филтър с топла вода и мек почистващ препарат, и изсушете на сянка.
- ▶ Поставете отново малкия въздушен филтър и големия въздушен филтър.

### 5.4 По-продължително извеждане от експлоатация

Преди по-продължително извеждане от експлоатация:

- ▶ Почистете въздушния филтър.
- ▶ Активирайте самопочистването на вътрешното тяло с бутона **Clean**.
- ▶ След самопочистването включете режима на работа с вентилатор, докато вътрешното тяло изсъхне.
- ▶ Изключете вътрешното тяло и го разединете от електрическото захранване.
- ▶ Извадете батериите от дистанционното управление.
- ▶ Защитете уредите от прах.

## 5.5 Ръчен работен режим

#### УКАЗАНИЕ

#### Повреди на работа вследствие на неправилна работа

Ръчният режим не е предвиден за продължителна употреба.

- ▶ Използвайте само за тестови цели или в аварийен случай.
- ▶ Използвайте само за кратко време.
- ▶ Изключете вътрешното тяло.
- ▶ Вдигнете горния капак на вътрешното тяло.
- ▶ С тънък предмет натиснете бутона за ръчен режим на охлаждане:
  - Натискане веднъж: принудителен автоматичен режим.
  - Натискане два пъти: принудителен режим на охлаждане.
  - Натискане три пъти: вътрешното тяло се изключва.
- ▶ За да възстановите нормалната работа, използвайте дистанционното управление.

## 6 Защита на околната среда и депониране като отпадък

Опазването на околната среда е основен принцип на групата Bosch. За Bosch качеството на продуктите, ефективността и опазването на околната среда са равнопоставени цели. Законите и наредбите за опазване на околната среда се спазват стриктно.

За опазването на околната среда използваме най-добрата възможна техника и материали, като отчитаме аргументите от гледна точка на икономическата рентабилност.

### Опаковка

По отношение на опаковката ние участваме в специфичните системи за утилизация, гарантиращи оптимално рециклиране. Всички използвани опаковъчни материали са екологично чисти и могат да се използват многократно.

### Излязъл от употреба уред

Бракуваните уреди съдържат ценни материали, които трябва да се подложат на рециклиране.

Конструктивните възли се отделят лесно. Пластмасовите детайли са обозначени. По този начин различните конструктивни възли могат да се сортират и да се предадат за рециклиране или изхвърляне като отпадъци.

### Излезли от употреба електрически и електронни уреди



Този символ означава, че продуктът не трябва да се изхвърля заедно с други отпадъци, а трябва да бъде предаден на съответните места за обработка, събиране, рециклиране и изхвърляне на отпадъци.

Символът важи за страните с разпоредби относно електронните устройства, като например Директива 2012/19/ЕС относно отпадъци от електрическо и електронно оборудване (ОЕЕО). Тези разпоредби определят рамковите условия, които са в сила в съответната държава за предаването като отпадък и рециклирането на стари електронни устройства.

Тъй като електронните уреди може да съдържат опасни вещества, те трябва да бъдат рециклирани отговорно с цел свеждането до минимум на възможните щети за околната среда и опасностите за човешкото здраве. В допълнение на това рециклирането на електронни отпадъци допринася и за запазването на природните ресурси.

За допълнителна информация относно утилизацията на стари електрически и електронни уреди, молим да се обърнете към отговорния орган на място, към местното сметосъбирателно дружество или към търговеца, от когото сте закупили продукта.

Допълнителна информация ще намерите тук:

[www.bosch-homecomfortgroup.com/en/company/legal-topics/weee/](http://www.bosch-homecomfortgroup.com/en/company/legal-topics/weee/)

### Батерии

Батериите не трябва да се изхвърлят в битовата смет. Употребявани батерии трябва да се изхвърлят от местните организации за събиране на отпадъци.

### Хладилен агент R32



Уредът съдържа флуориран парников газ R32 (парников потенциал 675<sup>1)</sup>) с ниска горимост и ниска отровност (A2L или A2).

Съдържащото се количество е посочено върху табелката с техническите данни на външното тяло.

Хладилните агенти са опасни за околната среда и трябва да се събират и изхвърлят отделно.

## 7 Политика за защита на данните



Ние, Роберт Бош ЕООД, бул. Черни връх 51 Б, 1407 София, България, обработваме технически данни за продукта и инсталацията, данни за връзка, комуникационни данни, данни за регистрацията на продукта и данни за историята на клиента, с цел да осигурим функционалността на продукта (ОРЗД,

чл. 6, алинея 1, буква б), да изпълняваме нашите задължения за експлоатационен надзор на продукта, безопасност на продукта и от съображения за безопасност (ОРЗД, чл. 6, алинея 1, буква е), за защита на нашите права във връзка с въпроси, свързани с гаранцията и регистрацията на продукта (ОРЗД, чл. 6, алинея 1, буква е), както и за анализиране на дистрибуцията на нашите продукти и предоставяне на индивидуални и специфични за продукта информации и оферти (ОРЗД, чл. 6, алинея 1, буква е). За предоставяне на услуги като продажби и маркетингови услуги, управление на договори, обработка на плащания, програмиране, хостинг на данни и услуги за телефонна гореща линия можем да поверяваме и предаваме данни на външни доставчици на услуги и/или дъщерни дружества на Bosch съгласно § 15 и следв. на германския Закон за акционерните дружества. В някои случаи, но само ако е осигурена адекватна защита на данните, личните данни могат да се предават на получатели, намиращи се извън Европейската икономическа зона. Допълнителна информация се предоставя при поискване. Можете да се свържете с корпоративното длъжностно лице по защитата на данните на адрес: Data Protection Officer, Information Security and Privacy (C/ISP), Robert Bosch GmbH, Postfach 30 02 20, 70442 Stuttgart, Germany.

Имате право по всяко време да възразите срещу обработката на Вашите лични данни въз основа на ОРЗД, чл. 6, алинея 1, буква е, на основания, свързани с Вашата конкретна ситуация или свързани с целите на директния маркетинг. За да упражните Вашите права, моля, свържете се с нас чрез [DPO@bosch.com](mailto:DPO@bosch.com). За да получите повече информация, моля, сканирайте QR кода.

1) въз основа на Приложение I на Разпоредба (ЕС) № 517/2014 на Европейския парламент и на Съвета от 16 април 2014 г.

**Obsah**

<b>1</b>	<b>Vysvětlení symbolů a bezpečnostní pokyny</b> .....	<b>11</b>
1.1	Použité symboly .....	11
1.2	Všeobecné bezpečnostní pokyny .....	12
1.3	Poznámky k tomuto návodu .....	12
<b>2</b>	<b>Údaje o výrobku</b> .....	<b>12</b>
2.1	Prohlášení o shodě .....	12
2.2	Technické údaje dálkového ovládání .....	12
2.3	Použití s multi splitovou klimatizační jednotkou ..	12
2.4	Údaje o chladivu .....	13
<b>3</b>	<b>Obsluha</b> .....	<b>13</b>
3.1	Přehledné uspořádání vnitřní jednotky .....	13
3.2	Přehledné uspořádání dálkového ovládání .....	13
3.3	Použití dálkového ovládání .....	14
3.4	Nastavení hlavního provozního režimu .....	14
3.5	Nastavení časovače .....	14
3.6	Další funkce .....	15
3.6.1	Nastavení směru proudění vzduchu .....	15
3.6.2	Přepínání zobrazení a poplašného bzučáku (Mute Mode) .....	15
3.6.3	Funkce úspory energie .....	15
3.6.4	Tlumení hluku (Silent Mode) .....	15
3.6.5	Rychlé ochlazení/rychlý ohřev .....	15
3.6.6	Samočištění (I clean) .....	15
3.6.7	Protizámrazová ochrana (8 °C Heating) .....	16
3.6.8	Blokování tlačítek .....	16
3.6.9	Pokročilé provozní funkce .....	16
<b>4</b>	<b>Odstraňování poruch</b> .....	<b>16</b>
4.1	Zobrazované poruchy (Self diagnosis function) ..	16
4.2	Poruchy bez zobrazení .....	16
<b>5</b>	<b>Údržba</b> .....	<b>17</b>
5.1	Výměna baterií .....	17
5.2	Čištění zařízení a dálkového ovládání .....	17
5.3	Čištění vzduchového filtru .....	17
5.4	Delší odstavení z provozu .....	17
5.5	Ruční provoz .....	17
<b>6</b>	<b>Ochrana životního prostředí a likvidace odpadu</b> .....	<b>18</b>
<b>7</b>	<b>Informace o ochraně osobních údajů</b> .....	<b>18</b>

**1 Vysvětlení symbolů a bezpečnostní pokyny**
**1.1 Použité symboly**
**Výstražné pokyny**

Signální výrazy označují druh a závažnost následků, které mohou nastat, nebudou-li dodržena opatření k odvrácení nebezpečí.

Následující signální výrazy jsou definovány a mohou být použity v této dokumentaci:

**NEBEZPEČÍ**

**NEBEZPEČÍ** znamená, že dojde k těžkým až život ohrožujícím újmám na zdraví osob.

**VAROVÁNÍ**

**VAROVÁNÍ** znamená, že může dojít k těžkým až život ohrožujícím újmám na zdraví osob.

**UPOZORNĚNÍ**

**UPOZORNĚNÍ** znamená, že může dojít k lehkým až středně těžkým újmám na zdraví osob.

**OZNÁMENÍ**

**OZNÁMENÍ** znamená, že může dojít k materiálním škodám.

**Důležité informace**

Důležité informace neobsahující ohrožení člověka nebo materiálních hodnot jsou označeny zobrazeným informačním symbolem.

Symbol	Význam
	Varování před vznětlivými látkami: Chladiivo R32 v tomto výrobku je plyn s nízkou hořlavostí a nízkou toxicitou (A2L nebo A2).
	Během instalačních a údržbových prací používejte ochranné rukavice.
	Údržbu by měla provádět kvalifikovaná osoba a dodržovat pokyny uvedené v návodu k údržbě.
	Při provozu nutno dodržovat pokyny uvedené v návodu k obsluze.

Tab. 8

## 1.2 Všeobecné bezpečnostní pokyny

### Pokyny pro cílovou skupinu

Tento návod k obsluze je určen provozovatelům klimatizačních zařízení. Pokyny ve všech návodech souvisejících se zařízením musejí být dodrženy. Jejich nerespektování může vést k materiálním škodám, poškození zdraví osob nebo dokonce k ohrožení jejich života.

- ▶ Před zahájením obsluhy si přečtěte a uschovejte návody k obsluze všech komponent zařízení.
- ▶ Řiďte se bezpečnostními a výstražnými pokyny.

### Použití v souladu se stanoveným účelem

Vnitřní jednotka je určena k instalaci v rámci budovy s připojením na venkovní jednotku a další systémové komponenty, např. regulace.

Venkovní jednotka je určena k instalaci mimo budovu s připojením na jednu nebo více vnitřních jednotek a další systémové komponenty, např. regulace.

Klimatizační jednotka je určena pouze pro komerční/soukromé použití, kde odchylky teplot od nastavených požadovaných hodnot nezpůsobují škody na zdraví živých tvorů nebo materiálů. Klimatizační jednotka není vhodná pro přesné nastavení a udržování požadované absolutní vlhkosti vzduchu.

Každé jiné použití se považuje za použití v rozporu s původním určením. Neodborné používání a škody, které z toho plynou, jsou vyloučeny z odpovědnosti.

K instalaci na speciálních místech (podzemní garáž, technické prostory, balkon nebo na libovolných, zcela otevřených plochách):

- ▶ Nejprve věnujte pozornost požadavkům na místo instalace v technické dokumentaci.

### Všeobecná nebezpečí v souvislosti s chladivem

- ▶ Toto zařízení je naplněno chladivem. Plyné chladivo může při kontaktu s ohněm vytvářet jedovaté plyny.
- ▶ Údržbu a prohlídku systému svěřujte pravidelně autorizované odborné firmě.
- ▶ Existuje-li podezření na vytékající chladivo, vyvětrejte důkladně místnost a informujte autorizovanou odbornou firmu.

### Opravy a přestavby

Neodborné úpravy klimatizačních systémů mohou způsobit újmu na zdraví osob a/nebo materiální škody.

- ▶ Práci svěřte pouze autorizované odborné firmě.
- ▶ Neprovádějte žádné úpravy na venkovní a vnitřní jednotce ani na jiných dílech klimatizačního systému.
- ▶ Před veškerými pracemi v souvislosti s údržbou odpojte klimatizaci od napájení.

### Poznámky k zacházení se systémem

Nesprávné používání klimatizace může poškodit vaše zdraví.

- ▶ Tělo nevystavujte na delší dobu přímo vzdušnému proudu.
- ▶ U kojenců, dětí, starších osob, lidí upoutaných na lůžko nebo osob zdravotně postižených zajistěte, aby teplota prostoru byla pro osoby nacházející se v místnosti vhodná.
- ▶ Do zařízení nikdy nezavádějte žádné předměty, mohli byste se zranit.

Nesprávné zacházení se zařízením může vést ke snížení výkonu a poškodit je nebo způsobit újmu na zdraví osob.

- ▶ Neblokujte vzduchové vstupy ani výstupy.
- ▶ Dveře a okna při provozu zavřete.
- ▶ Vnitřní jednotku chraňte před vniknutím vody.
- ▶ U montážního podstavce venkovní jednotky pravidelně kontrolujte, zda není opotřeбенý a zda je pevně usazený.
- ▶ Venkovní jednotku ničím nezatěžujte, např. předměty nebo osobami.
- ▶ Dbejte na to, aby v místě instalace vnitřní jednotky bylo minimum prachu, par a vlhkosti.

- ▶ V blízkosti zařízení nepoužívejte snadno vznětlivé plyny, např. ze sprejů.
- ▶ Pokud se vám zdá, že s klimatizační jednotkou není něco v pořádku (např. zápach po spálení, vadný kabel), okamžitě přerušete provoz a odpojte napájení.

### Bezpečnost elektrických přístrojů pro domácí použití a podobné účely

Aby se zamezilo ohrožení elektrickými přístroji, platí podle EN 60335-1 tato pravidla:

„Tento přístroj mohou používat děti starší 8 let, jako i osoby se sníženými fyzickými, smyslovými či mentálními schopnostmi nebo nedostatečnými zkušenostmi a znalostmi, pokud byly pod dohledem nebo ve vztahu k bezpečnému užívání přístroje poučeny a chápou nebezpečí, které jim z toho hrozí. Přístroj se nesmí stát předmětem dětské hry. Čištění a uživatelskou údržbu nesmějí provádět děti bez dohledu.“

„Dojde-li k poškození síťového kabelu, musí být za účelem zamezení vzniku ohrožení osob vyměněn výrobcem nebo jeho zákaznickým servisem či podobně kvalifikovanou osobou.“

## 1.3 Poznámky k tomuto návodu

Obrázky najdete souhrnně na konci tohoto návodu. Text obsahuje odkazy na obrázky.

Výrobky se v závislosti na modelu mohou od znázornění v tomto návodu lišit.

## 2 Údaje o výrobku

### 2.1 Prohlášení o shodě

Tento výrobek vyhovuje svou konstrukcí a provozními vlastnostmi příslušným evropským a národním požadavkům.

 Označením CE je prohlášena shoda výrobku se všemi použitelnými právními předpisy EU, které stanovují použití tohoto označení.

Úplný text prohlášení o shodě je k dispozici na internetu: [www.bosch-homecomfort.cz](http://www.bosch-homecomfort.cz).

### 2.2 Technické údaje dálkového ovládání

Elektrické napájení	Baterie 2 AAA
Dosah signálu	8 m
Přípustná teplota prostředí	-5 °C ... 60 °C

Tab. 9

### 2.3 Použití s multi splitovou klimatizační jednotkou

Vnitřní jednotku lze použít v systému s multi splitovou klimatizační jednotkou. V tomto případě jsou deaktivovány následující funkce:

- Funkce úspory energie **ECO** a **GEAR**
- Samočištění (I clean)
- Tlumení hluku (Silent Mode)
- Ruční provoz
- Detekce vytékajícího chladiva
- Automatický úsporný energetický režim v pohotovostním provozu (1 W standby)

### 2.4 Údaje o chladivu

Toto zařízení **obsahuje fluorované skleníkové plyny** jako chladivo. Zařízení je vybaveno hermeticky uzavřeným systémem. Údaje o chladivu v souladu s nařízením EU č. 517/2014 o fluorovaných skleníkových plynech najdete v návodu k obsluze zařízení.

**i** Poznámka pro instalátéra: Při doplňování chladiva zapište, prosím, dodatečnou náplň a celkové množství do tabulky „Údaje o chladivu“ v návodu k obsluze.

## 3 Obsluha

### 3.1 Přehledné uspořádání vnitřní jednotky

Legenda k obr. 1:

- [1] Horní kryt
- [2] Místo pro malý filtr
- [3] Vzduchový filtr
- [4] Zadní strana displeje
- [5] Tlačítko pro ruční provoz
- [6] Druhý panel pro vertikální směrování vzduchu

#### Displej vnitřní jednotky

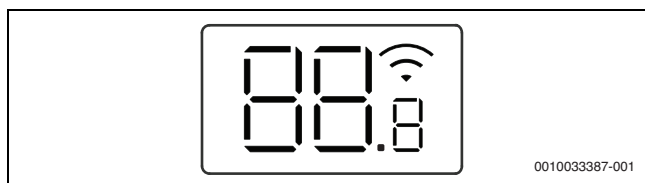

Symbol	Popis
Číslo	Zobrazení teploty
Wi-Fi symbol	Sběrníkové spojení WLAN <sup>1)</sup> aktivní
ON symbol	Zobrazuje se při mnoha funkcích, jsou-li zapnuté. Při vypnuté vnitřní jednotce indikuje, že časovač zapnutí je aktivní.
OF symbol	Zobrazuje se při mnoha funkcích, jsou-li vypnuté.
dF symbol	Automatické rozmrazování aktivní
FP symbol	Protizámrazová ochrana aktivní: Vnitřní jednotka udržuje teplotu prostoru minimálně na 8 °C.
CL symbol	Funkce samočištění je aktivní (I clean)
Ex, Px, Fx symbol	Poruchový kód („x“ zastupuje jakoukoliv číslici).

1) Možno pouze s IP bránou jako příslušenství.

Tab. 10 Symboly na displeji

### 3.2 Přehledné uspořádání dálkového ovládání

#### Tlačítka dálkového ovládání

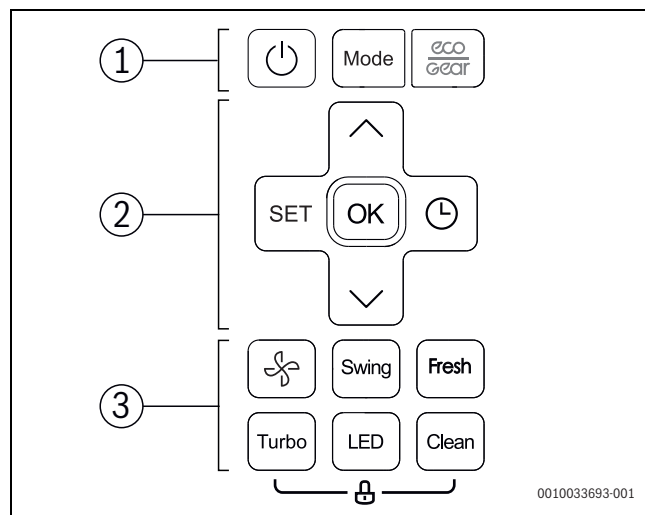

Poz.	Tlačítko	Funkce
1	Power	Zapnutí/vypnutí.
	Mode	Nastavení provozního režimu.
	eco gear	Úsporný provoz
2	SET	Volba pokročilých provozních funkcí.
	OK	Potvrzení volby.
	Clock	Nastavení časovače.
	Up arrow	Zvýšení teploty.
	Down arrow	Snížení teploty.
3	Fan icon	Stupeň ventilátoru
	Swing	Nastavení směru proudění vzduchu.
	Fresh	Funkce čerstvého vzduchu (Ionizer)
	Turbo	Rychlé ochlazení/rychlý ohřev
	LED	Vypnutí displeje vnitřní jednotky a poplašného bzučáku (Mute Mode).
	Clean	Samočištění (I clean)

Tab. 11 Tlačítka dálkového ovládání

#### Zobrazení na dálkovém ovládání

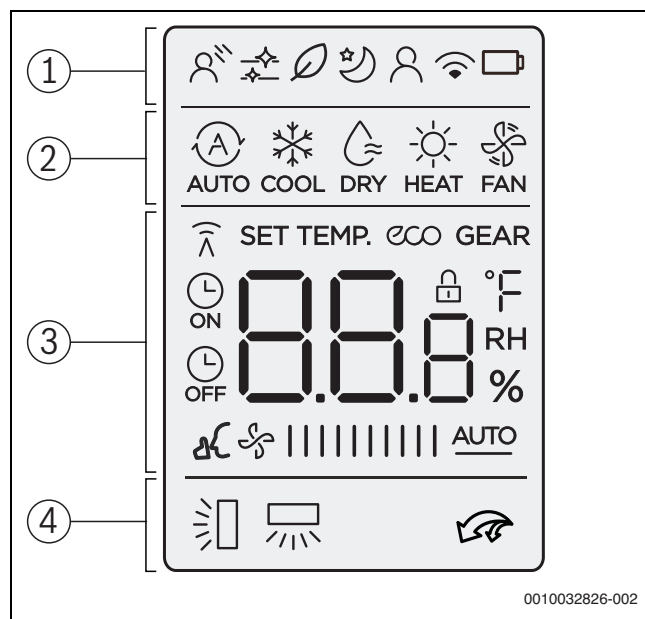

0010032826-002

Poz.	Symbol	Výklad
1		Provozní funkce: Nepřímý proud vzduchu je aktivní (Wind avoid me).
		Informační ikona: Samočištění je aktivní (I clean).
		Provozní funkce: Funkce čerstvého vzduchu je aktivní (Ionizer).
		Provozní funkce: Režim útlumu je aktivní.
		Provozní funkce: Funkce Následuj mne je aktivní (Follow Me); měření teploty na dálkovém ovládní.
		Informační ikona: Bezdrátová řídicí funkce
		Informační ikona: Stav baterie
2		Provozní režim: Automatický provoz
		Provozní režim: Provoz chlazení
		Provozní režim: Provoz odvlhčení
		Provozní režim: Provoz vytápění
		Provozní režim: Provoz ventilátoru
3		Zobrazení hodnoty: Zobrazuje standardně nastavenou teplotu, otáčky ventilátoru nebo (při aktivovaném časovači) nastavení časovače.
		Informační ikona: Indikace přenosu; rozsvítí se, vysílá-li dálkové ovládní signál do vnitřní jednotky.
		Informační ikona: Funkce úspory energie je aktivní.
		Informační ikona: Funkce úspory energie je aktivní.
		Informační ikona: Časovač zapnutí/vypnutí je aktivní.
		Informační ikona: Tlumení hluku je aktivní (Silent Mode).
		Zobrazení hodnoty: Indikuje aktuální stupeň ventilátoru. Existuje několik výkonových stupňů (sloupků) a nastavení <b>AUTO</b> pro automatické řízení.
4		Informační ikona: Automatická funkce svislého směřování vzduchu je aktivní (nahoru/dolů). Alternativně zobrazení aktuální polohy vodorovných lamely pro proudění vzduchu.
		Informační ikona: Automatická vodorovná výkyvná funkce je aktivní (vlevo/vpravo).
		Informační ikona: Rychlé ochlazení/rychlý ohřev je aktivní.

Tab. 12 Symboly na displeji

### 3.3 Použití dálkového ovládní

Dosah signálu činí 8 m. Objekty stojící v jeho cestě nebo použití určitých zářivkových svítidel v tře místnosti mohou přenos signálu ovlivnit.

- ▶ Dálkové ovládní namířte na okénko pro příjem signálu a stiskněte požadované tlačítko.  
Zařízení vydá pípavý tón, přijme-li signál.

#### OZNÁMENÍ

Bezchybná funkce dálkového ovládní může být trvale negativně ovlivněna.

- ▶ Dálkové ovládní nevystavujte přímému slunečnímu světlu.
- ▶ Dálkové ovládní neopouštějte v blízkosti vytápění.
- ▶ Dálkové ovládní chraňte před vlhkostí a nárazy.

### 3.4 Nastavení hlavního provozního režimu

#### Zapnutí/vypnutí zařízení

- ▶ Pro zapnutí nebo vypnutí zařízení stiskněte tlačítko .  
Zařízení se spustí v nastaveném provozním režimu.



Nastavení lze provádět i ve vypnutém stavu. Zařízení ukládá nastavení i při výpadku proudu.



Po vypnutí zůstane zařízení v pohotovostním provozu. Inteligentní zapínací/vypínací technologie umožňuje automatický úsporný energetický režim v pohotovostním provozu (1 W standby).

#### Automatický provoz





V automatickém provozu přepíná zařízení automaticky mezi provozem vytápění a chlazení, aby se udržovala požadovaná teplota.

- ▶ Tlačítko **Mode** stiskněte tolikrát, dokud se na displeji nezobrazí .
- ▶ Požadovanou teplotu nastavte tlačítky  a .





V automatickém provozu nelze nastavovat stupeň ventilátoru.

#### Provoz chlazení

- ▶ Tlačítko **Mode** stiskněte tolikrát, dokud se na displeji nezobrazí .
- ▶ Tlačítko  stiskněte tolikrát, dokud není dosažena požadovaná rychlost ventilátoru.
- ▶ Požadovanou teplotu nastavte tlačítky  a .

#### Provoz ventilátoru

- ▶ Tlačítko **Mode** stiskněte tolikrát, dokud se na displeji nezobrazí .
- ▶ Tlačítko  stiskněte tolikrát, dokud není dosažen požadovaný stupeň ventilátoru. Pro automatické řízení lze zvolit **AUTO**.



V provozu ventilátoru nelze nastavit nebo zobrazit teplotu.





#### Provoz odvlhčení

- ▶ Tlačítko **Mode** stiskněte tolikrát, dokud se na displeji nezobrazí .



V provozu odvlhčení nelze nastavovat stupeň ventilátoru.

#### Provoz vytápění

- ▶ Stiskněte tlačítko **Mode**, dokud se na displeji nezobrazí .
- ▶ Požadovanou teplotu nastavte tlačítky  a .
- ▶ Tlačítko  stiskněte tolikrát, dokud není dosažena požadovaná rychlost ventilátoru.







Při velmi nízkých venkovních teplotách nemusí být eventuálně topný výkon klimatizace dostačující. Doporučujeme připojit další zdroje tepla.





### 3.5 Nastavení časovače

Časové spínače pro zapnutí a vypnutí lze nastavovat od 0 do 24 hodin, pro prvních 10 hodin v krocích po 30 minutách, poté v krocích po 1 hodině. Nastavením 0 hodin se časový spínač zruší.

#### Nastavení časovače zapnutí

- ▶ Tlačítko  stiskněte tolikrát, dokud nezobrazí symbol .
- ▶ Stiskněte tlačítko  nebo  pro nastavení požadovaného času.  
Po krátké době je nastavení převzato.

### Nastavení časovače vypnutí

- ▶ Tlačítko  stiskněte tolikrát, dokud nezobrazí symbol .
- ▶ Stiskněte tlačítko  nebo  pro nastavení požadovaného času. Po krátké době je nastavení převzato.

### Zrušení časovače

- ▶ Tlačítkem  zvolte příslušný časovač.
- ▶ Nastavte 0.0 hodin. Po krátkém čase se časovač zruší.

### Kombinace časovačů

Oba časovače lze nastavovat současně. Každý časovač lze naprogramovat tak, aby se aktivoval před druhým časovačem.

- ▶ Nastavte časovače pro zapnutí a vypnutí. Nastavení se kombinují automaticky.

Aktuální čas	13:00 hod
Nastavení časovače zapnutí	4,0 h
Nastavení časovače vypnutí	8,5 h
Čas zapnutí	17:00 hod
Čas vypnutí	21:30 hod

Tab. 13 Příklad



Časovače pro zapnutí a vypnutí nelze naprogramovat k tomu, aby zařízení pracovalo s různými teplotami nebo s jinými nastaveními.

## 3.6 Další funkce

### 3.6.1 Nastavení směru proudění vzduchu

#### OZNÁMENÍ

Setrvává-li lamela pro proudění vzduchu během provozu chlazení po delší dobu v nejnižší poloze, může vytékat kondenzát. Ručně prováděné přestavování lamely pro proudění vzduchu může způsobit poruchu.

- ▶ Pro přestavení lamely pro proudění vzduchu použijte pouze dálkové ovládání.

#### Automatické svíslé směřování vzduchu (nahoru/dolů)

- ▶ Stlačte tlačítko **Swing**, dokud se nezobrazí symbol .
- ▶ Pro ukončení automatického svíslého vychýlení stiskněte znovu tlačítko **Swing**.

#### Ruční směřování lamely pro proudění vzduchu (nahoru/dolů)

- ▶ Stlačte tlačítko **Swing**, dokud nebude nastavena požadovaná poloha.

Nastavení se mění v tomto pořadí:

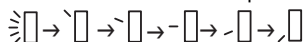

#### Automatické vodorovné směřování vzduchu (vlevo/vpravo)

- ▶ Stiskněte tlačítko **Swing** a podržte je déle než 2 sekundy stisknuté, abyste aktivovali automatické vodorovné směřování vzduchu. Na dálkovém ovládání se objeví symbol .
- ▶ Pro ukončení automatického vodorovného vychýlení stiskněte znovu tlačítko **Swing**.

#### Čistící poloha

Pro usnadnění čištění lze lamelu pro proudění vzduchu uvést do zvláštní polohy (podle modelu).

- ▶ Při vypnutém zařízení stiskněte současně tlačítka **Mode** a **Swing** a podržte jednu vteřinu.
- ▶ Pro opuštění čistící polohy znovu stiskněte a podržte obě tlačítka.

### 3.6.2 Přepínání zobrazení a poplašného bzučáku (Mute Mode)

- ▶ Pro vypnutí displeje na vnitřní jednotce a poplašného bzučáku stiskněte tlačítko **LED**.
- ▶ Pro zobrazení aktuální teploty prostoru stiskněte a podržte tlačítko **LED** na 5 vteřin.
- ▶ Pro zobrazení nastavené teploty stiskněte tlačítko **LED** a podržte je dalších 5 sekund stisknuté.

### 3.6.3 Funkce úspory energie



Funkce úspory energie lze zvolit pouze v provozu chlazení.

U zařízení lze volit z těchto funkcí úspory energie:

- **ECO**: provoz se stupněm ventilátoru **AUTO** a nastavenou teplotou nejméně 24 °C
- **GEAR (75 %)**: snížení spotřeby proudu o 25 %
- **GEAR (50 %)**: snížení spotřeby proudu o 50 %
- Žádný ze shora uvedených symbolů: Normální provoz
- ▶ Pro aktivaci funkce úspory energie stiskněte tlačítko  tolikrát, dokud se nezobrazí požadovaná funkce.



Funkce **ECO** automaticky nastaví 24 °C, byla-li předtím nastavená teplota nižší. Funkce se vypne, klesne-li teplota pod 24 °C.

### 3.6.4 Tlumení hluku (Silent Mode)

Tato funkce tlumí hluk vnitřní a venkovní jednotky během provozu. Výhodná je zejména tehdy, musíte-li v noci brát ohled na sousedy.

- ▶ Během provozu stiskněte a podržte tlačítko  na 2 vteřiny.

Ukončení funkce:

- ▶ Tlačítko  stiskněte znovu na 2 vteřiny.

-nebo-

- ▶ Stiskněte tlačítko , tlačítko **Mode**, tlačítko **Turbo** nebo tlačítko **Clean**.



Během tichého provozu venkovní jednotky nebude z důvodů nízkofrekvenčního provozu kompresoru případně možné dosáhnout potřebného chladicího/tepelného výkonu.

### 3.6.5 Rychlé ochlazení/rychlý ohřev

Při rychlém ochlazení/ohřevu pracuje vnitřní jednotka na maximální výkon, aby místnost rychle vytopila nebo ochladila.

- ▶ Rychlé ochlazení: Zapněte provoz chlazení a stiskněte tlačítko **Turbo**.
- ▶ Rychlý ohřev: Zapněte provoz vytápění a stiskněte tlačítko **Turbo**.

Ukončení funkce:

- ▶ Stiskněte znovu tlačítko **Turbo**.

### 3.6.6 Samočištění (I clean)

Zařízení má funkci pro samočištění výparníku. Samočištění zmrazí prach, plíseň a tuk. Poté se vše zase rychle rozmrazí a vysuší horkým vzduchem.

- ▶ Pro aktivaci samočištění: stiskněte tlačítko **Clean**. Během samočištění se na displeji vnitřní jednotky zobrazuje **CL**. Po 20 až 45 minutách skončí samočištění automaticky.

### 3.6.7 Protizámrazová ochrana (8 °C Heating)

Protizámrazovou ochranu lze aktivovat pro udržování teploty prostoru minimálně kolem 8 °C.

- ▶ V provozu vytápění stiskněte 2x v průběhu 1 vteřiny tlačítko .

Zařízení zůstane vypnuté, dokud teplota neklesne pod 8 °C.

Ukončení funkce:







- ▶ Stiskněte tlačítko , tlačítko **Mode**, tlačítko **Turbo** nebo tlačítko **Clean**.

### 3.6.8 Blokování tlačítek

Pomocí funkce Blokování tlačítek lze zablokovat tlačítka dálkového ovládání.

- ▶ Pro vypnutí blokování tlačítek stiskněte současně tlačítko **Clean** a tlačítko **Turbo** a podržte 5 vteřin.
- ▶ Při aktivovaném blokování tlačítek zobrazuje displej symbol .

### 3.6.9 Pokročilé provozní funkce

- ▶ Stiskněte tlačítko **Set**.
- ▶ Funkci zvolte tlačítkem **Set** nebo tlačítky , .
-  = Nepřímý proud vzduchu
-  = Funkce čerstvého vzduchu
-  = Funkce Klidový režim
-  = Funkce Následuj mne
-  = Bezdrátová řídicí funkce

- ▶ Volbu potvrďte tlačítkem **OK**.

Ukončení funkce:

- ▶ Kroky opakujte odshora.

### Nepřímý proud vzduchu (Wind avoid me)

Tato funkce zabraňuje přímému proudění vzduchu na těleso.



Funkce je k dispozici pouze v provozu chlazení, provozu odvlhčení a při provozu ventilátoru.

### Funkce čerstvého vzduchu (Ionizer)

Do prostoru se uvolňují ionty působící proti škodlivinám ve vzduchu, např. plísním, virům a alergenům.

### Noční provoz

Tato funkce slouží k úspoře energie v období klidu. Po jedné hodině zařízení vytápí nebo chladí méně silně. Za tím účelem se změří nastavená teploty o 1 °C. Po dvou hodinách se nastavená teplota změří o další 1 °C. Poté zůstane při nové teplotě.



Funkce není k dispozici v provozu chlazení a při provozu ventilátoru.

### Funkce Následuj mne (Follow Me)

Tato funkce aktivuje dálkové ovládání v aktuálním stanovišti pro měření teploty v intervalu 3 minut. Vnitřní jednotka je nyní řízena v závislosti na těchto naměřených hodnotách.



Funkce je k dispozici pouze v provozu chlazení, provozu vytápění a v automatickém provozu.

### Bezdrátová řídicí funkce

Tato funkce slouží k navázání spojení prostřednictvím WLAN. Pokud zařízení funkci neukazuje, je místo toho nutno sedmkrát za sebou rychle stisknout tlačítko **LED**.



Pro spojení s WLAN je zapotřebí zabudovaná IP brána (příslušenství).

## 4 Odstraňování poruch

### 4.1 Zobrazované poruchy (Self diagnosis function)

Pokud během provozu dojde k poruše, blikají po delší dobu kontrolky LED nebo se na displeji objeví poruchový kód (např. EH 02).

Pokud porucha trvá déle než 10 minut:

- ▶ Přerušte na krátkou dobu napájení a vnitřní jednotku opět zapněte.

### 4.2 Poruchy bez zobrazení

Pokud dojde během provozu k poruchám, které nelze odstranit:

- ▶ Spojte se telefonicky se zákaznickým servisem a sdělte poruchu a data zařízení.

Pokud poruchu nelze odstranit:

- ▶ Spojte se telefonicky se zákaznickým servisem a sdělte jim poruchový kód a data zařízení.

Porucha	Možná příčina
Výkon vnitřní jednotky je příliš slabý.	Teplota je nastavena příliš vysoko nebo příliš nízko. Vzduchový filtr je znečištěný a nutno jej vyčistit. Nepříznivý vliv okolí na vnitřní jednotku, např. kvůli překážkám před vzduchovými otvory zařízení, kvůli otevřeným dveřím/oknům v místnosti nebo kvůli silným zdrojům tepla v místnosti. Je aktivován tichý provoz a zabraňuje využití plného výkonu.
Vnitřní jednotka se nezapíná.	Vnitřní jednotka má ochranný mechanismus proti přetížení. Může trvat 3 minuty, než bude možné vnitřní jednotku znovu spustit. Baterie dálkového ovládání jsou vybité. Je zapnutý časovač.
Provozní režim přepíná z chlazení nebo vytápění na provoz ventilátoru.	Vnitřní jednotka mění provozní režim, aby zamezila tvorbě námrazy. Nastavená teplota je předběžně dosažena.



Porucha	Možná příčina
Vnitřní jednotka vytváří bílou mlhu.	Ve vlhkých oblastech může větší teplotní rozdíl mezi vzduchem z prostoru a klimatizovaným vzduchem způsobit tvorbu bílé mlhy.
Vnitřní jednotka a venkovní jednotka vytvářejí bílou mlhu.	Pokud po automatickém rozmrazování běží přímo provoz vytápění, může kvůli zvýšené vlhkosti vzduchu vznikat bílá mlha.
Vnitřní jednotka a venkovní jednotka jsou hlučné.	Šumivý hluk ve vnitřní jednotce se může vyskytnout tehdy, vrací-li se mřížka pro proudění vzduchu zpět do své polohy. Tichý syčivý zvuk během provozu je normální. Je způsoben průtokem chladiva. Skřípavý zvuk se může vyskytnout proto, že se kovové a plastové díly zařízení při vytápění/chlazení roztahují nebo smršťují. Venkovní jednotka vytváří během provozu různé další zvuky, které jsou normální.
Vnitřní jednotka a venkovní jednotka emitují prach.	Při delších obdobích odstavení z provozu se prach může usazovat v zařízeních, pokud se nezakryjí.
Nepříjemný zápach během provozu.	Do zařízení se mohou dostávat nepříjemné zápachy a šířit se dál. Vzduchový filtr může být zplesnivělý a nutno jej vyčistit.
Ventilátor venkovní jednotky neběží trvale.	Za účelem optimálního provozu je ventilátor řízen rozdílně.
Provoz je nepravidelný nebo nepředvídatelný nebo vnitřní jednotka nereaguje.	Interference radiokomunikačních věží nebo cizích zesilovačů signálu mohou vnitřní jednotku ovlivňovat. ▶ Vnitřní jednotku odpojte na chvíli od napájení a spusťte znovu.
Usměrňovač vzduchového proudu nebo lamela pro proudění vzduchu se nepohybují správně.	Usměrňovač vzduchového proudu nebo lamela pro proudění vzduchu byly přestavovány ručně nebo byly nesprávně namontovány. ▶ Vnitřní jednotku vypněte a zkontrolujte, zda jsou díly správně zaklapnuté. ▶ Zapněte vnitřní jednotku.

Tab. 14

## 5 Údržba



### UPOZORNĚNÍ

#### Nebezpečí úrazu elektrickým proudem nebo pohybujícími se díly

- ▶ Před veškerou údržbou přerušte napájení.
- ▶ Úkony spojené s údržbou, které zde nejsou uvedeny, pověřte pouze autorizovanou odbornou firmu.

### 5.1 Výměna baterií

Potřebovat budete 2 baterie typu AAA. Používání nabíjecích baterií se nedoporučuje.

- ▶ Sejměte kryt prostoru pro baterie (→ obr. 2).
- ▶ Vložte nové baterie a dbejte na správnou polaritu.
- ▶ Kryt prostoru pro baterie opět nasadte.

### 5.2 Čištění zařízení a dálkového ovládání

#### OZNÁMENÍ

#### Možnost poškození zařízení v důsledku neodborného čištění!

- ▶ Na zařízení nestříkejte ani nelijte vodu.
- ▶ Nepoužívejte horkou vodu, prášek na drhnutí nebo silná rozpouštědla.
- ▶ Vnitřní jednotku a dálkové ovládání při čištění otírejte mírně navlhčeným hadříkem.
- ▶ Čištěním venkovní jednotky pověřte pouze autorizovanou odbornou firmu.

### 5.3 Čištění vzduchového filtru

#### OZNÁMENÍ

Vzduchový filtr se na přímém slunečním světle může deformovat.

- ▶ Vzduchový filtr nevystavujte přímému slunečnímu světlu.

Vzduchové filtry čistěte každé 2 týdny před a po delším odstavení z provozu.

- ▶ Vypněte vnitřní jednotku.
- ▶ Horní kryt vnitřní jednotky odklopte nahoru.
- ▶ Vzduchový filtr zatlačte nahoru a vytáhněte (→ obr. 3).
- ▶ Malé vzduchové filtry vyjměte, jsou-li přítomné (→ obr. 1, [2]).
- ▶ Malé vzduchové filtry vyčistěte ručním vysavačem.
- ▶ Velký vzduchový filtr vymyjte teplou vodou s jemným čisticím prostředkem a nechte ve stínu uschnout.
- ▶ Malé vzduchové filtry a velký vzduchový filtr opět namontujte.

### 5.4 Delší odstavení z provozu

Před delším odstavení z provozu:

- ▶ Vyčistěte vzduchový filtr.
- ▶ Tlačítkem **Clean** aktivujte samočištění vnitřní jednotky.
- ▶ Po samočištění zapněte provoz ventilátoru, dokud se vnitřní jednotka nevysuší.
- ▶ Vnitřní jednotku vypněte a odpojte od napájení.
- ▶ Z dálkového ovládání vyjměte baterie.
- ▶ Zařízení chraňte před prachem.

### 5.5 Ruční provoz

#### OZNÁMENÍ

#### Možnost poškození zařízení v důsledku neodborného provozu

Ruční provoz není určen pro trvalé používání.

- ▶ Používejte jej pouze při testování nebo v případě nouze.
- ▶ Používejte pouze na krátkou dobu.

- ▶ Vypněte vnitřní jednotku.
- ▶ Horní kryt vnitřní jednotky odklopte nahoru.
- ▶ Tenkým předmětem stiskněte tlačítko pro ruční provoz chlazení:
  - Jedno stisknutí: Vynutí se automatický provoz.
  - Dvojit stisknutí: Vynutí se provoz chlazení.
  - Trojit stisknutí: Vnitřní jednotka se vypne.
- ▶ Pro obnovení normálního provozu použijte dálkové ovládání.

## 6 Ochrana životního prostředí a likvidace odpadu

Ochrana životního prostředí je podniková zásada skupiny Bosch. Kvalita výrobků, hospodárnost provozu a ochrana životního prostředí jsou rovnocenné cíle. Zákony a předpisy týkající se ochrany životního prostředí jsou přísně dodržovány.

K ochraně životního prostředí používáme s důrazem na hospodárnost nejlepší možnou technologii a materiály.

### Balení

Obaly, které používáme, jsou v souladu s recyklačními systémy příslušných zemí zaručujícími jejich optimální opětovné využití. Všechny použité obalové materiály jsou šetrné vůči životnímu prostředí a lze je znovu zužítkovat.

### Staré zařízení

Stará zařízení obsahují hodnotné materiály, které lze recyklovat. Konstrukční skupiny lze snadno oddělit. Plasty jsou označeny. Takto lze rozdílné konstrukční skupiny roztrždit a provést jejich recyklaci nebo likvidaci.

### Stará elektrická a elektronická zařízení



Tento symbol znamená, že výrobek nesmí být likvidován spolu s ostatními odpady a je nutné jej odevzdat do sběrných míst ke zpracování, sběru, recyklaci a likvidaci.

Symbol platí pro země, které se řídí předpisy o elektronickém odpadu, např. "Směrnice Evropského parlamentu a Rady 2012/19/EU o odpadních elektrických a elektronických zařízeních". Tyto předpisy stanovují rámcové podmínky, které platí v jednotlivých zemích pro vrácení a recyklaci odpadních elektrických zařízení.

Jelikož elektronická zařízení mohou obsahovat nebezpečné látky, je nutné je uvědoměle recyklovat, aby se minimalizovaly škody na životním prostředí a nebezpečí pro lidské zdraví. Recyklace kromě toho přispívá elektronického odpadu k ochraně přírodních zdrojů.

Pro další informace o ekologické likvidaci odpadních elektrických a elektronických zařízení se obraťte na příslušné úřady v dané zemi, na firmy zabývající se likvidací odpadů nebo na prodejce, od kterého jste výrobek zakoupili.

Další informace najdete zde:

[www.bosch-homecomfortgroup.com/en/company/legal-topics/weee/](http://www.bosch-homecomfortgroup.com/en/company/legal-topics/weee/)

### Baterie

Baterie je zakázáno likvidovat s domovním odpadem. Vybité baterie je nutné likvidovat v místních sběrnách.

### Chladivo R32



Zařízení obsahuje fluorovaný skleníkový plyn R32 (potenciál globálního oteplování 675<sup>1)</sup>) s nízkou hořlavostí a nízkou toxicitou (A2L nebo A2).

Obsažené množství je uvedeno na typovém štítku venkovní jednotky.

Chladiva jsou nebezpečím pro životní prostředí a je nutné je shromažďovat a likvidovat odděleně.

## 7 Informace o ochraně osobních údajů



My, společnost **Bosch Termotechnika s.r.o., Průmyslová 372/1, 108 00 Praha - Štěrboholy, Česká republika**, zpracováváme informace o výrobcích a pokyny k montáži, technické údaje a údaje o připojení, údaje o komunikaci, registraci výrobků a o historii klientů za účelem zajištění funkcí výrobků (čl.

6, odst. 1, písmeno b nařízení GDPR), abychom mohli plnit svou povinnost dohledu nad výrobky a zajišťovat bezpečnost výrobků (čl. 6, odst. 1, písmeno f nařízení GDPR) s cílem ochránit naše práva ve spojitosti s otázkami záruky a registrace výrobků (čl. 6, odst. 1, písmeno f GDPR) a abychom mohli analyzovat distribuci našich výrobků a poskytovat přizpůsobené informace a nabídky související s výrobky (čl. 6, odst. 1, písmeno f nařízení GDPR). V rámci poskytování služeb, jako jsou prodejní a marketingové služby, správa smluvních vztahů, evidence plateb, programování, hostování dat a služby linky hotline, můžeme pověřit zpracováním externí poskytovatele služeb a/nebo přidružené subjekty společnosti Bosch a přenést data k nim. V některých případech, ale pouze je-li zajištěna adekvátní ochrana údajů, mohou být osobní údaje předávány i příjemcům mimo Evropský hospodářský prostor. Další informace poskytujeme na vyžádání. Našeho pověřence pro ochranu osobních údajů můžete kontaktovat na následující adrese: Data Protection Officer, Information Security and Privacy (C/ISP), Robert Bosch GmbH, Postfach 30 02 20, 70442 Stuttgart, NĚMECKO.

Máte právo kdykoli vznést námitku vůči zpracování vašich osobních údajů, jehož základem je čl. 6 odst. 1 písmeno f nařízení GDPR, na základě důvodů souvisejících s vaší konkrétní situací nebo v případech, kdy se zpracovávají osobní údaje pro účely přímého marketingu. Chcete-li uplatnit svá práva, kontaktujte nás na adrese **DPO@bosch.com**. Další informace najdete pomocí QR kódu.

1) na základě dodatku I Nařízení (EU) č. 517/2014 Evropského parlamentu a Rady ze dne 16. dubna 2014.

**Sisukord**

<b>1</b>	<b>Tähiste seletus ja ohutusjuhised</b>	<b>19</b>
1.1	Sümbolite selgitus	19
1.2	Üldised ohutusjuhised	20
1.3	Juhised selle juhendi kohta	20
<b>2</b>	<b>Andmed toote kohta</b>	<b>20</b>
2.1	Vastavustunnistus	20
2.2	Kaugjuhtimispuldi tehnilised andmed	20
2.3	Kasutamine multi-split-kliimaseadmega	20
2.4	Külmaaine andmed	20
<b>3</b>	<b>Juhtimine</b>	<b>21</b>
3.1	Siseseadme ülevaade	21
3.2	Kaugjuhtimispuldi ülevaade	21
3.3	Kasutamine kaugjuhtimispuldina	22
3.4	Põhitöörežiimi seadistamine	22
3.5	Taimeri seadistamine	22
3.6	Muud funktsioonid	23
3.6.1	Kallutusfunktsiooni seadistamine	23
3.6.2	Näidiku ja alarmsumisti ümberlülitamine (Mute Mode)	23
3.6.3	Energiasäästufunktsioonid	23
3.6.4	Müra vähendamine (Silent Mode)	23
3.6.5	Kiirjahutus/kiirsoojendus	23
3.6.6	Isepuhastus (I clean)	23
3.6.7	Külmumiskaitse (8 °C Heating)	23
3.6.8	Nupulukustus	23
3.6.9	Laiendatud tööfunktsioonid	23
<b>4</b>	<b>Tõrgete kõrvaldamine</b>	<b>24</b>
4.1	Näitudega tõrked (Self diagnosis function)	24
4.2	Näiduta tõrked	24
<b>5</b>	<b>Hooldus</b>	<b>25</b>
5.1	Patareide vahetamine	25
5.2	Seadme ja kaugjuhtimispuldi puhastamine	25
5.3	Õhufiltri puhastamine	25
5.4	Pikemaks ajaks seisma jätmise	25
5.5	Käsitsežiim	25
<b>6</b>	<b>Keskkonna kaitsmine, kasutuselt kõrvaldamine</b>	<b>26</b>
<b>7</b>	<b>Andmekaitsedeklaratsioon</b>	<b>26</b>

**1 Tähiste seletus ja ohutusjuhised**

**1.1 Sümbolite selgitus**

**Hoiatused**

Hoiatustes esitatud hoiatussõnad näitavad ohutusmeetmete järgimata jätmisel tekkivate ohtude laadi ja raskusastet.

Järgmised hoiatussõnad on kindlaks määratud ja võivad esineda selles dokumendis:

 **OHTLIK**  
**OHT** tähendab inimestele raskete kuni eluohtlike vigastuste ohtu.





 **HOIATUS**  
**HOIATUS** tähendab inimestele raskete kuni eluohtlike vigastuste võimalust.

 **ETTEVAATUST**  
**ETTEVAATUST** tähendab inimestele keskmise raskusega vigastuste ohtu.

**TEATIS**  
**MÄRKUS** tähendab, et tekkida võib varaline kahju.

**Oluline teave**

 See infotähis näitab olulist teavet, mis ei ole seotud ohuga inimestele ega esemetele.

Tähis	Tähendus
	Hoiatus süttivate ainete eest: külmaaine R32 selles tootes on raskesti süttiv ja vähemürgine gaas (A2L või A2).
	Kandke paigaldus- ja hooldustööde ajal kaitsekindaid.
	Hoolduse peab tegema kvalifitseeritud isik, kes järgib hooldusjuhendis toodud juhiseid.
	Järgige kasutamisel kasutusjuhendi juhiseid.

Tab. 15

## 1.2 Üldised ohutusjuhised

### ⚠ Märkused sihtrühmale

See kasutusjuhend on mõeldud kliimaseadme kasutajale. Järgida tuleb kõigis seadmega seotud juhendites esitatud juhiseid. Nende järgimata jätmine võib kahjustada seadmeid ja põhjustada kuni eluohtlikke vigastusi.

- ▶ Kasutusjuhendid tuleb enne seadme komponentide kasutamist läbi lugeda ja alles hoida.
- ▶ Järgida tuleb ohutusjuhiseid ja hoiatusi.

### ⚠ Ettenähtud kasutamine

Siseüksus on määratud paigaldamiseks hoonetes sees ning ühenduses välisüksuse ja teiste süsteemi osade, nt reguleerimiseadmega.

Välisüksus on määratud paigaldamiseks hoonetest väljas ning ühenduses ühe või mitme siseüksuse ja teiste süsteemikomponentide, nt reguleerimiseadmega.

Kliimaseade sobib kasutamiseks ainult ettevõtluses/eramajapidamises, kus seatud seadistusväärtuste temperatuurikõrvalekalded ei kahjusta elusolendeid ega materjale. Kliimaseade ei sobi soovitud absoluutse õhuniiskuse täpseks seadmiseks ja hoidmiseks.

Mistahes muul viisil kasutamine ei ole otstarbekohane kasutamine. Väärkasutuse ja sellest tuleneva kahju eest tootja ei vastuta.

Kui paigaldate selle eriliste tingimustega kohtadesse (allmaaparkla, tehnikaruum, rõdu või erinevad poolavatud alad):

- ▶ Järgige esmalt tehnilises kirjelduses esitatud paigalduskoha tingimusi.

### ⚠ Üldised külmaainega seotud ohud

- ▶ See seade on täidetud külmaainega. Külmaaine gaas võib tulega kokku puutudes moodustada mürgiseid gaase.
- ▶ Süsteemi tuleb kütteseadmetele spetsialiseerunud ettevõttel lasta regulaarselt üle vaadata ja hooldada.
- ▶ Kui tekib külmaaine lekkimise kahtlus, õhutage hoolikalt ruumi ja võtke ühendust spetsialiseerunud ettevõttega.

### ⚠ Ümberseadistamine ja remontimine

Asjatundmatud muudatused kliimaseadme juures võivad põhjustada isikukahju ja/või materiaalseid kahju.

- ▶ Neid töid tohib teha lasta ainult kütteseadmetele spetsialiseerunud ettevõttel.
- ▶ Välismoodulit, siseseadet ega muid kliimaseadme osi ei tohi muuta.
- ▶ Enne mis tahes hooldustööde tegemist lahutage seade elektritoitest.

### ⚠ Seadme käsitlemise juhised

Kliimaseadme vale kasutamine võib kahjustada teie tervist.

- ▶ Ärge seadke keha pikemaks ajaks otse õhuvoolu sisse.
- ▶ Rinnalaste, laste, vanemate inimeste, haigevoosis olijate või puudega inimeste puhul veenduge, et ruumitemperatuur sobiks ruumis viibijatele.
- ▶ Ärge kunagi pistke mingeid esemeid seadme sisse, sest te võite viga saada.

Seadme vale käsitlemine võib põhjustada võimsuse vähenemist või koguni seadme kahjustamist ja isikukahju.

- ▶ Ärge blokeerige seadmete õhu sisse- ja väljalaskevaid.
- ▶ Sulgege seadme töötamise ajal aknad ja ukсед.
- ▶ Kaitske siseseadet vee sissetungimise eest.
- ▶ Kontrollige välisseadme paigaldustarvikuid regulaarselt kulumise ja kindla kinnituse suhtes.
- ▶ Ärge seadke välisseadmele raskusi, nt esemed või inimesed.
- ▶ Hoidke tolmu, auru ja niiskuse hulk siseseadme paigaldusruumis minimaalsena.
- ▶ Ärge kasutage seadmete läheduses kergesti süttivaid gaase, nt puhustusballonidest.

- ▶ Kui tundub, et kliimaseadmega pole kõik korras (nt kärsahais, viganе kaabel), lülitage seade kohe välja ja lahutage elektritoitest.

### ⚠ Elektriliste majapidamismasinade ja muude taoliste elektriseadmete ohutus

Elektriseadmetest lähtuvate ohtude vältimiseks kehtivad standardile EN 60335-1 vastavalt järgmised nõuded:

„Seda seadet võivad kasutada 8-aastased ja vanemad lapsed ning piiratud füüsiliste, tunnetuslike või vaimsete võimetega või puuduvate kogemuste ja teadmistega isikud, kui nad on järelevalve all või kui neile on selgitatud seadme turvalist kasutamist ja nad sellest lähtuvad ohtusid mõistavad. Lapsed ei tohi seadmega mängida. Puhastamist ja kasutajahooldust ei tohi lasta lastel teha ilma järelevalveta.”

„Kui elektritoitejuhe on kahjustatud, tuleb see ohtude vältimiseks lasta tootjal, tema klienditeenindusel või mõnel teisel sarnase kvalifikatsiooniga isikul välja vahetada.”

## 1.3 Juhised selle juhendi kohta

Joonised on koondatud juhendi lõppu. Tekst sisaldab viiteid joonistele. Tooted võivad mudeliti juhendi kujutistest erineda.

## 2 Andmed toote kohta

### 2.1 Vastavustunnistus

Selle toote konstruktsioon ja tööparameetrid vastavad Euroopa direktiividele ja riigisisestele nõuetele.

 Selle CE-märgisega deklareeritakse toote vastavust kõigile kohalduvatele EL-i õigusaktidele, mis näevad ette selle märgise kasutamise.

Vastavusdeklaratsiooni terviktekst on saadaval internetis: [www.bosch-homecomfort.ee](http://www.bosch-homecomfort.ee).

### 2.2 Kaugjuhtimispuldi tehnilised andmed

Elektritoide	2 AAA-tüüpi patareid
Signaali levialatus	8 m
ümbritseva keskkonna lubatud temperatuur	-5 °C ... 60 °C

Tab. 16

### 2.3 Kasutamine multi-split-kliimaseadmega

Siseseadet saab kasutada multisplit-kliimaseadmega süsteemis. Sellisel juhul on järgmised funktsioonid inaktiveeritud:

- energiasäästurežiim **ECO** ja **GEAR**
- Isepuhastus (I clean)
- Müra vähendamine (Silent Mode)
- Käsitsirežiim
- lekkiva külmaaine tuvastamine
- automaatne energiasäästurežiim ooterežiimis (1 W standby)

### 2.4 Külmaaine andmed

See seade sisaldab külmaainena **fluoritud kasvuhoonegaase**. Seade on hermeetiliselt suletud. Andmed külmaaine kohta vastavalt EÜ määrusele nr 517/2014 fluoritud kasvuhoonegaaside kohta leiata seadme kasutusjuhendist.



Märkus paigaldajale: külmaaine lisamisel kandke lisatud kogus ja külmaaine üldkogus kasutusjuhendis olevasse tabelisse „Külmaaine andmed”.

### 3 Juhtimine

#### 3.1 Siseseadme ülevaade

##### Joonise legend 1:

- [1] Ülemine kate
- [2] Koht väikese filtri jaoks
- [3] Õhufilter
- [4] Näidiku tagakülg
- [5] Käsirežiimi nupp
- [6] Õhujuhtimisplaat

##### Siseseadme näidik

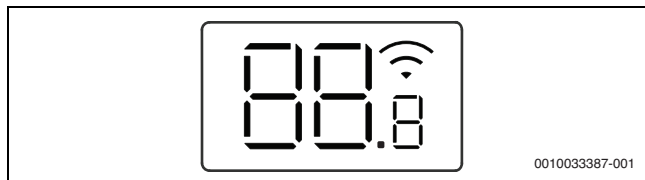

Tähis	Seletus
<b>Arv</b>	Temperatuurinäit
	WLAN ühendus <sup>1)</sup> rakendatud
	Kuvatakse mõne funktsiooni sisselülitamisel. Näitab väljalülitatud siseseadme korral, et sisselülitustaimer on aktiivne.
<b>OF</b>	Kuvatakse mõne funktsiooni väljalülitamisel.
<b>dF</b>	Automaatne sulatus aktiivne
<b>FP</b>	Külmumiskaitse aktiivne: siseseade hoiab ruumitemperatuuri vähemalt 8 °C juures.
<b>CL</b>	Isepuhastusfunktsioon on aktiivne (I clean)
<b>Ex, Px, Fx</b>	Törkekood („x” tähistab suvalist arvu).

1) Võimalik ainult lisavarustusse kuuluva IP-lüüsiga.

Tab. 17 Sümbolid näidikul

#### 3.2 Kaugjuhtimispuldi ülevaade

##### Kaugjuhtimispuldi nupud

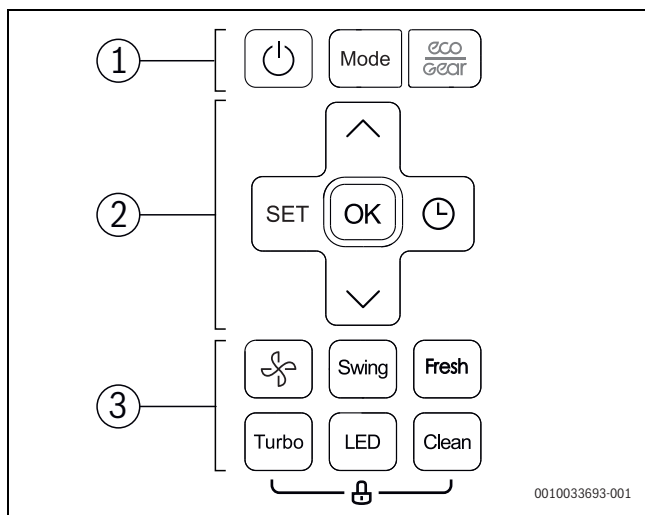

Nr	Nupp	Funktsioon
1		Sisse-/väljalülitamine.
	<b>Mode</b>	Töörežiimi seadistamine.
		Säästurežiim
2	<b>SET</b>	Valige laiendatud tööfunktsioonid.
	<b>OK</b>	Valiku kinnitamine.
		Taimeri seadistamine.
		Temperatuuri tõstmine.
		Temperatuuri langetamine.
3		Ventilaatori aste
	<b>Swing</b>	Kallutusfunktsiooni seadistamine.
	<b>Fresh</b>	Värske õhu funktsioon (Ionizer)
	<b>Turbo</b>	Kiirjahutus/kiirsoojendus
	<b>LED</b>	Siseseadme näidiku ja alarmsummeri väljalülitamine (Mute Mode).
	<b>Clean</b>	Isepuhastus (I clean)

Tab. 18 Kaugjuhtimispuldi nupud

##### Kaugjuhtimispuldi näidik

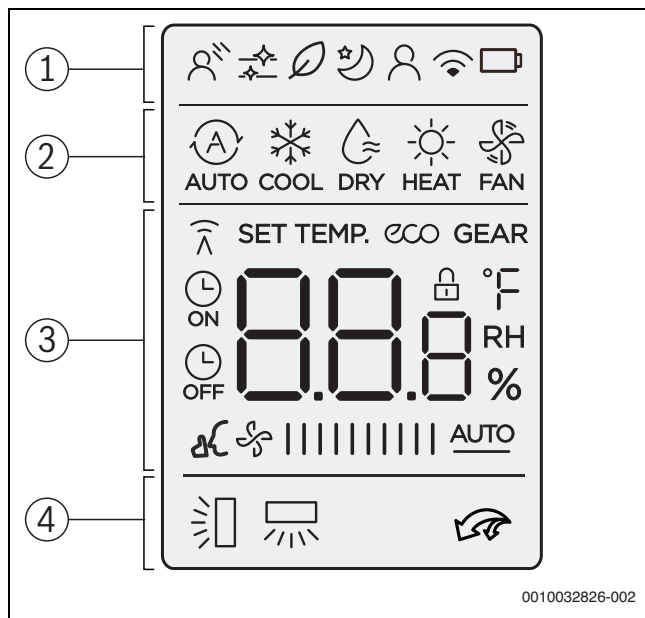

Nr	Tähis	Selgitus
1		Tööfunktsioon: kaudne õhuvool on aktiivne (Wind avoid me).
		Infograafika: isepuhastus on aktiivne (I clean).
		Tööfunktsioon: värske õhu funktsioon on aktiivne (Ionizer).
		Tööfunktsioon: säästurežiim on aktiivne.
		Tööfunktsioon: järgimisrežiim on aktiivne (Follow Me); temperatuuri mõõtmine kaugjuhtimispuldil.
		Infograafika: traadita juhtimisfunktsioon
		Infograafika: aku olek
2		Režiim: automatrežiim
		Töörežiim: jahutusrežiim
		Töörežiim: niiskuse eemaldamise režiim
		Töörežiim: kütisrežiim
		Töörežiim: ventilaatorirežiim

Nr	Tähis	Selgitus
3		Väärtuse kuva: näitab vaikimisi seadistatud temperatuuri, ventilaatori kiirust või (aktiivse taimeri korral) taimeri seadistust.
		Infograafika: ülekandenäidik; süttib, kui kaugjuhtimispult saadab siseseadmele signaali.
		Infograafika: energiasäästufunktsioon on aktiivne.
		Infograafika: energiasäästufunktsioon on aktiivne.
		Infograafika: sisse-/väljalülitustaimer on aktiivne.
		Infograafika: müra vähendamine on aktiivne (Silent Mode).
4		Väärtuse näit: näitab ventilaatori praegust astet. Automaatseks reguleerimiseks on mitu võimsusastet (tulbad) ja seadistus <b>AUTO</b> .
		Infograafika: automaatne vertikaalne pöördfunktsioon on aktiivne (üles/alla). Alternatiivina kuvatakse horisontaalse õhuvoolulamelli praegust asendit.
		Infograafika: automaatne horisontaalne pöördfunktsioon on aktiivne (vasak/parem).
		Infograafika: kiirjahutus/kiirsoojendus on aktiivne.

Tab. 19 Sümbolid näidikul

### 3.3 Kasutamine kaugjuhtimispuldina

Signaali leviku ulatus on 8 m. Teel ees olevad objektid või mõnda liiki luminofoorlampide kasutamine samas ruumis võib signaali edastamist mõjutada.

- ▶ Suunake kaughalduse pult seadme signaali vastuvõtja aknasse ja vajutage soovitud nuppu.  
Seade laseb signaali saamisel kuuldavale ühe piiksuva heli.

#### TEATIS

Kaughalduse tõrgeteta toimimist saab pidevalt mõjutada.

- ▶ Ärge asetage kaugjuhtimispulti otsese päikesevalguse kätte.
- ▶ Ärge jätke kaughalduse pulti küttekeha lähedusse.
- ▶ Kaitske kaugjuhtimispulti niiskuse ja löökide eest.

### 3.4 Põhitöörežiimi seadistamine

#### Seadme sisse- ja väljalülitamine

- ▶ Seadme sisse- või väljalülitamiseks vajutada nuppu .  
Seade käivitub seadistatud töörežiimis.

Seadistusi saab teha ka väljalülitatud olekus. Seade salvestab seaded, ka elektritoite katkestuse korral.



Pärast väljalülitamist jääb seade ooterežiimi. Nutikas sisse-väljatehnoloogia võimaldab ooterežiimis automaatset energiasäästurežiimi (1 W standby).

#### Automaatrežiim

Automaatrežiimis lülitub seade soovitud temperatuuri hoidmiseks automaatselt kütte- ja jahutusrežiimi vahel.

- ▶ Vajutage korduvalt nuppu **Mode**, kuni näidikule ilmub .
- ▶ Seadistage soovitud temperatuur nuppudega ja .



Automaatrežiimis ei saa ventilaatori astet reguleerida.

#### Jahutusrež.

- ▶ Vajutage korduvalt nuppu **Mode**, kuni näidikule ilmub .
- ▶ Vajutage nuppu seni, kuni on saavutatud soovitud ventilaatori kiirus.
- ▶ Seadistage soovitud temperatuur nuppudega ja .

#### Ventilaatorirežiim

- ▶ Vajutage korduvalt nuppu **Mode**, kuni näidikule ilmub .
- ▶ Vajutage nuppu seni, kuni on saavutatud soovitud ventilaatoriaste. Automaatseks reguleerimiseks saab valida **AUTO**.



Ventilaatorirežiimis ei saa temperatuuri seadistada ega kuvada.

#### Niiskuse eemaldamise režiim

- ▶ Vajutage korduvalt nuppu **Mode**, kuni näidikule ilmub .



Niiskuse eemaldamise režiimis ei saa ventilaatori astet reguleerida.

#### Kütisrežiim

- ▶ Vajutage korduvalt nuppu **Mode**, kuni näidikule ilmub .
- ▶ Seadistage soovitud temperatuur nuppudega ja .
- ▶ Vajutage nuppu seni, kuni on saavutatud soovitud ventilaatori kiirus.



Väga madalate välistemperatuuride korral ei pruugi kliimaseadme küttevõimsus olla piisav. Soovitame juurde lülitada lisasoojusgeneraatori.

### 3.5 Taimeri seadistamine

Sisse- ja väljalülitustaimeri saab seadistada vahemikus 0 kuni 24 tundi, esimese 10 tunni jooksul 30-minutiliste sammudega, pärast seda 1-tunniste sammudega. 0 tunni seadistamisel taimer katkeb.

#### Sisselülitustaimeri seadistamine

- ▶ Vajutage nuppu seni, kuni kuvatakse sümbol .
  - ▶ Soovitud aja seadistamiseks vajutage nuppu või .
- Veidi aja pärast seadistus rakendatakse.

#### Väljalülitustaimeri seadistamine

- ▶ Vajutage nuppu seni, kuni kuvatakse sümbol .
  - ▶ Soovitud aja seadistamiseks vajutage nuppu või .
- Veidi aja pärast seadistus rakendatakse.

#### Taimeri katkestamine

- ▶ Valige nupuga vastav taimer.
- ▶ Seadistage 0.0 tundi.  
Veidi aja pärast taimer katkeb.

#### Taimeri kombineerimine

Mõlemat taimerit saab seadistada samaaegselt. Iga taimerit saab programmeerida nii, et see aktiveeritakse teise eel.

- ▶ Sisse- ja väljalülitustaimeri seadistamine.  
Seadistused kombineeritakse automaatselt.

Praegune kellaeg	Kell 13:00
Sisselülitustaimeri seadistamine	4,0 h
Väljalülitustaimeri seadistamine	8,5 h
Sisselülitusaeg	Kell 17:00
Väljalülitusaeg	Kell 21:30

Tab. 20 Näide



Sisse- ja väljalülitustaimereid ei saa programmeerida selleks, et seadet erinevate temperatuuride või muude seadistustega käitada.

### 3.6 Muud funktsioonid

#### 3.6.1 Kallutusfunktsiooni seadistamine

##### TEATIS

Kui õhuvoolulamell jääb jahutusrežiimi ajal pikemaks ajaks alumisse asendisse, võib kondensaat välja tulla. Õhuvoolulamellide käitsi reguleerimine võib põhjustada tõrkeid.

- ▶ Kasutage õhuvoolulamelli reguleerimiseks ainult kaugjuhtimispulti.

#### Automaatne vertikaalne pööramine (üles/alla)

- ▶ Vajutage nuppu **Swing** seni, kuni kuvatakse sümbol .
- ▶ Automaatse vertikaalse kallutamise lõpetamiseks vajutage uuesti nuppu **Swing**.

#### Kallutage (üles/alla) õhuvoolulamelli käitsi

- ▶ Vajutage nuppu **Swing** seni, kuni on saavutatud soovitud asend. Seadistus muutub järgmises järjekorras:

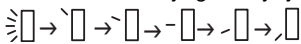

#### Automaatne horisontaalne kallutamine (vasakule/paremale)

- ▶ Automaatse horisontaalse kallutamise aktiveerimiseks hoidke nuppu **Swing** kauem kui 2 sekundit all. Kaugjuhtimispuldile ilmub sümbol .
- ▶ Automaatse horisontaalse kallutamise lõpetamiseks vajutage uuesti nuppu **Swing**.

#### Puhastusasend

Hõlpsamaks puhastamiseks saab õhuvoolulamelli eriasendisse viia (sõltub mudelist).

- ▶ Väljalülitatud seadmel hoidke nuppe **Mode** ja **Swing** korraga üks sekund all.
- ▶ Puhastusasendist lahkumine: hoidke mõlemat nuppu uuesti all.

#### 3.6.2 Näidiku ja alarmsumisti ümberlülitamine (Mute Mode)

- ▶ Siseseadmel oleva näidiku ja alarmsumeri sisse- või väljalülitamine: vajutage nuppu **LED**.
- ▶ Praeguse ruumitemperatuuri kuvamine: hoidke nuppu **LED** 5 sekundit all.
- ▶ Seadistatud temperatuuri kuvamine: hoidke nuppu **LED** veel 5 sekundit all.

#### 3.6.3 Energiasäästufunktsioonid



Energiasäästufunktsioone saab valida ainult jahutusrežiimis.

Seadme valikus on järgmised energiasäästufunktsioonid:

- **ECO**: töö ventilaatoristmel **AUTO** ja seadistatud temperatuur vähemalt 24 °C
- **GEAR (75%)**: voolutarbe vähendamine 25% võrra
- **GEAR (50%)**: voolutarbe vähendamine 50% võrra
- Mitte ükski ülalolev sümbol: tavarežiim
- ▶ Energiasäästurežiimi aktiveerimiseks vajutage nuppu  mitu korda, kuni kuvatakse soovitud funktsioon.



Funktsioon **ECO** seadistab automaatselt 24 °C, kui enne oli seadistatud madalam temperatuur. Funktsioon lülitub välja kohe, kui temperatuur langeb alla 24 °C.

#### 3.6.4 Müra vähendamine (Silent Mode)

See funktsioon vähendab sise- ja välisseadme müra töötamise ajal. See on eriti kasulik, kui soovite öösiti naabreid säästa.

- ▶ Hoidke töö ajal nuppu  2 sekundit all.

Funktsiooni lõpetamine:

- ▶ Vajutage nuppu  uuesti 2 sekundit.

**-või-**

- ▶ Vajutage nuppu , nuppu **Mode**, nuppu **Turbo** või nuppu **Clean**.



Välisseadme vaikes režiimis ei pruugita kompressori madalsagedusrežiimi tõttu jahutus-/küttevõimsust saavutada.

#### 3.6.5 Kiirjahutus/kiirsoojendus

Kiirjahutus-/kiirsoojendusrežiimis töötab siseseade maksimaalse võimsusega, et ruumi kiiresti kütta või jahutada.

- ▶ Kiirjahutus: lülitage jahutusrežiim sisse ja vajutage nuppu **Turbo**.
- ▶ Kiirsoojendus: lülitage küttesrežiim sisse ja vajutage nuppu **Turbo**.

Funktsiooni lõpetamine:

- ▶ Vajutage uuesti nuppu **Turbo**.

#### 3.6.6 Isepuhastus (I clean)

Seadmel on aurusti isepuhastusfunktsioon. Isepuhastus külmutab tolm, hallituse ja määrd. Seejärel sulatatakse kõik kiiresti üles ja kuivatatakse kuuma õhuga.

- ▶ Isepuhastuse aktiveerimiseks: vajutage nuppu **Clean**. Isepuhastuse ajal kuvatakse siseüksuse ekraanil **CL**. 20 kuni 45 minuti järel lõpeb isepuhastus automaatselt.

#### 3.6.7 Külmutuskaitse (8 °C Heating)

Külmutuskaitse aktiveerimisel hoitakse ruumitemperatuuri vähemalt 8 °C juures.

- ▶ Vajutage kütterežiimis 2x 1 sekundi jooksul nuppu . Seade lülitub välja, kuni temperatuur langeb alla 8 °C.

Funktsiooni lõpetamine:







- ▶ Vajutage nuppu , nuppu **Mode**, nuppu **Turbo** või nuppu **Clean**.

#### 3.6.8 Nupulukustus

Nupulukustusega saab kaugjuhtimispuldi nupud lukustada.

- ▶ Nupuluku sisse-/väljalülitamine: vajutage 5 sekundit järjest korraga nuppe **Clean** ja **Turbo**. Aktiivse nupuluku korral kuvatakse ekraanil sümbolit .

#### 3.6.9 Laiendatud tööfunktsioonid

- ▶ Vajutage nuppu **Set**.
- ▶ Valige funktsioon nupuga **Set** võinuppudega , .
  -  = kaudne õhuvool
  -  = värske õhu funktsioon
  -  = puhkerežiimi funktsioon
  -  = järgimisfunktsioon
  -  = traadita juhtimisfunktsioon
- ▶ Kinnitage valik nupuga **OK**.

Funktsiooni lõpetamine:

- ▶ Korrake samme otsast peale.

**Kaudne õhuvool (Wind avoid me)** 

See funktsioon takistab otsese õhuvoolu suunamist kehale.



Funktsioon on saadaval üksnes jahutusrežiimis, niiskuse eemaldamise režiimis ja ventilaatorirežiimis.

**Värske õhu funktsioon (Ionizer)** 

Ruumi erituvad ioonid puhastavad õhku õhuga kanduvatest saasteainetest, nagu hallitusest, viirustest ja allergeenidest.

**Langusrežiim** 

See funktsioon on mõeldud energia säästmiseks puhkeajal. Ühe tunni pärast kütab või jahutab seade vähem. Selleks muudetakse seadistatud temperatuuri 1 °C võrra. Kahe tunni pärast muutub seadistatud temperatuur veel 1 °C võrra. Seejärel püsib uus temperatuur.



Funktsioon ei ole saadaval niiskuse eemaldamise režiimis ja ventilaatorirežiimis.

**Järgimisfunktsioon (Follow Me)** 

See funktsioon aktiveerib praeguses asukohas kaugjuhtimispuldi temperatuuri mõõtmiseks 3-minutilise intervalliga. Siseseadet juhitakse ainult sõltuvalt nendest mõõteväärtustest.



See funktsioon on saadaval üksnes jahutusrežiimis, kütterežiimis ja automaatrežiimis.

**Traadita juhtimisfunktsioon** 

See funktsioon on mõeldud ühenduse loomiseks WLAN kaudu. Kui seade ei kuva funktsiooni, tuleb vajutada seitse korda järjest nuppu **LED**.



Ühenduse loomiseks seadmega WLAN on vajalik sisseehitatud IP-lüüs (lisatarvik).

## 4 Tõrgete kõrvaldamine

### 4.1 Näitudega tõrked (Self diagnosis function)

Kui töö ajal tekib tõrge, siis vilguvad LED-tuled pikema aja jooksul või kuvatakse näidikul tõrkekoodi (nt EH 02).

Kui tõrge esineb üle 10 minuti jooksul:

- ▶ Lahutage korraks elektritoide ja lülitage siseseade uuesti sisse.

### 4.2 Näiduta tõrked

Kui töö ajal tekib tõrkeid, mida ei saa kõrvaldada, toimige järgmiselt:

- ▶ Helistage klienditeenindusse ning teatage tõrkest ja seadme andmed.

Kui tõrget ei õnnestu kõrvaldada:

- ▶ Võtke ühendust klienditeenindusega ning teatage rikkekood ja seadme andmed.

Tõrge	Võimalik põhjus
Siseseadme võimsus liiga väike	Temperatuur on seatud liiga kõrgeks või liiga madalaks. Õhufilter on määrdunud ja tuleb puhastada. Ebasoodne keskkonnamõju siseseadmele, nt seadmete õhuavade ees olevate takistuste, ruumis lahtiste uste/akende või ruumis oleva võimsa soojusallika tõttu. Müravaba režiim on aktiveeritud ja takistab täisvõimsusel kasutamist.
Siseseade ei lülitu sisse.	Siseseadmel on kaitsemehhanism ülekoormuse vastu. Võib kuluda 3 minutit, enne kui siseseadme saab uuesti käivitada. Kaugjuhtimispuldi patareid on tühjad. Taimer on sisse lülitatud.
Töörežiim lülitub jahutuselt või kütmiselt ventilaatorirežiimile.	Siseseade muudab külmumise vältimiseks töörežiimi. Seadistatud temperatuur on ajutiselt saavutatud.
Siseseade tekitab valget udu.	Niisketes piirkondades võib ruumiõhu ja klimatiseeritud õhu vaheline suur temperatuurierinevus tekitada valget udu.
Sise- ja välisseade tekitavad valget udu.	Kui pärast automaatset sulatust hakkab kohe tööle kütterežiim, võib suurenenud õhuniiskuse tõttu tekkida valget udu.
Sise- ja välisseade teevad müra.	Siseseadmes võib tekkida sisesev heli siis, kui õhuvooluvõre asendit lähtestatakse. Kerge sisin töö ajal on normaalne. Seda tekitab külmaaine voolamine. Kriuksuv heli võib tekkida seetõttu, et seadme metall- ja plastosad paisuvad või kahanevad kütmise/jahutamise ajal. Välisseade teeb töö ajal mitmesuguseid muid helisid, mis on normaalne.
Sise- või välisseade paiskab välja tolmu.	Kui seade on kaua aega ilma kinni katmata seisnud, võib sinna koguneda tolmu.
Ebameeldiv lõhn töö ajal.	Seadmesse võib sattuda õhust ebameeldivaid lõhnu, mida seade edasi levitab. Õhufilter võib olla hallitanud ja tuleb puhastada.
Välisseadme ventilaator ei tööta pidevalt.	Optimaalse kasutamise jaoks reguleeritakse ventilaatorit erinevalt.



Tõrge	Võimalik põhjus
Kasutamine on ebaregulaarne või ettenägematu või siseseade ei reageeri.	Mobiilisaatjate häired ja välised signaalivõimendid võivad siseseadet mõjutada. ▶ Lahutage siseseade veidikeseks ajaks elektritoitest ja käivitage uuesti.
Õhujuhtimisplaat või õhuvoolulamell ei liigu õigesti.	Õhujuhtimisplaati või õhuvoolulamelli reguleeriti käsitsi või ei ole need õigesti paigaldatud. ▶ Lülitage siseseade välja ja kontrollige, kas komponendid on õigesti fikseerunud. ▶ Lülitage siseseade sisse

Tab. 21

## 5 Hooldus



### ETTEVAATUST

#### Elektrilöögist või liikuvatest osadest tingitud oht

- ▶ Enne mistahes hooldustööde alustamist tuleb elektritoide lahti ühendada.
- ▶ Siin loetlemata hooldustöid tohib lasta teha ainult volitatud hooldustöökojas.

### 5.1 Patareide vahetamine

Teil on vaja kaht AAA-suurusega patareid. Taaslaetavate patareide kasutamine pole soovitatav.

- ▶ Võtke patareipesa kaas ära (→ pilt 2).
- ▶ Pange uued patareid sisse, jälgides õiget poolust.
- ▶ Pange patareipesa kaas taas peale.

### 5.2 Seadme ja kaugjuhtimispuldi puhastamine

#### TEATIS

#### Seadme kahjustamine asjatundmatu puhastamise korral!

- ▶ Ärge pritsige ega valage seadmele vett.
- ▶ Ärge kasutage kuuma vett, küürimispulbrit ega tugevaid lahusteid.
- ▶ Pühkige siseseadet ja kaugjuhtimispuldi puhastamiseks pehme lapiga.
- ▶ Laske välisseadet puhastada ainult selleks volitatud ettevõttel.

### 5.3 Õhufiltri puhastamine

#### TEATIS

Õhufilter võib otsese päikesevalguse käes deformeeruda.

- ▶ Ärge jätke õhufiltrit otsese päikesevalguse kätte.

Puhastage õhufiltrit iga 2 nädala järel ning enne ja pärast pikemat seisma jätmist.

- ▶ Lülitage siseseade välja.
- ▶ Pöörake siseseadme ülemine kate üles.
- ▶ Vajutage õhufilter üles ja tõmmake välja (→ joonis 3).
- ▶ Võtke väike õhufilter välja, kui see on olemas (→ joonis 1, [2]).
- ▶ Puhastage väike õhufilter käsitolmuimejaga.
- ▶ Peske suurt õhufiltrit sooja vee ja õrnatoimelise puhastusvahendiga ning laske varjus kuivada.
- ▶ Paigaldage väike ja suur õhufilter tagasi.

### 5.4 Pikemaks ajaks seisma jätmine

Enne pikemaks ajaks seisma jätmist:

- ▶ Puhastage õhufilter.
- ▶ Aktiveerige siseseadme isepuhastus nupuga **Clean**.
- ▶ Pärast isepuhastust lülitage ventilaatorirežiim sisse, kuni siseseade on kuiv.
- ▶ Lülitage siseseade välja ja lahutage elektritoitest.
- ▶ Võtke patareid kaugjuhtimispuldist välja.
- ▶ Kaitske seadmeid tolmu eest.

## 5.5 Käsitsirežiim

#### TEATIS

#### Seadme kahjustumine ebaõige käitamise tõttu

Käsirežiim ei ole mõeldud pidevaks kasutamiseks.

- ▶ Kasutage seda ainult testimiseks ja hädaolukorras.
- ▶ Kasutage seda ainult lühikest aega.
- ▶ Lülitage siseseade välja.
- ▶ Pöörake siseseadme ülemine kate üles.
- ▶ Vajutage kitsa esemega manuaalse jahutusrežiimi nuppu:
  - Üks vajutus: automaatrežiim sundkäivitub.
  - Kaks vajutust: jahutusrežiim sundkäivitub.
  - Kolm vajutust: siseseade lülitub välja.
- ▶ Tavarežiimi taastamiseks kasutage kaugjuhtimispuldi.

## 6 Keskonna kaitsmine, kasutuselt kõrvaldamine

Keskonnakaitse on üheks Bosch-grupi ettevõtete töö põhialuseks. Toodete kvaliteet, ökonoomsus ja loodushoid on meie jaoks võrdväärse tähtsusega eesmärgid. Loodushoiu seadusi ja normdokumente järgitakse rangelt.

Keskonna säästmiseks kasutame parimaid võimalikke tehnilisi lahendusi ja materjale, pidades samal ajal silmas ka ökonoomsust.

### Pakend

Pakendid tuleb saata asukohariigi ümbertöötlussüsteemi, mis tagab nende optimaalse taaskasutamise.

Kõik kasutatud pakkematerjalid on keskkonnasäästlikud ja taaskasutatavad.

### Vana seade

Vanad seadmed sisaldavad materjale, mida on võimalik taaskasutusse suunata.

Konstruksiooniosi on lihtne eraldada. Plastid on vastavalt tähistatud. Nii saab erinevaid komponente sorteerida, taaskasutusse anda või kasutuselt kõrvaldada.

### Vanad elektri- ja elektroonikaseadmed



See sümbol tähendab, et toodet ei tohi koos muude jäätmetega utiliseerida, vaid tuleb töötlemise, kogumise, taaskasutamise ja kasutuselt kõrvaldamise jaoks viia jäätmekogumispunktidesse.

Sümbol kehtib riikidele, millel on elektroonikaromude eeskirjad, nt normdokumentatsioon Euroopa direktiiv 2012/19/EÜ elektri- ja elektroonikaseadmetest tekkinud jäätmete kohta. Need eeskirjad seavad raamtingimused, mis kehtivad erinevates riikides vanade elektroonikaseadmete tagastamisele ja taaskasutamisele.

Kuna elektroonikaseadmed võivad sisaldada ohtlikke materjale, tuleb need vastutustundlikult taaskasutada, et muuta võimalikud keskkonnakahjud ja ohud inimtervisele võimalikult väikseks. Peale selle on elektroonikaromude taaskasutus panus looduslike ressursside säästmisesse.

Lisateabe saamiseks vanade elektri- ja elektroonikaseadmete keskkonnasõbraliku kasutuselt kõrvaldamise kohta pöörduge kohapealse pädeva ametiasutuse, teie jäätmekäitlusettevõtte või edasimüüja poole, kellel toote ostsite.

Lisateavet leiate aadressil:

[www.bosch-homecomfortgroup.com/en/company/legal-topics/weee/](http://www.bosch-homecomfortgroup.com/en/company/legal-topics/weee/)

### Akud

Akud ei tohi sattuda majapidamisjäätmete hulka. Kasutatud akud tuleb utiliseerida kohalikus kogumissüsteemis.

### Külmaaine R32



Seade sisaldab fluoritud kasvuhoonegaasi R32 (globaalset soojenemist põhjustav potentsiaal 675<sup>1)</sup>) raskesti süttiv ja vähemürge aine (A2L või A2).

Sisalduv kogus on märgitud väliseadme tüübisildile.

Külmaained on keskkonnale ohtlikud ning need tuleb eraldi koguda ja utiliseerida.

## 7 Andmekaitsedeklaratsioon



Meie, **Robert Bosch OÜ, Kesk tee 10, Jüri alevik, 75301 Rae vald, Harjumaa, Estonia**, töötleme toote- ja paigaldusteavet, tehnilisi ja kontaktandmeid, sideandmeid, toote registreerimise ja kliendiajaloo andmeid, et tagada toote funktsioneerimine (isikuandmete kaitse üldmääruse artikli 6 lõike 1

esimese lause punkt b), täita oma tootejärelvalve kohustust ning tagada tooteohutus ja turvalisus (isikuandmete kaitse üldmääruse artikli 6 lõike 1 esimese lause punkt f), kaitsta oma õigusi seoses garantii ja toote registreerimise küsimustega (isikuandmete kaitse üldmääruse artikli 6 lõike 1 esimese lause punkt f), analüüsida oma toodete levitamist ning pakkuda individuaalset teavet ja pakkumisi toote kohta (isikuandmete kaitse üldmääruse artikli 6 lõike 1 esimese lause punkt f). Selliste teenuste nagu müügi- ja turundusteenused, lepingute haldamine, maksete korraldamine, programmeerimine, andmehoid ja klienditoe teenused osutamiseks võime tellida ja edastada andmeid välisele teenuseosutajatele ja/või Boschi sidusettevõtetele. Mõnel juhul, kuid ainult siis, kui on tagatud asjakohane andmekaitse, võib isikuandmeid edastada väljaspool Euroopa Majanduspiirkonda asuvatele andmesaajatele. Täiendav teave esitatakse nõudmisel. Meie andmekaitsevolinikuga saate ühendust võtta aadressil: Data Protection Officer, Information Security and Privacy (C/ISP), Robert Bosch GmbH, Postfach 30 02 20, 70442 Stuttgart, GERMANY.

Teil on õigus oma konkreetsest olukorrast lähtudes või isikuandmete töötlemise korral otseturunduse eesmärgil esitada igal ajal vastuväiteid oma isikuandmete töötlemise suhtes, mida tehakse isikuandmete kaitse üldmääruse artikli 6 lõike 1 esimese lause punkti f kohaselt. Oma õiguste kasutamiseks palume võtta meiega ühendust e-posti aadressil **DPO@bosch.com**. Täiendava teabe saamiseks palume kasutada QR-koodi.

1) Euroopa parlamendi ja nõukogu määruse (EL) nr 517/2014 lisa kohaselt, 16. aprill 2014.

**Πίνακας περιεχομένων**

<b>1</b>	<b>Επεξήγηση συμβόλων και υποδείξεις ασφαλείας</b>	<b>27</b>
1.1	Επεξήγηση συμβόλων	27
1.2	Γενικές υποδείξεις ασφαλείας	28
1.3	Ειδοποιήσεις σχετικά με τις παρούσες οδηγίες	28
<b>2</b>	<b>Στοιχεία για το προϊόν</b>	<b>28</b>
2.1	Δήλωση συμμόρφωσης	28
2.2	Τεχνικά χαρακτηριστικά τηλεχειριστηρίου	28
2.3	Χρήση με κλιματιστικό τύπου Multi Split	29
2.4	Στοιχεία ψυκτικού υγρού	29
<b>3</b>	<b>Χειρισμός</b>	<b>29</b>
3.1	Επισκόπηση εσωτερικής μονάδας	29
3.2	Επισκόπηση τηλεχειριστηρίου	29
3.3	Χρήση του τηλεχειριστηρίου	30
3.4	Ρύθμιση κύριου τρόπου λειτουργίας	30
3.5	Ρύθμιση χρονοδιακόπτη	31
3.6	Περαιτέρω λειτουργίες	31
3.6.1	Ρύθμιση λειτουργίας στρέψης	31
3.6.2	Ενεργοποίηση/απενεργοποίηση οθόνης ενδείξεων και βομβητή συναγερμού (Mute Mode)	31
3.6.3	Λειτουργίες εξοικονόμησης ενέργειας	31
3.6.4	Μείωση θορύβου (Silent Mode)	32
3.6.5	Γρήγορη ψύξη/γρήγορη θέρμανση	32
3.6.6	Αυτοκαθαρισμός (I clean)	32
3.6.7	Αντιπαγετική προστασία (8 °C Heating)	32
3.6.8	Κλειδωμα πλήκτρων	32
3.6.9	Εκτεταμένες λειτουργίες	32
<b>4</b>	<b>Αποκατάσταση βλαβών</b>	<b>33</b>
4.1	Βλάβες με ένδειξη (Self diagnosis function)	33
4.2	Βλάβες χωρίς ένδειξη	33
<b>5</b>	<b>Συντήρηση</b>	<b>34</b>
5.1	Αντικατάσταση μπαταριών	34
5.2	Καθαρισμός της συσκευής και του τηλεχειριστηρίου	34
5.3	Καθαρισμός φίλτρων αέρα	34
5.4	Παρατεταμένη μη λειτουργία	34
5.5	Χειροκίνητη λειτουργία	34
<b>6</b>	<b>Προστασία του περιβάλλοντος και απόρριψη</b>	<b>35</b>
<b>7</b>	<b>Ειδοποίηση σχετικά με την προστασία δεδομένων προσωπικού χαρακτήρα</b>	<b>35</b>

**1 Επεξήγηση συμβόλων και υποδείξεις ασφαλείας**

**1.1 Επεξήγηση συμβόλων**

**Προειδοποιητικές υποδείξεις**

Στις προειδοποιητικές υποδείξεις, λέξεις κλειδιά υποδεικνύουν το είδος και τη σοβαρότητα των συνεπειών που επιφέρει η μη τήρηση των μέτρων για την αποφυγή του κινδύνου.

Οι παρακάτω λέξεις κλειδιά έχουν οριστεί και μπορεί να χρησιμοποιούνται στο παρόν έγγραφο:

 **ΚΙΝΔΥΝΟΣ**

**ΚΙΝΔΥΝΟΣ** σημαίνει, ότι θα προκληθούν σοβαροί έως θανατηφόροι τραυματισμοί.

 **ΠΡΟΕΙΔΟΠΟΙΗΣΗ**

**ΠΡΟΕΙΔΟΠΟΙΗΣΗ** σημαίνει ότι υπάρχει κίνδυνος πρόκλησης σοβαρών έως θανατηφόρων τραυματισμών.

 **ΠΡΟΣΟΧΗ**

**ΠΡΟΣΟΧΗ** σημαίνει ότι υπάρχει κίνδυνος πρόκλησης ελαφρών ή μέτριας σοβαρότητας τραυματισμών.





**ΕΙΔΟΠΟΙΗΣΗ**

**ΕΙΔΟΠΟΙΗΣΗ** σημαίνει ότι υπάρχει κίνδυνος πρόκλησης υλικών ζημιών.

**Σημαντικές πληροφορίες**



Σημαντικές πληροφορίες που δεν αφορούν κινδύνους για άτομα ή αντικείμενα επισημαίνονται με το εμφανιζόμενο σύμβολο πληροφοριών.

Σύμβολο	Σημασία
	Προειδοποίηση για εύφλεκτες ουσίες: Το ψυκτικό R32 σε αυτό το προϊόν είναι αέριο χαμηλής ευφλεκτότητας και χαμηλής τοξικότητας (A2L ή A2).
	Φοράτε προστατευτικά γάντια κατά τις εργασίες εγκατάστασης και συντήρησης.
	Η συντήρηση θα πρέπει να πραγματοποιείται από εξειδικευμένο άτομο ακολουθώντας τις οδηγίες στο εγχειρίδιο συντήρησης.
	Κατά τη λειτουργία τηρείτε τις υποδείξεις των οδηγιών χρήσης.

Πίν. 22

## 1.2 Γενικές υποδείξεις ασφαλείας

### ⚠ Υποδείξεις για την ομάδα ενδιαφέροντος

Οι παρούσες οδηγίες χρήσης απευθύνονται στον υπεύθυνο λειτουργίας του συστήματος κλιματισμού. Οι οδηγίες που υπάρχουν σε όλα τα σχετιζόμενα με την εγκατάσταση εγχειρίδια πρέπει να τηρούνται. Η μη τήρηση μπορεί να οδηγήσει σε υλικές ζημιές και τραυματισμούς ή ακόμα και να θέσει σε κίνδυνο τη ζωή ατόμων.

- ▶ Διαβάστε τις οδηγίες χρήσης όλων των τμημάτων της εγκατάστασης πριν από τον χειρισμό και φυλάξτε τις.
- ▶ Τηρείτε τις υποδείξεις ασφαλείας και προειδοποίησης.

### ⚠ Προβλεπόμενη χρήση

Η εσωτερική μονάδα προορίζεται για εγκατάσταση στο εσωτερικό του κτηρίου με σύνδεση σε μια εξωτερική μονάδα και επιπλέον εξαρτήματα συστήματος, π.χ. στοιχεία ρύθμισης.

Η εξωτερική μονάδα προορίζεται για εγκατάσταση στο εξωτερικό του κτηρίου με σύνδεση σε μία ή περισσότερες εσωτερικές μονάδες και επιπλέον εξαρτήματα συστήματος, π.χ. στοιχεία ρύθμισης.

Το κλιματιστικό προορίζεται αποκλειστικά για επαγγελματική/προσωπική χρήση, όπου οι αποκλίσεις θερμοκρασίας από τις ρυθμισμένες κανονικές τιμές δεν θα προκαλέσουν ζημιές σε ζωντανά όντα ή υλικά. Το κλιματιστικό δεν ενδείκνυται για την ακριβή ρύθμιση και διατήρηση της επιθυμητής απόλυτης υγρασίας αέρα.

Κάθε άλλη χρήση θεωρείται μη προβλεπόμενη. Η εταιρεία δεν φέρει καμία ευθύνη για μη προβλεπόμενη χρήση και τυχόν ζημιές που θα προκληθούν από τέτοια χρήση.

Για την εγκατάσταση σε ορισμένους χώρους (υπόγεια γκαράζ, λεβητοστάσια, μπαλκόνια ή οποιουδήποτε ημιυπαίθριους χώρους):

- ▶ Λάβετε αρχικά υπόψη σας τις απαιτήσεις του χώρου εγκατάστασης, όπως αυτές ορίζονται στο τεχνικό εγχειρίδιο.

### ⚠ Γενικοί κίνδυνοι από το ψυκτικό υγρό

- ▶ Αυτή η συσκευή είναι γεμισμένη με ψυκτικό μέσο. Το ψυκτικό αέριο μπορεί να σχηματίσει τοξικά αέρια σε περίπτωση επαφής με φωτιά.
- ▶ Η εγκατάσταση πρέπει να επιθεωρείται και να συντηρείται τακτικά από εξουσιοδοτημένο συνεργάτη.
- ▶ Αν υπάρχει υποψία διαρροής ψυκτικού υγρού, αερίστε καλά τον χώρο και ενημερώστε την γεκεκριμένη τεχνική εταιρεία.

### ⚠ Μετατροπές και επισκευές

Τυχόν μη προβλεπόμενες τροποποιήσεις στο σύστημα κλιματισμού ενδέχεται να προκαλέσουν τραυματισμούς ή/και υλικές ζημιές.

- ▶ Αναθέτετε τις εργασίες μόνο σε εκπαιδευμένο συνεργάτη.
- ▶ Μην πραγματοποιείτε τροποποιήσεις στην εξωτερική μονάδα, στην εσωτερική μονάδα ή σε άλλα τμήματα του συστήματος κλιματισμού.
- ▶ Πριν από όλες τις εργασίες συντήρησης, αποσυνδέστε το σύστημα κλιματισμού από την παροχή ηλεκτρικού ρεύματος.

### ⚠ Υποδείξεις για τον χειρισμό της εγκατάστασης

Η εσφαλμένη χρήση του συστήματος κλιματισμού μπορεί να βλάψει την υγεία σας.

- ▶ Μην αφήνετε το σώμα εκτεθειμένο για παρατεταμένο χρονικό διάστημα απευθείας στο ρεύμα αέρα.
- ▶ Για βρέφη, παιδιά, ηλικιωμένους, κληνίρες ή άλλα άτομα με αναπηρία βεβαιωθείτε ότι η θερμοκρασία χώρου είναι κατάλληλη για τα άτομα που βρίσκονται στον χώρο.
- ▶ Ποτέ μην εισάγετε αντικείμενα στη συσκευή, υπάρχει κίνδυνος τραυματισμού.

Ο εσφαλμένος χειρισμός της συσκευής μπορεί να προκαλέσει από μείωση της ισχύος έως ζημιές στη συσκευή και τραυματισμούς.

- ▶ Μην μπλοκάρτε τις εισόδους και τις εξόδους αέρα των συσκευών.
- ▶ Κλείνετε τις πόρτες και τα παράθυρα κατά τη διάρκεια της λειτουργίας.
- ▶ Προστατεύετε την εσωτερική μονάδα από είσοδο νερού.

- ▶ Ελέγχετε τακτικά τον σκελετό στήριξης της εξωτερικής μονάδας για φθορά και σταθερή έδραση.
- ▶ Μην ασκείτε βάρος στην εξωτερική μονάδα, π.χ. με αντικείμενα ή άτομα.
- ▶ Διατηρείτε στο ελάχιστο σκόνη, ατμούς και υγρασία στον χώρο τοποθέτησης της εσωτερικής μονάδας.
- ▶ Μην χρησιμοποιείτε εύφλεκτα αέρια κοντά στη συσκευή, π.χ. από σπρέι.
- ▶ Αν κάτι σχετικά με το κλιματιστικό δεν φαίνεται εντάξει (π.χ. οσμή καμένου, χαλασμένο καλώδιο), διακόψτε αμέσως τη λειτουργία και αποσυνδέστε την παροχή ηλεκτρικού ρεύματος.

### ⚠ Ασφάλεια ηλεκτρικών συσκευών για οικιακή και άλλες παρόμοιες χρήσεις

Για την αποφυγή κινδύνων από ηλεκτρικές συσκευές ισχύουν σύμφωνα με το πρότυπο EN 60335-1 οι παρακάτω προδιαγραφές:

«Η χρήση αυτής της συσκευής από παιδιά άνω των 8 ετών καθώς και από άτομα με μειωμένες φυσικές, αισθητηριακές και νοητικές δεξιότητες ή ελλιπή εμπειρία και γνώση επιτρέπεται, εφόσον βρίσκονται κάτω από επίτηρηση ή έχουν ενημερωθεί για την ασφαλή χρήση της συσκευής και έχουν κατανοήσει τους κινδύνους που απορρέουν από τη χρήση της. Τα παιδιά δεν επιτρέπεται να χρησιμοποιούν τη συσκευή ως παιχνίδι. Ο καθαρισμός και η συντήρηση εκ μέρους του χρήστη δεν επιτρέπεται να εκτελούνται από παιδιά χωρίς επίτηρηση.»

«Αν υπάρχει βλάβη στη γραμμή ηλεκτρικής τροφοδοσίας θα πρέπει να αντικατασταθεί από τον κατασκευαστή ή το σχετικό τμήμα εξυπηρέτησης πελατών ή από άτομο με κατάλληλη κατάρτιση, προκειμένου να αποφευχθούν οι κίνδυνοι.»

## 1.3 Ειδοποιήσεις σχετικά με τις παρούσες οδηγίες

Οι εικόνες βρίσκονται όλες μαζί στο τέλος του παρόντος εγχειριδίου. Το κείμενο περιλαμβάνει παραπομπές σε αυτές τις εικόνες.

Ανάλογα με το μοντέλο, τα προϊόντα μπορεί να διαφέρουν από την απεικόνιση του παρόντος εγχειριδίου.

## 2 Στοιχεία για το προϊόν

### 2.1 Δήλωση συμμόρφωσης

Το προϊόν αυτό συμμορφώνεται όσον αφορά στην κατασκευή και στη λειτουργία του με τις ευρωπαϊκές και εθνικές προδιαγραφές.

**CE** Με τη σήμανση CE δηλώνεται η συμμόρφωση του προϊόντος με όλη την εφαρμόσιμη νομοθεσία ΕΕ, η οποία προβλέπει την εφαρμογή αυτής της σήμανσης.

Το πλήρες κείμενο της δήλωσης συμμόρφωσης διατίθεται στο διαδίκτυο: [www.bosch-homecomfort.gr](http://www.bosch-homecomfort.gr).

### 2.2 Τεχνικά χαρακτηριστικά τηλεχειριστηρίου

Τροφοδοσία τάσης	2 Μπαταρίες AAA
Εμβέλεια σήματος	8 m
επιτρεπόμενη θερμοκρασία περιβάλλοντος	-5 °C ... 60 °C

Πίν. 23

### 2.3 Χρήση με κλιματιστικό τύπου Multi Split

Η εσωτερική μονάδα μπορεί να χρησιμοποιηθεί σε ένα σύστημα με κλιματιστικό τύπου Multi Split. Στην περίπτωση αυτή είναι απενεργοποιημένες οι εξής λειτουργίες:

- Λειτουργίες εξοικονόμησης ενέργειας **ECO** και **GEAR**
- Αυτοκαθαρισμός (I clean)
- Μείωση θορύβου (Silent Mode)
- Χειροκίνητη λειτουργία
- Ανίχνευση διαρροής ψυκτικού μέσου
- Αυτόματη λειτουργία εξοικονόμησης ενέργειας στη λειτουργία αναμονής (1 W standby)

### 2.4 Στοιχεία ψυκτικού υγρού

Η συσκευή **περιέχει φθοριούχα αέρια του θερμοκηπίου** ως ψυκτικό υγρό. Η συσκευή είναι ερμητικά σφραγισμένη. Τα στοιχεία ψυκτικού υγρού σύμφωνα με τον Κανονισμό της ΕΕ με αρ. 517/2014 περί φθοριούχων αερίων του θερμοκηπίου θα τα βρείτε στις οδηγίες χρήσης της συσκευής.



Οδηγία για τον εγκαταστάτη: Σε περίπτωση συμπλήρωσης ψυκτικού υγρού, καταχωρίστε την επιπλέον ποσότητα πλήρωσης καθώς και την συνολική ποσότητα του ψυκτικού υγρού στον πίνακα «Στοιχεία ψυκτικού υγρού» των οδηγιών χρήσης.

## 3 Χειρισμός

### 3.1 Επισκόπηση εσωτερικής μονάδας

**Υπόμνημα για το Σχήμα 1:**

- [1] Επάνω κάλυμμα
- [2] Χώρος για μικρό φίλτρο
- [3] Φίλτρο αέρα
- [4] Πίσω πλευρά της οθόνης
- [5] Πλήκτρο για χειροκίνητη λειτουργία
- [6] Πλάκα οδήγησης αέρα

#### Οθόνη της εσωτερικής μονάδας

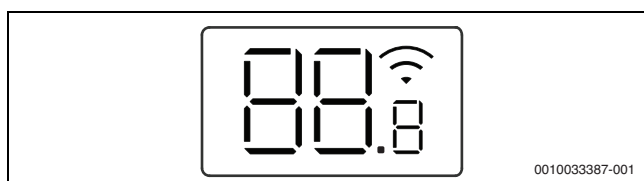

Σύμβολο	Επεξήγηση
Αριθμός	Ένδειξη θερμοκρασίας
	Σύνδεση WLAN <sup>1)</sup> ενεργή
	Εμφανίζεται για ορισμένες λειτουργίες, αν αυτές ενεργοποιηθούν. Δείχνει με απενεργοποιημένη την εσωτερική μονάδα ότι ο χρονοδιακόπτης ενεργοποίησης είναι ενεργός.
OF	Εμφανίζεται για ορισμένες λειτουργίες, αν αυτές απενεργοποιηθούν.
dF	Αυτόματη αποπάγωση ενεργή
FP	Αντιπαγετική προστασία ενεργή: Η εσωτερική μονάδα διατηρεί τη θερμοκρασία χώρου τουλάχιστον στους 8 °C.
CL	Η λειτουργία αυτοκαθαρισμού είναι ενεργή (I clean).
Ex, Px, Fx	Κωδικός βλάβης (το «x» αντικαθίσταται από οποιονδήποτε αριθμό).

1) Δυνατή μόνο με IP-Gateway ως πρόσθετος εξοπλισμός.

Πίν. 24 Σύμβολα της οθόνης

### 3.2 Επισκόπηση τηλεχειριστηρίου

#### Πλήκτρα του τηλεχειριστηρίου

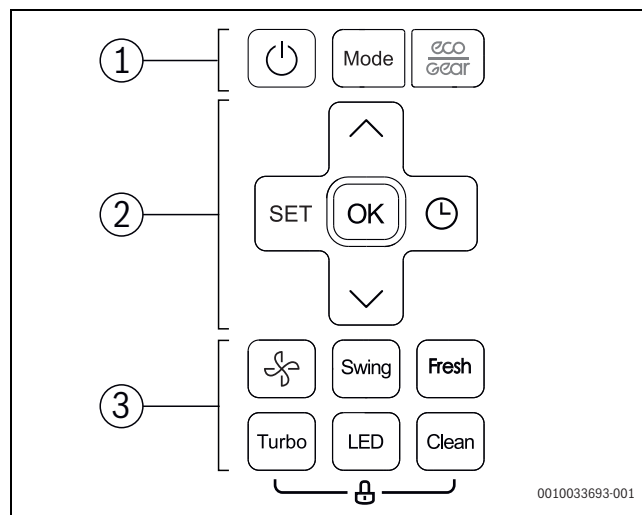







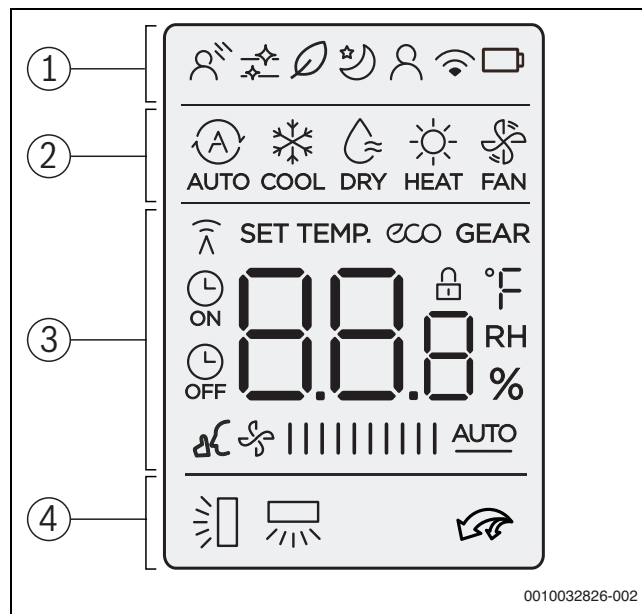















Θέση	Πατήστε το πλήκτρο	Λειτουργία
1		Ενεργοποίηση/απενεργοποίηση
	Mode	Ρύθμιση τρόπου λειτουργίας
		Οικονομική λειτουργία
2	SET	Επιλογή περισσότερων λειτουργιών
	OK	Επιβεβαίωση επιλογής
		Ρύθμιση χρονοδιακόπτη
	^	Αύξηση θερμοκρασίας
	v	Μείωση θερμοκρασίας
3		Βαθμίδα ανεμιστήρα
	Swing	Ρύθμιση λειτουργίας στρέψης
	Fresh	Λειτουργία καθαρού αέρα (Ionizer)
	Turbo	Γρήγορη ψύξη/γρήγορη θέρμανση
	LED	Απενεργοποίηση οθόνης ενδείξεων της εσωτερικής μονάδας και του βομβητή συναγερμού (Mute Mode)
	Clean	Αυτοκαθαρισμός (I clean)

Πίν. 25 Πλήκτρα του τηλεχειριστηρίου

#### Ενδείξεις του τηλεχειριστηρίου



0010032826-002

Θέση	Σύμβολο	Επεξήγηση
1		Λειτουργία: Η εκτροπή ροής αέρα είναι ενεργή (Wind avoid me).
		Εικονίδιο: Ο αυτοκαθαρισμός είναι ενεργός (I clean).
		Λειτουργία: Η λειτουργία καθαρού αέρα είναι ενεργή (Ionizer).
		Λειτουργία: Η λειτουργία μείωσης είναι ενεργή.
		Λειτουργία: Η λειτουργία Follow me είναι ενεργή (Follow Me), μέτρηση θερμοκρασίας στο τηλεχειριστήριο.
		Εικονίδιο: Λειτουργία ασύρματου ελέγχου
		Εικονίδιο: Κατάσταση μπαταρίας
2		Τρόπος λειτουργίας: Αυτόματη λειτουργία
		Τρόπος λειτουργίας: Λειτουργία ψύξης
		Τρόπος λειτουργίας: Λειτουργία αφύγρανσης
		Τρόπος λειτουργίας: Λειτουργία θέρμανσης
		Τρόπος λειτουργίας: Λειτουργία ανεμιστήρα
3		Ένδειξη τιμής: Εμφανίζει από προεπιλογή τη ρυθμισμένη θερμοκρασία, την ταχύτητα του ανεμιστήρα ή (με ενεργοποιημένο χρονοδιακόπτη) τη ρύθμιση του χρονοδιακόπτη.
		Εικονίδιο: Ένδειξη μετάδοσης, ανάβει όταν το τηλεχειριστήριο στέλνει σήμα στην εσωτερική μονάδα.
		Εικονίδιο: Η λειτουργία εξοικονόμησης ενέργειας είναι ενεργή.
		Εικονίδιο: Η λειτουργία εξοικονόμησης ενέργειας είναι ενεργή.
		Εικονίδιο: Ο χρονοδιακόπτης ενεργοποίησης/απενεργοποίησης είναι ενεργός.
		Εικονίδιο: Η μείωση θορύβου είναι ενεργή (Silent Mode).
		Ένδειξη τιμής: Δείχνει την τρέχουσα βαθμίδα ανεμιστήρα. Διατίθενται διάφορες βαθμίδες ισχύος (εμφανίζονται ως μπάρες) και η επιλογή <b>AUTO</b> για αυτόματη ρύθμιση.
4		Εικονίδιο: Η αυτόματη λειτουργία κάθετης στρέψης είναι ενεργή (επάνω/κάτω). Εναλλακτική ένδειξη της τρέχουσας θέσης των οριζόντιων περσίδων ροής αέρα.
		Εικονίδιο: Η αυτόματη λειτουργία οριζόντιας στρέψης είναι ενεργή (αριστερά/δεξιά).
		Εικονίδιο: Η γρήγορη ψύξη/γρήγορη θέρμανση είναι ενεργή.

Πίν. 26 Σύμβολα της οθόνης

### 3.3 Χρήση του τηλεχειριστηρίου

Το εύρος του σήματος είναι 8 m. Αντικείμενα που στέκονται στο δρόμο ή η χρήση ορισμένων λαμπτήρων φωτισμού στον ίδιο χώρο μπορεί να επηρεάσει τη μετάδοση του σήματος.

- ▶ Στρέψτε το τηλεχειριστήριο προς το παράθυρο λήψης σήματος της συσκευής και πατήστε το επιθυμητό πλήκτρο. Η συσκευή κάνει έναν ήχο "μπιπ", όταν λάβει ένα σήμα.

### ΕΙΔΟΠΟΙΗΣΗ

Η απρόσκοπτη λειτουργία του τηλεχειριστηρίου μπορεί να επηρεαστεί μόνοιμα.

- ▶ Μην εκθέτετε το τηλεχειριστήριο στο άμεσο ηλιακό φως.
- ▶ Μην αφήνετε το τηλεχειριστήριο κοντά σε πηγές θερμότητας.
- ▶ Προστατεύστε το τηλεχειριστήριο από υγρασία και χτυπήματα.

### 3.4 Ρύθμιση κύριου τρόπου λειτουργίας

#### Ενεργοποίηση/απενεργοποίηση συσκευής

- ▶ Πατήστε το πλήκτρο , για να ενεργοποιήσετε ή να απενεργοποιήσετε τη συσκευή. Η συσκευή εκκινεί στον ρυθμισμένο τρόπο λειτουργίας.



Ρυθμίσεις μπορούν να πραγματοποιηθούν ακόμα και σε απενεργοποιημένη κατάσταση. Η συσκευή αποθηκεύει τις ρυθμίσεις ακόμα και σε περίπτωση διακοπής ρεύματος.



Μετά την απενεργοποίηση η συσκευή παραμένει σε λειτουργία αναμονής. Η έξυπνη τεχνολογία ενεργοποίησης/απενεργοποίησης επιτρέπει την αυτόματη λειτουργία εξοικονόμησης ενέργειας στη λειτουργία αναμονής (1 W standby).

#### Αυτόματη λειτουργία





Στην αυτόματη λειτουργία, η συσκευή μεταβαίνει αυτόματα από τη λειτουργία θέρμανσης στη λειτουργία ψύξης και αντίστροφα, για να διατηρήσει την επιθυμητή θερμοκρασία.

- ▶ Πατήστε το πλήκτρο **Mode** όσες φορές χρειάζεται, μέχρι να εμφανιστεί στην οθόνη η ένδειξη .
- ▶ Ρυθμίστε την επιθυμητή θερμοκρασία με τα πλήκτρα  και .





Στην αυτόματη λειτουργία δεν μπορεί να ρυθμιστεί η βαθμίδα ανεμιστήρα.

#### Λειτουργία ψύξης

- ▶ Πατήστε το πλήκτρο **Mode** όσες φορές χρειάζεται, μέχρι να εμφανιστεί στην οθόνη η ένδειξη .
- ▶ Πατήστε το πλήκτρο  όσες φορές χρειάζεται, μέχρι να επιτευχθεί η επιθυμητή ταχύτητα ανεμιστήρα.
- ▶ Ρυθμίστε την επιθυμητή θερμοκρασία με τα πλήκτρα  και .

#### Λειτουργία ανεμιστήρα

- ▶ Πατήστε το πλήκτρο **Mode** όσες φορές χρειάζεται, μέχρι να εμφανιστεί στην οθόνη η ένδειξη .
- ▶ Πατήστε το πλήκτρο  όσες φορές χρειάζεται, μέχρι να επιτευχθεί η επιθυμητή βαθμίδα ανεμιστήρα. Για αυτόματη ρύθμιση μπορεί να οριστεί η επιλογή **AUTO**.



Στη λειτουργία ανεμιστήρα η θερμοκρασία δεν μπορεί να ρυθμιστεί και δεν εμφανίζεται.



#### Λειτουργία αφύγρανσης

- ▶ Πατήστε το πλήκτρο **Mode** όσες φορές χρειάζεται, μέχρι να εμφανιστεί στην οθόνη η ένδειξη .



Στη λειτουργία αφύγρανσης δεν μπορεί να ρυθμιστεί η βαθμίδα ανεμιστήρα.

**Λειτουργία θέρμανσης**

- ▶ Πατήστε το πλήκτρο **Mode**, μέχρι να εμφανιστεί στην οθόνη η ένδειξη .
- ▶ Ρυθμίστε την επιθυμητή θερμοκρασία με τα πλήκτρα **^** και **v**.
- ▶ Πατήστε το πλήκτρο  όσες φορές χρειάζεται, μέχρι να επιτευχθεί η επιθυμητή ταχύτητα ανεμιστήρα.





Σε πολύ χαμηλές εξωτερικές θερμοκρασίες η ισχύς θέρμανσης του συστήματος κλιματισμού ενδέχεται να μην επαρκεί. Συνιστούμε να ενεργοποιήσετε περισσότερους θερμοαντήρες.



**3.5 Ρύθμιση χρονοδιακόπτη**

Οι χρονοδιακόπτες ενεργοποίησης και απενεργοποίησης μπορούν να ρυθμιστούν από 0 έως 24 ώρες, για τις πρώτες 10 ώρες με μέγεθος βήματος 30 λεπτών, στη συνέχεια με μέγεθος βήματος 1 ώρα. Με τη ρύθμιση 0 ωρών η λειτουργία του χρονοδιακόπτη διακόπτεται.

**Ρύθμιση χρονοδιακόπτη ενεργοποίησης**

- ▶ Πατήστε το πλήκτρο  όσες φορές χρειάζεται, μέχρι να εμφανιστεί το σύμβολο .
- ▶ Πατήστε το πλήκτρο **^** ή **v**, για να ρυθμίσετε τον επιθυμητό χρόνο. Μετά από λίγο η ρύθμιση εφαρμόζεται.

**Ρύθμιση χρονοδιακόπτη απενεργοποίησης**

- ▶ Πατήστε το πλήκτρο  όσες φορές χρειάζεται, μέχρι να εμφανιστεί το σύμβολο .
- ▶ Πατήστε το πλήκτρο **^** ή **v**, για να ρυθμίσετε τον επιθυμητό χρόνο. Μετά από λίγο η ρύθμιση εφαρμόζεται.

**Διακοπή λειτουργίας χρονοδιακόπτη**

- ▶ Με το πλήκτρο  επιλέξτε τον αντίστοιχο χρονοδιακόπτη.
- ▶ Ρυθμίστε 0.0 ώρες. Μετά από λίγο η λειτουργία του χρονοδιακόπτη διακόπτεται.

**Συνδυασμός χρονοδιακοπών**

Οι δύο χρονοδιακόπτες μπορούν να ρυθμιστούν ταυτόχρονα. Κάθε χρονοδιακόπτης μπορεί να προγραμματιστεί έτσι, ώστε να ενεργοποιείται πριν από τον άλλο.

- ▶ Ρυθμίστε τον χρονοδιακόπτη ενεργοποίησης και απενεργοποίησης. Οι ρυθμίσεις συνδυάζονται αυτόματα.

Τρέχουσα ώρα	Ώρα 13:00
Ρύθμιση του χρονοδιακόπτη ενεργοποίησης	4,0 h
Ρύθμιση του χρονοδιακόπτη απενεργοποίησης	8,5 h
Χρόνος ενεργοποίησης	Ώρα 17:00
Χρόνος απενεργοποίησης	Ώρα 21:30

Πίν. 27 Παράδειγμα



Οι χρονοδιακόπτες ενεργοποίησης και απενεργοποίησης δεν μπορούν να προγραμματιστούν έτσι ώστε η συσκευή να λειτουργεί με διαφορετικές θερμοκρασίες ή άλλες ρυθμίσεις.

**3.6 Περαιτέρω λειτουργίες**

**3.6.1 Ρύθμιση λειτουργίας στρέψης**

**ΕΙΔΟΠΟΙΗΣΗ**

Αν οι περιόδους ροής αέρα παραμείνουν κατά τη διάρκεια της λειτουργίας ψύξης για παρατεταμένο χρονικό διάστημα στη χαμηλότερη θέση, μπορεί να εκρεύσει συμπύκνωμα. Η ρύθμιση των περιόδων ροής αέρα με το χέρι μπορεί να προκαλέσει βλάβες.

- ▶ Για τη ρύθμιση των περιόδων ροής αέρα χρησιμοποιείτε μόνο το τηλεχειριστήριο.

**Αυτόματη κάθετη στρέψη (επάνω/κάτω)**

- ▶ Πατήστε επανειλημμένα το πλήκτρο **Swing**, μέχρι να εμφανιστεί το σύμβολο .
- ▶ Για να τερματίσετε την αυτόματη κάθετη στρέψη: Πατήστε ξανά το πλήκτρο **Swing**.

**Χειροκίνητη στρέψη περιόδων ροής αέρα (επάνω/κάτω)**

- ▶ Πατήστε επανειλημμένα το πλήκτρο **Swing**, μέχρι να ρυθμιστεί η επιθυμητή θερμοκρασία.

Η ρύθμιση αλλάζει με την εξής σειρά:

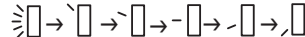

**Αυτόματη οριζόντια στρέψη (αριστερά/δεξιά)**

- ▶ Κρατήστε πατημένο το πλήκτρο **Swing** περισσότερο από 2 δευτερόλεπτα, για να ενεργοποιήσετε την αυτόματη οριζόντια στρέψη. Το τηλεχειριστήριο δείχνει το σύμβολο .
- ▶ Για να τερματιστεί η αυτόματη οριζόντια στρέψη: Πατήστε ξανά το πλήκτρο **Swing**.

**Θέση καθαρισμού**

Για πιο εύκολο καθαρισμό, οι περιόδους ροής αέρα μπορούν να τεθούν σε ειδική θέση (ανάλογα με το μοντέλο).

- ▶ Με απενεργοποιημένη τη συσκευή, κρατήστε πατημένα ταυτόχρονα τα πλήκτρα **Mode** και **Swing** για ένα δευτερόλεπτο.
- ▶ Για έξοδο από τη θέση καθαρισμού: Κρατήστε πατημένα ξανά τα δύο πλήκτρα.

**3.6.2 Ενεργοποίηση/απενεργοποίηση οθόνης ενδείξεων και βομβητή συναγερμού (Mute Mode)**

- ▶ Για να ενεργοποιήσετε ή να απενεργοποιήσετε την οθόνη ενδείξεων και τον βομβητή συναγερμού της εσωτερικής μονάδας, πατήστε το πλήκτρο **LED**.
- ▶ Για να εμφανίσετε την τρέχουσα θερμοκρασία χώρου: Κρατήστε πατημένο το πλήκτρο **LED** για 5 δευτερόλεπτα.
- ▶ Για να εμφανίσετε τη ρυθμισμένη θερμοκρασία, κρατήστε πατημένο το πλήκτρο **LED** για 5 δευτερόλεπτα ακόμα.

**3.6.3 Λειτουργίες εξοικονόμησης ενέργειας**



Οι λειτουργίες εξοικονόμησης ενέργειας μπορούν να επιλεγούν μόνο στη λειτουργία ψύξης.

Η συσκευή προσφέρει τις ακόλουθες λειτουργίες εξοικονόμησης ενέργειας:

- **ECO:** Λειτουργία με βαθμίδα ανεμιστήρα **AUTO** και ρυθμισμένη θερμοκρασία τουλάχιστον 24 °C
- **GEAR (75%):** μείωση κατανάλωσης ρεύματος κατά 25 %
- **GEAR (50%):** μείωση κατανάλωσης ρεύματος κατά 50 %
- Κανένα από τα παραπάνω σύμβολα: Κανονική λειτουργία
- ▶ Για να ενεργοποιήσετε τη λειτουργία εξοικονόμησης ενέργειας, πατήστε το πλήκτρο  όσες φορές χρειάζεται, μέχρι να εμφανιστεί η επιθυμητή λειτουργία.



Η λειτουργία **ECO** ρυθμίζεται αυτόματα στους 24 °C, αν η προηγούμενη ρυθμισμένη θερμοκρασία είναι μικρότερη. Η λειτουργία απενεργοποιείται, μόλις η θερμοκρασία πέσει κάτω από τους 24 °C.

### 3.6.4 Μείωση θορύβου (Silent Mode)

Η λειτουργία αυτή μειώνει τους θορύβους της εσωτερικής και εξωτερικής μονάδας κατά τη διάρκεια της λειτουργίας. Είναι ιδιαίτερος χρήσιμη για να μην ενοχλείτε το βράδυ τους γείτονες.

- ▶ Κατά τη διάρκεια της λειτουργίας πατήστε το πλήκτρο  για 2 δευτερόλεπτα.

Τερματισμός της λειτουργίας:

- ▶ Πατήστε το πλήκτρο  ξανά για 2 δευτερόλεπτα.

ή

- ▶ Πατήστε το πλήκτρο , το πλήκτρο **Mode**, το πλήκτρο **Turbo** ή το πλήκτρο **Clean**.



Κατά τη διάρκεια της λειτουργίας χαμηλού θορύβου της εξωτερικής μονάδας ενδέχεται λόγω της λειτουργίας χαμηλής συχνότητας του συμπιεστή να μην μπορεί να επιτευχθεί η ισχύς ψύξης/θέρμανσης.

### 3.6.5 Γρήγορη ψύξη/γρήγορη θέρμανση

Στη γρήγορη ψύξη/γρήγορη θέρμανση η εσωτερική μονάδα λειτουργεί με μέγιστη ισχύ, για να θερμάνει ή να ψύξει γρήγορα τον χώρο.

- ▶ Γρήγορη ψύξη: Ενεργοποιήστε τη λειτουργία ψύξης και πατήστε το πλήκτρο **Turbo**.
- ▶ Γρήγορη θέρμανση: Ενεργοποιήστε τη λειτουργία θέρμανσης και πατήστε το πλήκτρο **Turbo**.

Τερματισμός της λειτουργίας:

- ▶ Πατήστε ξανά το πλήκτρο **Turbo**.

### 3.6.6 Αυτοκαθαρισμός (I clean)

Η συσκευή διαθέτει μια λειτουργία για τον αυτοκαθαρισμό του εξαμιστή. Ο αυτοκαθαρισμός παγώνει τη σκόνη, τη μούχλα και τα λίπη. Στη συνέχεια ξεπαγώνουν ξανά όλα γρήγορα και στεγνώνουν με θερμό αέρα.

- ▶ Για να ενεργοποιήσετε τον αυτοκαθαρισμό: Πατήστε το πλήκτρο **Clean**.  
Κατά τη διάρκεια του αυτοκαθαρισμού η οθόνη της εσωτερικής μονάδας δείχνει **CL**. Μετά από 20 έως 45 λεπτά ο αυτοκαθαρισμός τερματίζεται αυτόματα.

### 3.6.7 Αντιπαγετική προστασία (8 °C Heating)

Η αντιπαγετική προστασία μπορεί να ενεργοποιηθεί για τη διατήρηση της θερμοκρασίας χώρου τουλάχιστον στους 8 °C.

- ▶ Στη λειτουργία θέρμανσης πατήστε 2x εντός 1 δευτερολέπτου το πλήκτρο .  
Η λειτουργία της συσκευής σταματάει, μέχρι η θερμοκρασία να πέσει κάτω από τους 8 °C.

Τερματισμός της λειτουργίας:

- ▶ Πατήστε το πλήκτρο , το πλήκτρο **Mode**, το πλήκτρο **Turbo** ή το πλήκτρο **Clean**.







### 3.6.8 Κλειδωμα πλήκτρων

Με το κλειδωμα πλήκτρων κλειδώνουν τα πλήκτρα του τηλεχειριστηρίου.

- ▶ Για να ενεργοποιήσετε/απενεργοποιήσετε το κλειδωμα πλήκτρων: Πατήστε ταυτόχρονα το πλήκτρο **Clean** και το πλήκτρο **Turbo** για 5 δευτερόλεπτα.  
Όταν είναι ενεργοποιημένο το κλειδωμα πλήκτρων, η οθόνη εμφανίζει το σύμβολο .

### 3.6.9 Εκτεταμένες λειτουργίες

- ▶ Πατήστε το πλήκτρο **Set**.

- ▶ Επιλέξτε τη λειτουργία με το πλήκτρο **Set** ή τα πλήκτρα , .
  -  = Εκτροπή ροής αέρα
  -  = Λειτουργία καθαρού αέρα
  -  = Λειτουργία ηρεμίας
  -  = Λειτουργία Follow me
  -  = Λειτουργία ασύρματου ελέγχου

- ▶ Επιβεβαιώστε την επιλογή με το πλήκτρο **OK**.

Τερματισμός της λειτουργίας:

- ▶ Επαναλάβετε τα παραπάνω βήματα.

### Εκτροπή ροής αέρα (Wind avoid me)

Η λειτουργία αυτή εμποδίζει την άμεση κατεύθυνση ενός ρεύματος αέρα πάνω στο σώμα.



Η λειτουργία είναι διαθέσιμη μόνο στη λειτουργία ψύξης, τη λειτουργία αφύγρανσης και τη λειτουργία ανεμιστήρα.

### Λειτουργία καθαρού αέρα (Ionizer)

Στον χώρο ελευθερώνονται ιόντα, τα οποία δρουν εναντίον των βλαβερών ουσιών που μεταφέρονται με τον αέρα όπως π.χ. μύκητες, ιοί και αλλεργιογόνα.

### Λειτουργία νύχτας

Η λειτουργία αυτή χρησιμεύει στην εξοικονόμηση ενέργειας κατά τις ώρες ηρεμίας. Μετά από μία ώρα, η συσκευή θερμαίνει ή ψύχει με λιγότερη ένταση. Για τον σκοπό αυτόν, η ρυθμισμένη θερμοκρασία μεταβάλλεται κατά 1 °C. Μετά από δύο ώρες αλλάζει η ρυθμισμένη θερμοκρασία κατά επιπλέον 1 °C. Στη συνέχεια παραμένει στη νέα θερμοκρασία.



Η λειτουργία δεν είναι διαθέσιμη στη λειτουργία αφύγρανσης και τη λειτουργία ανεμιστήρα.

### Λειτουργία Follow me (Follow Me)

Η λειτουργία αυτή ενεργοποιεί το τηλεχειριστήριο στην τρέχουσα τοποθεσία για τη μέτρηση της θερμοκρασίας ανά διαστήματα 3 λεπτών. Η εσωτερική μονάδα ελέγχεται τώρα με βάση αυτές τις τιμές μέτρησης.



Η λειτουργία είναι διαθέσιμη μόνο στη λειτουργία ψύξης, τη λειτουργία θέρμανσης και την αυτόματη λειτουργία.

### Λειτουργία ασύρματου ελέγχου

Η λειτουργία αυτή χρησιμεύει στη δημιουργία σύνδεσης μέσω WLAN. Αν η συσκευή δεν εμφανίζει τη λειτουργία, πρέπει να πατηθεί γρήγορα το πλήκτρο **LED** επτά φορές διαδοχικά.



Για τη σύνδεση με το WLAN απαιτείται ένα ενσωματωμένο IP-Gateway (πρόσθετος εξοπλισμός).



## 4 Αποκατάσταση βλαβών

### 4.1 Βλάβες με ένδειξη (Self diagnosis function)

Αν κατά τη λειτουργία παρουσιαστεί μια βλάβη, οι λυχνίες LED αναβοσβήνουν για παρατεταμένο χρονικό διάστημα ή η οθόνη εμφανίζει έναν κωδικό βλάβης (π.χ. EH 02).

### 4.2 Βλάβες χωρίς ένδειξη

Αν κατά τη διάρκεια της λειτουργίας παρουσιαστούν βλάβες, που δεν μπορούν να αντιμετωπιστούν:

- Επικοινωνήστε με το τμήμα εξυπηρέτησης πελατών και αναφέρετε τη βλάβη, καθώς και τα στοιχεία της συσκευής.

Αν μια βλάβη εμφανίζεται για περισσότερα από 10 λεπτά:

- Διακόψτε την τροφοδοσία τάσης για σύντομο χρονικό διάστημα και ενεργοποιήστε ξανά την εσωτερική μονάδα.

Όταν μια βλάβη δεν μπορεί να αντιμετωπιστεί:

- Επικοινωνήστε με το τμήμα εξυπηρέτησης πελατών και αναφέρετε τον κωδικό βλάβης, καθώς και τα στοιχεία της συσκευής.

Βλάβη	Πιθανές αιτίες
Η ισχύς της εσωτερικής μονάδας είναι πολύ χαμηλή.	<p>Η θερμοκρασία έχει ρυθμιστεί σε πολύ υψηλή ή πολύ χαμηλή τιμή.</p> <p>Το φίλτρο αέρα είναι βρόμικο και πρέπει να καθαριστεί.</p> <p>Δυσμενής περιβαλλοντική επίδραση στην εσωτερική μονάδα, π.χ. λόγω εμποδίων μπροστά από τα ανοίγματα των συσκευών, λόγω ανοιχτών πορτών/παραθύρων στον χώρο ή λόγω ισχυρών πηγών θερμότητας στον χώρο.</p> <p>Η λειτουργία χαμηλού θορύβου είναι ενεργοποιημένη και εμποδίζει την αξιοποίηση της πλήρους ισχύος.</p>
Η εσωτερική μονάδα δεν ενεργοποιείται.	<p>Η εσωτερική μονάδα διαθέτει έναν μηχανισμό προστασίας έναντι υπερφόρτωσης. Μπορεί να χρειαστούν 3 λεπτά μέχρι να είναι δυνατή η επανεκκίνηση της εσωτερικής μονάδας.</p> <p>Οι μπαταρίες του τηλεχειριστηρίου είναι άδειες.</p> <p>Ο χρονοδιακόπτης είναι ενεργοποιημένος.</p>
Ο τρόπος λειτουργίας αλλάζει από ψύξη ή θέρμανση σε λειτουργία ανεμιστήρα.	<p>Η εσωτερική μονάδα αλλάζει τον τρόπο λειτουργίας, για να αποφευχθεί ο σχηματισμός πάγου.</p> <p>Η ρυθμισμένη θερμοκρασία επιτεύχθηκε προσωρινά.</p>
Η εσωτερική μονάδα παράγει λευκό νέφος.	<p>Σε υγρές περιοχές, μια μεγάλη διαφορά θερμοκρασίας ανάμεσα στον εσωτερικό αέρα και τον αέρα κλιματισμού μπορεί να προκαλέσει λευκό νέφος.</p>
Η εσωτερική μονάδα και η εξωτερική μονάδα παράγουν λευκό νέφος.	<p>Αν μετά την αυτόματη αποπάγωση λειτουργήσει κατευθείαν η θέρμανση, μπορεί να δημιουργηθεί λευκό νέφος λόγω της αυξημένης υγρασίας του αέρα.</p>
Η εσωτερική μονάδα και η εξωτερική μονάδα κάνουν θόρυβο.	<p>Μπορεί να ακουστεί ένας θόρυβος στην εσωτερική μονάδα όταν το πλέγμα ρεύματος αέρα επανέρχεται στη θέση του.</p> <p>Ένας σιγανός θόρυβος σφουρίγματος κατά τη διάρκεια της λειτουργίας είναι φυσιολογικός. Προκαλείται από τη ροή του ψυκτικού υγρού.</p> <p>Μπορεί να ακουστεί ένα τρίζιμο, καθώς τα μεταλλικά και τα πλαστικά μέρη της συσκευής διαστέλλονται ή συστέλλονται κατά τη θέρμανση/ψύξη.</p> <p>Η εξωτερική μονάδα κάνει κατά τη διάρκεια της λειτουργίας διάφορους άλλους θορύβους, οι οποίοι είναι φυσιολογικοί.</p>
Η εσωτερική μονάδα ή η εξωτερική μονάδα βγάζει σκόνη.	<p>Σε περίπτωση παρατεταμένου χρονικού διαστήματος μη λειτουργίας μπορεί να συσσωρευτεί σκόνη στις συσκευές, αν αυτές δεν καλυφθούν.</p>
Άσχημη οσμή κατά τη λειτουργία.	<p>Μπορεί να εισχωρήσουν άσχημες οσμές από τον αέρα στις συσκευές και να εξαπλωθούν.</p> <p>Το φίλτρο αέρα μπορεί να έχει μουλιάσει και πρέπει να καθαριστεί.</p>
Ο ανεμιστήρας της εξωτερικής μονάδας δεν λειτουργεί μόνιμα.	<p>Για τη βέλτιστη λειτουργία ο ανεμιστήρας ρυθμίζεται διαφορετικά.</p>
Η λειτουργία είναι ακανόνιστη ή απρόβλεπτη ή η εσωτερική μονάδα δεν αντιδρά.	<p>Τυχόν παρεμβολές από πύργους κινητής τηλεφωνίας ή εξωτερικούς ενισχυτές σήματος μπορεί να επηρεάσουν την εσωτερική μονάδα.</p> <ul style="list-style-type: none"> <li>► Αποσυνδέστε για λίγο την εσωτερική μονάδα από την παροχή ηλεκτρικού ρεύματος και επανεκκινήστε την.</li> </ul>
Το έλασμα οδήγησης αέρα ή οι περσίδες ροής αέρα δεν κινούνται σωστά.	<p>Το έλασμα οδήγησης αέρα ή οι περσίδες ροής αέρα ρυθμίστηκαν με το χέρι ή δεν έχουν τοποθετηθεί σωστά.</p> <ul style="list-style-type: none"> <li>► Απενεργοποιήστε την εσωτερική μονάδα και ελέγξτε αν τα εξαρτήματα έχουν ασφαλίσει σωστά.</li> <li>► Ενεργοποιήστε την εσωτερική μονάδα.</li> </ul>

Πίν. 28

## 5 Συντήρηση



### ΠΡΟΣΟΧΗ

#### Κίνδυνος από ηλεκτροπληξία ή κινούμενα μέρη

- ▶ Αποσυνδέστε την παροχή ρεύματος πριν από οποιαδήποτε εργασία συντήρησης.
- ▶ Τα βήματα συντήρησης που δεν αναφέρονται εδώ πρέπει να πραγματοποιούνται μόνο από εγκεκριμένη εξειδικευμένη εταιρεία.

### 5.1 Αντικατάσταση μπαταριών

Χρειάζεστε 2 μπαταρίες μεγέθους AAA. Δεν συνιστάται η χρήση επαναφορτιζόμενων μπαταριών.

- ▶ Αφαιρέστε το κάλυμμα της θήκης μπαταριών (→ Σχήμα 2).
- ▶ Τοποθετήστε καινούργιες μπαταρίες προσέχοντας τη σωστή πολικότητα.
- ▶ Τοποθετήστε ξανά το κάλυμμα της θήκης μπαταριών.

### 5.2 Καθαρισμός της συσκευής και του τηλεχειριστηρίου

#### ΕΙΔΟΠΟΙΗΣΗ

#### Ζημιές στη συσκευή λόγω ακατάλληλου καθαρισμού!

- ▶ Μην ψεκάζετε ή ρίχνετε απευθείας νερό.
- ▶ Μην χρησιμοποιείτε ζεστό νερό, λειαντική σκόνη ή ισχυρούς διαλύτες.

- ▶ Για τον καθαρισμό σκουπίστε την εσωτερική μονάδα και το τηλεχειριστήριο με ένα μαλακό πανί.
- ▶ Αναθέστε τον καθαρισμό της εξωτερικής μονάδας μόνο σε εξουσιοδοτημένο συνεργάτη.

### 5.3 Καθαρισμός φίλτρων αέρα

#### ΕΙΔΟΠΟΙΗΣΗ

Το φίλτρο αέρα μπορεί να παραμορφωθεί στο άμεσο ηλιακό φως.

- ▶ Μην αφήνετε τα φίλτρα αέρα εκτεθειμένα σε άμεσο ηλιακό φως.

Καθαρίζετε τα φίλτρα αέρα κάθε 2 εβδομάδες, καθώς και πριν και μετά από παρατεταμένη μη λειτουργία.

- ▶ Απενεργοποιήστε την εσωτερική μονάδα.
- ▶ Ανοίξτε το επάνω κάλυμμα της εσωτερικής μονάδας προς τα επάνω.
- ▶ Πιέστε το φίλτρο αέρα προς τα πάνω και αφαιρέστε το (→ Σχήμα 3).
- ▶ Αφαιρέστε το μικρό φίλτρο αέρα, αν υπάρχει (→ Σχήμα 1, [2]).
- ▶ Καθαρίστε το μικρό φίλτρο αέρα με ηλεκτρικό σκουπάκι.
- ▶ Πλύνετε το μεγάλο φίλτρο αέρα με ζεστό νερό και με ήπιο καθαριστικό και στεγνώστε το στη σκιά.
- ▶ Τοποθετήστε ξανά το μικρό και το μεγάλο φίλτρο αέρα.

### 5.4 Παρατεταμένη μη λειτουργία

Πριν από παρατεταμένη μη λειτουργία

- ▶ Καθαρίστε τα φίλτρα αέρα.
- ▶ Ενεργοποιήστε τον αυτοκαθαρισμό της εσωτερικής μονάδας με το κουμπί **Clean**.
- ▶ Μετά τον αυτοκαθαρισμό ενεργοποιήστε τη λειτουργία ανεμιστήρα, μέχρι να στεγνώσει η εσωτερική μονάδα.
- ▶ Απενεργοποιήστε την εσωτερική μονάδα και βγάλτε την από την παροχή ρεύματος.
- ▶ Αφαιρέστε τις μπαταρίες από το τηλεχειριστήριο.
- ▶ Προστατεύστε τις συσκευές από σκόνη.

## 5.5 Χειροκίνητη λειτουργία

#### ΕΙΔΟΠΟΙΗΣΗ

#### Ζημιές στις συσκευές λόγω ακατάλληλης λειτουργίας

Η χειροκίνητη λειτουργία δεν προορίζεται για μόνιμη χρήση.

- ▶ Πρέπει να χρησιμοποιείται μόνο για λόγους δοκιμής ή σε περίπτωση έκτακτης ανάγκης.
- ▶ Χρησιμοποιείτε μόνο για λίγο.

- ▶ Απενεργοποιήστε την εσωτερική μονάδα.
- ▶ Ανοίξτε το επάνω κάλυμμα της εσωτερικής μονάδας προς τα επάνω.
- ▶ Με ένα λεπτό αντικείμενο πιέστε το πλήκτρο για τη χειροκίνητη λειτουργία ψύξης:
  - Πάτημα μία φορά: Η αυτόματη λειτουργία εφαρμόζεται.
  - Πάτημα δύο φορές: Η λειτουργία ψύξης εφαρμόζεται.
  - Πάτημα τρεις φορές: Η εσωτερική μονάδα απενεργοποιείται.
- ▶ Για να επαναφέρετε την κανονική λειτουργία, χρησιμοποιήστε τηλεχειριστήριο.

## 6 Προστασία του περιβάλλοντος και απόρριψη

Η προστασία του περιβάλλοντος αποτελεί θεμελιώδη αρχή του ομίλου Bosch.

Η ποιότητα των προϊόντων, η αποδοτικότητα και η προστασία του περιβάλλοντος αποτελούν για εμάς στόχους ίδιας βαρύτητας. Οι νόμοι και κανονισμοί για την προστασία του περιβάλλοντος τηρούνται αυστηρά. Για να προστατεύσουμε το περιβάλλον χρησιμοποιούμε τη βέλτιστη τεχνολογία και τα καλύτερα υλικά, λαμβάνοντας πάντα υπόψη μας τους παράγοντες για την καλύτερη αποδοτικότητα.

### Συσκευασία

Για τη συσκευασία συμμετέχουμε στα εγχώρια συστήματα ανακύκλωσης που αποτελούν εγγύηση για βέλτιστη ανακύκλωση.

Όλα τα υλικά συσκευασίας είναι φιλικά προς το περιβάλλον και ανακυκλώσιμα.

### Παλαιά συσκευή

Οι χρησιμοποιημένες συσκευές περιέχουν αξιοποιήσιμα υλικά, τα οποία μπορούν να επαναχρησιμοποιηθούν.

Οι διατάξεις της συσκευής μπορούν εύκολα να διαχωριστούν και τα πλαστικά μέρη φέρουν σήμανση. Τα πλαστικά μέρη φέρουν σήμανση. Έτσι μπορούν να ταξινομηθούν σε κατηγορίες τα διάφορα τμήματα και να διατεθούν για ανακύκλωση ή απόρριψη.

### Παλιές ηλεκτρικές και ηλεκτρονικές συσκευές



Το σύμβολο αυτό σημαίνει ότι το προϊόν δεν επιτρέπεται να απορριφθεί μαζί με άλλα απορρίμματα, αλλά πρέπει να διατίθεται για διαχείριση, συλλογή, επαναχρησιμοποίηση και απόρριψη στα ειδικά σημεία συλλογής απορριμμάτων.

Το σύμβολο ισχύει για χώρες όπου υπάρχουν προδιαγραφές για άχρηστα ηλεκτρονικά υλικά, π.χ. "Ευρωπαϊκή Οδηγία 2012/19/ΕΚ σχετικά με τα απόβλητα ηλεκτρικού και ηλεκτρονικού εξοπλισμού (ΑΗΗΕ)". Οι προδιαγραφές αυτές ορίζουν τους όρους-πλαίσιο που ισχύουν για την επιστροφή και ανακύκλωση των αποβλήτων ηλεκτρονικού εξοπλισμού σε κάθε χώρα ξεχωριστά.

Δεδομένου ότι οι ηλεκτρονικές συσκευές ενδέχεται να περιέχουν επικίνδυνα υλικά, πρέπει να ανακυκλώνονται υπεύθυνα, έτσι ώστε να ελαχιστοποιούνται πιθανές ζημιές στο περιβάλλον και κίνδυνοι για την ανθρώπινη υγεία. Επιπλέον, η ανακύκλωση ηλεκτρονικών αποβλήτων συνδράμει στην προστασία των φυσικών πόρων.

Για περισσότερες πληροφορίες σχετικά με την οικολογική απόρριψη ηλεκτρικών και ηλεκτρονικών αποβλήτων απευθυνθείτε στις κατά τόπο αρμόδιες αρχές, στις εταιρείες διαχείρισης αποβλήτων της περιοχής σας ή στον εμπορικό αντιπρόσωπο, από τον οποίο αγοράσατε το προϊόν.

Περισσότερες πληροφορίες θα βρείτε εδώ:

[www.bosch-homecomfortgroup.com/en/company/legal-topics/weee/](http://www.bosch-homecomfortgroup.com/en/company/legal-topics/weee/)

### Μπαταρίες

Οι μπαταρίες δεν επιτρέπεται να απορρίπτονται μαζί με τα οικιακά απορρίμματα. Οι χρησιμοποιημένες μπαταρίες πρέπει να διατίθενται στα κατά τόπους συστήματα συλλογής.

### Ψυκτικό υγρό R32



Η συσκευή περιέχει φθοριούχο αέριο θερμοκηπίου R32 (δυναμικό υπερθέρμανσης του πλανήτη 675<sup>1)</sup>) το οποίο είναι ελάχιστα εύφλεκτο και χαμηλής τοξικότητας (A2L ή A2).

Η περιεχόμενη ποσότητα αναγράφεται στην πινακίδα τεχνικών χαρακτηριστικών.

Τα ψυκτικά υγρά αποτελούν κίνδυνο για το περιβάλλον και πρέπει να συλλέγονται και να απορρίπτονται ξεχωριστά.

## 7 Ειδοποίηση σχετικά με την προστασία δεδομένων προσωπικού χαρακτήρα



Η εταιρεία **Robert Bosch A.E., ΕΡΧΕΙΑΣ 37, Τ.Κ. 19400 ΚΟΡΩΠΙ, Ελλάδα**, υποβάλλει σε επεξεργασία τις πληροφορίες προϊόντος και εγκατάστασης, τα τεχνικά δεδομένα και δεδομένα σύνδεσης, τα δεδομένα επικοινωνίας, τα δεδομένα καταχώρισης προϊόντος και του ιστορικού πελατών με σκοπό την

παροχή των λειτουργιών του προϊόντος [άρθρο 6 (1) στοιχείο 1 (β) ΓΚΠΔ], για την εκπλήρωση της υποχρέωσης μας να επιτηρούμε το προϊόν και για σκοπούς ασφάλειας του προϊόντος [αρ. 6 (1) στοιχείο 1 (στ) ΓΚΠΔ], τη διαφύλαξη των δικαιωμάτων της εταιρείας μας σε σχέση με τις ερωτήσεις που αφορούν την εγγύηση και την καταχώριση του προϊόντος [άρθρο 6 (1) στοιχείο 1 (στ) ΓΚΠΔ] και την ανάληψη των δεδομένων διανομής των προϊόντων μας καθώς και την παροχή εξατομικευμένων πληροφοριών και προσφορών που σχετίζονται με το προϊόν [άρθρο 6 (1) στοιχείο 1 (στ) ΓΚΠΔ]. Αναφορικά με την παροχή υπηρεσιών, όπως είναι οι υπηρεσίες πωλήσεων και μάρκετινγκ, η διαχείριση συμβάσεων, ο διακανονισμός πληρωμών, ο προγραμματισμός, η φιλοξενία δεδομένων και οι υπηρεσίες ανοικτής τηλεφωνικής γραμμής, μπορούμε να τις αναθέτουμε και να μεταβιβάζουμε δεδομένα σε εξωτερικούς παρόχους υπηρεσιών ή/και θυγατρικές επιχειρήσεις της Bosch. Σε ορισμένες περιπτώσεις, μόνο εφόσον διασφαλίζεται η προσηκούσα προστασία δεδομένων, τα προσωπικά δεδομένα ενδέχεται να μεταβιβάζονται σε αποδέκτες με έδρα εκτός του Ευρωπαϊκού Οικονομικού Χώρου. Περισσότερες πληροφορίες παρέχονται κατόπιν σχετικού αιτήματος. Μπορείτε να επικοινωνήσετε με τον υπεύθυνο προστασίας δεδομένων της εταιρείας μας στην εξής διεύθυνση: Data Protection Officer, Information Security and Privacy (C/ISP), Robert Bosch GmbH, Postfach 30 02 20, 70442 Stuttgart, GERMANIA.

Διατηρείτε ανά πάσα στιγμή το δικαίωμα να αντιπαθείτε στην εκ μέρους μας επεξεργασία των προσωπικών σας δεδομένων, με βάση το άρθρο 6 (1) στοιχείο 1 (στ) ΓΚΠΔ, για λόγους που αφορούν την ειδική κατάσταση σας ή εφόσον τα προσωπικά σας δεδομένα υποβάλλονται σε επεξεργασία για άμεσους εμπορικούς σκοπούς. Για την άσκηση των δικαιωμάτων σας επικοινωνήστε μαζί μας στη διεύθυνση **DPO@bosch.com**. Για περισσότερες πληροφορίες ακολουθήστε τον κωδικό QR.

1) βάσει του παραρτήματος I του Κανονισμού (ΕΕ) αρ. 517/2014 του Ευρωπαϊκού Κοινοβουλίου και του Συμβουλίου της 16ης Απριλίου 2014.

## Table of contents

<b>1</b>	<b>Explanation of symbols and safety instructions</b>	<b>36</b>
1.1	Explanation of symbols	36
1.2	General safety instructions	37
1.3	Notices regarding these instructions	37
<b>2</b>	<b>Product Information</b>	<b>37</b>
2.1	Declaration of conformity	37
2.2	Specifications of remote control	37
2.3	Usage with multi-split air conditioner	37
2.4	Information on refrigerant	38
<b>3</b>	<b>Operation</b>	<b>38</b>
3.1	Indoor unit overview	38
3.2	Remote control overview	38
3.3	Using the remote control	39
3.4	Setting main operating mode	39
3.5	Setting timer	40
3.6	Other functions	40
3.6.1	Setting the swing function	40
3.6.2	Changing over display and alarm buzzer (Mute Mode)	40
3.6.3	Energy saving functions	40
3.6.4	Noise reduction (Silent Mode)	40
3.6.5	Turbo cool/Turbo heat	40
3.6.6	Self-cleaning (I clean)	40
3.6.7	Frost protection (8 °C Heating)	41
3.6.8	Key lock function	41
3.6.9	Advanced operating functions	41
<b>4</b>	<b>Troubleshooting</b>	<b>41</b>
4.1	Faults with indication (Self diagnosis function)	41
4.2	Faults not indicated	41
<b>5</b>	<b>Maintenance</b>	<b>42</b>
5.1	Replacing the batteries	42
5.2	Cleaning the unit and the remote control	42
5.3	Cleaning the air filter	42
5.4	Decommissioning for longer periods	42
5.5	Manual operation	42
<b>6</b>	<b>Environmental protection and disposal</b>	<b>43</b>
<b>7</b>	<b>Data Protection Notice</b>	<b>43</b>

## 1 Explanation of symbols and safety instructions

### 1.1 Explanation of symbols

#### Warnings

In warnings, signal words at the beginning of a warning are used to indicate the type and seriousness of the ensuing risk if measures for minimising danger are not taken.

The following signal words are defined and can be used in this document:



**DANGER** indicates that severe or life-threatening personal injury will occur.



**WARNING** indicates that severe to life-threatening personal injury may occur.



**CAUTION** indicates that minor to medium personal injury may occur.

#### NOTICE

**NOTICE** indicates that material damage may occur.

#### Important information



The info symbol indicates important information where there is no risk to people or property.

Symbol	Meaning
	Warning regarding flammable substances: the refrigerant R32 used in this product is a gas with low combustibility and low toxicity (A2L or A2).
	Wear protective gloves during installation and maintenance work.
	Maintenance by a qualified person should be done while following the instructions of the service manual.
	For operation follow the instructions of the user manual.

Table 29

## 1.2 General safety instructions

### Notices for the target group

These operating instructions are intended for the operator of the air conditioning system. All system-relevant instructions must be observed. Failure to comply with instructions may result in material damage and personal injury, including danger to life.

- ▶ Read and retain the operating instructions of all system components prior to use.
- ▶ Observe the safety instructions and warnings.

### Intended use

The indoor unit is intended for installation inside the building with connection to an outdoor unit and further system components, e.g. controls.

The outdoor unit is intended for installation outside the building with connection to an indoor unit or units and further system components, e.g. controls.

The air conditioning system is intended for commercial/residential use only where temperature deviations from adjusted set points do not lead to damage of living beings or materials. The air conditioning system is not suitable to set and maintain desired absolute humidity levels precisely.

Any other use is considered inappropriate. Any damage that may result from misuse is excluded from liability.

For installation at special locations (underground garage, mechanical rooms, balcony or at any semi-open areas):

- ▶ First refer to the requirements for the installation site in the technical documentation.

### General dangers posed by the refrigerant

- ▶ This appliance is filled with refrigerant. If the refrigerant gas gets into contact with fire, it may generate toxic gas.
- ▶ Have the system inspected and serviced regularly by an approved contractor.
- ▶ If there is a possibility that refrigerant has escaped, thoroughly ventilate the room and notify the approved contractor.

### Conversion and repairs

If modifications to the air conditioning system are not carried out correctly, this can result in personal injury and/or material damage.

- ▶ Have work carried out only by an approved contractor.
- ▶ Do not make any changes to the outdoor unit, indoor unit or other parts of the air conditioning system.
- ▶ Disconnect the air conditioning system from the power supply before carrying out any maintenance work.

### Notices on handling the system

If the air conditioning system is used incorrectly, this could impair your health.

- ▶ Do not stand directly in the airflow for any length of time.
- ▶ Ensure that the room temperature is suitable for all people in the room, including babies, children, elderly, bedridden or disabled people.
- ▶ Never insert objects into the unit, you could injure yourself.

If the unit is handled incorrectly, this can lead to reduced performance and also damage to the unit and personal injury.

- ▶ Do not block the air inlets and outlets of the unit.
- ▶ Shut doors and windows when the unit is in operation.
- ▶ Protect the indoor unit from water ingress.
- ▶ Check the outdoor unit mounting rack periodically for wear and to make sure it is firmly in place.
- ▶ Do not apply any weight to the outdoor unit, e.g. objects or persons.
- ▶ Keep dust, steam and moisture in the installation room of the indoor unit to a minimum.

- ▶ Do not use highly-flammable gases, e.g. from spray cans, in the vicinity of the units.
- ▶ If there appears to be something wrong with the air conditioner (burning smell or faulty cable for example), stop using it immediately and disconnect the power supply.

### Safety of electrical devices for domestic use and similar purposes

The following requirements apply in accordance with EN 60335-1 in order to prevent hazards from occurring when using electrical appliances:

“This appliance can be used by children of 8 years and older, as well as by people with reduced physical, sensory or mental capabilities or lacking in experience and knowledge, if they are supervised and have been given instruction in the safe use of the appliance and understand the resulting dangers. Children shall not play with the appliance. Cleaning and user maintenance must not be performed by children without supervision.”

“If the power cable is damaged, it must be replaced by the manufacturer, its customer service department or a similarly qualified person, so that risks are avoided.”

## 1.3 Notices regarding these instructions

The figures are shown together at the end of these instructions. The text contains references to the figures.

Depending on the model, the products may be different to those shown in these instructions.

## 2 Product Information

### 2.1 Declaration of conformity

The design and operating characteristics of this product comply with the European and national requirements.

 The CE marking declares that the product complies with all the applicable EU legislation, which is stipulated by attaching this marking.

The complete text of the Declaration of Conformity is available on the Internet: [www.bosch-homecomfort.gr](http://www.bosch-homecomfort.gr).

### 2.2 Specifications of remote control

Power infeed	2 AAA batteries
Signal range	8 m
Permissible ambient temperature	-5 °C ... 60 °C

Table 30

### 2.3 Usage with multi-split air conditioner

The indoor unit can be used in a system with multi-split air conditioner. In this case, the following functions are disabled:

- Energy saving functions **ECO** and **GEAR**
- Self-cleaning (I clean)
- Noise reduction (Silent Mode)
- Manual operation
- Refrigerant Leak Detection
- Automatic energy-saving mode when on standby mode (1 W standby)

### 2.4 Information on refrigerant

This device contains **fluorinated greenhouse gases** as refrigerant. The device is hermetically sealed. You will find the information on the refrigerant according to the Regulation (EU) No 517/2014 on fluorinated greenhouse gases in the operating instructions of the device.



Information for the installer: If you refill refrigerant, enter the additional charge size and the total charge size of the refrigerant in the table "information on refrigerant" of the operating instructions.

## 3 Operation

### 3.1 Indoor unit overview

Key to Fig. 1:

- [1] Top panel
- [2] Space for small filter
- [3] Air filter
- [4] Back of the display
- [5] Button for manual operation
- [6] Airflow panel

#### Display of indoor unit

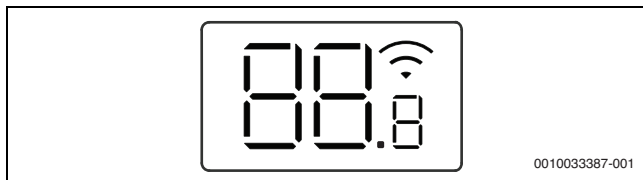

Symbol	Explanation
<b>Number</b>	Temperature display
	WLAN connection <sup>1)</sup> active
	Displayed with some functions, if these are switched on. Indicates that the ON timer is active when the indoor unit is switched off.
<b>OF</b>	Displayed with some functions, if these are switched off.
<b>dF</b>	Automatic defrosting active
<b>BP</b>	Frost protection active: the indoor unit keeps the room temperature at at least 8 °C.
<b>CL</b>	The self-cleaning function is active (I clean)
<b>Ex, Px, Fx</b>	Fault code ("x" stands for any digit).

1) Only available as accessory with IP-Gateway.

Table 31 Symbols in the display

### 3.2 Remote control overview

#### Keys on remote control

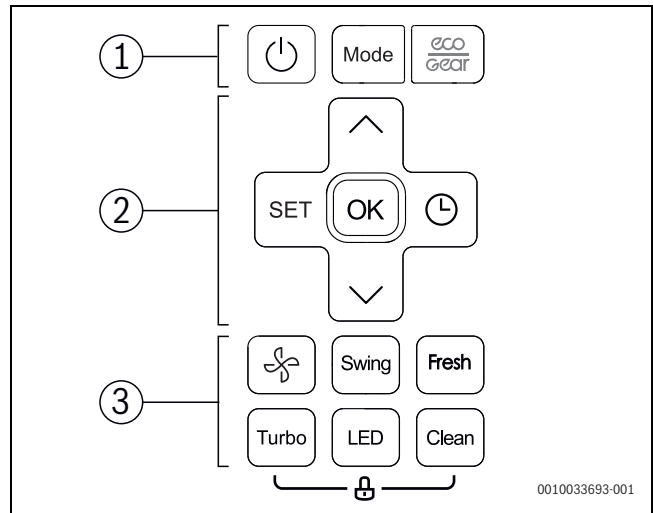

Pos.	Key	Function
1		Switch on/off.
	<b>Mode</b>	Set operating mode
		Eco operation mode
2	<b>SET</b>	Select advanced operating functions
	<b>OK</b>	Confirm choice
		Setting timer
		Increase temperature
		Reduce temperature
3		Fan speed
	<b>Swing</b>	Set swing function
	<b>Fresh</b>	Fresh air function (Ionizer)
	<b>Turbo</b>	Turbo cool/Turbo heat
	<b>LED</b>	Switch off display of indoor unit and alarm buzzer (Mute Mode)
	<b>Clean</b>	Self-cleaning (I clean)

Table 32 Keys on remote control

#### Remote control display

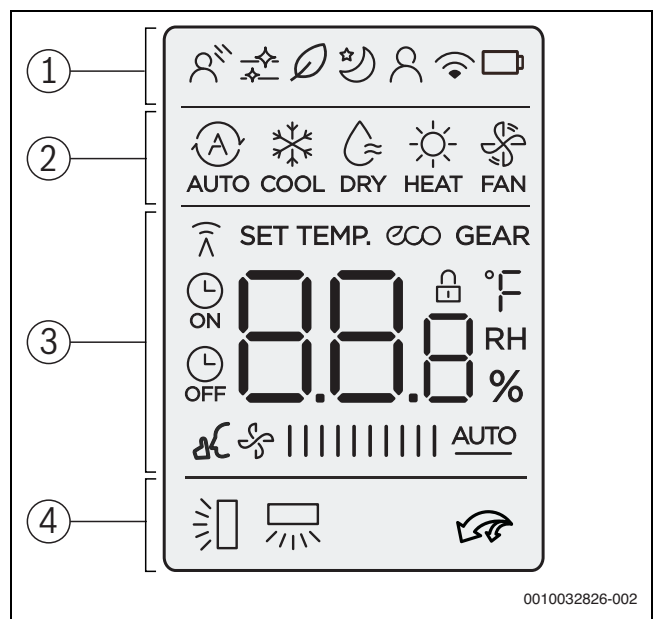

0010032826-002





















Pos.	Symbol	Explanation
1		Operating function: indirect airflow is active (Wind avoid me).
		Infographic: self-cleaning is active (I clean).
		Operating function: fresh air function is active (Ionizer).
		Operating function: sleep mode is active.
		Operating function: follow me function is active (Follow Me); temperature measurement at the remote control.
		Infographic: wireless control function.
		Infographic: battery status
2		Operating mode: automatic mode
		Operating mode: cooling mode
		Operating mode: dehumidification mode
		Operating mode: heating mode
		Operating mode: fan mode
3		Value display: shows the set temperature, fan speed or (when timer is activated) the timer setting as standard.
		Infographic: transmission indicator, lights up when the remote control sends a signal to the indoor unit.
		Infographic: energy saving function active.
	<b>GEAR</b>	Infographic: energy saving function active.
		Infographic: ON/OFF timer active.
		Infographic: noise reduction is active (Silent Mode).
		Value display: shows the current fan speed. There are several output stages (bars) and the <b>AUTO</b> setting for automatic control.
4		Infographic: automatic vertical swing function is active (up/down). Alternatively, display of the current position of the horizontal louver.
		Infographic: automatic horizontal swing function is active (left/right).
		Infographic: Turbo cool/Turbo heat is active.

Table 33 Symbols in the display

### 3.3 Using the remote control

The signal range is 8 m. If objects are in the way or certain fluorescent lamps are used in the same room this can affect transmission of the signal.

- ▶ Point the remote control towards the signal receiver window of the device and press the desired key.  
The device emits a beep when it receives a signal.

#### NOTICE

The remote control may be permanently prevented from working correctly.

- ▶ Do not expose the remote control to direct sunlight.
- ▶ Do not leave the remote control near a heating appliance.
- ▶ Protect the remote control from moisture and impacts.

### 3.4 Setting main operating mode

#### Switching on/off the unit

- ▶ Press the  key to switch the unit on or off:  
The unit starts in the set operating mode.



Settings can also be made when the unit is switched off. The unit saves the settings, and also retains them in the event of a power failure.



After turning off, the unit remains in standby mode. Intelligent on-off technology enables an automatic energy-saving mode when on standby mode (1 W standby).

#### Automatic mode





In automatic mode, the unit automatically switches between heating and cooling mode to maintain the desired temperature.

- ▶ Press **Mode** key repeatedly until  appears on the display.
- ▶ Select the required temperature with the  and  keys.





The fan speed cannot be adjusted in automatic mode.

#### Cooling mode

- ▶ Press **Mode** key repeatedly until  appears on the display.
- ▶ Press the  key until the required air speed is reached.
- ▶ Select the required temperature with the  and  keys.

#### Fan (Only) mode

- ▶ Press **Mode** key repeatedly until  appears on the display.
- ▶ Press the  key until the required fan speed is reached. **AUTO** can be selected to enable automatic control.



The temperature cannot be adjusted or displayed in fan mode.





#### Dehumidification mode

- ▶ Press **Mode** key repeatedly until  appears on the display.



The fan speed cannot be adjusted in dehumidification mode.

#### Heating mode

- ▶ Press **Mode** key repeatedly until  appears on the display.
- ▶ Set the required temperature with the  and  keys.
- ▶ Press the  key until the required fan speed is reached.







If the outside temperature is very low, the heating capacity of the air conditioning system may not be sufficient. We recommend connecting additional heat sources.





### 3.5 Setting timer

ON and OFF timers can be set to between 0 and 24 hours, in 30-minute increments for the first 10 hours, then in 1-hour increments. If 0 hours is set, the timer is cancelled.

#### Setting the on timer

- ▶ Press the  key until the  symbol appears.
- ▶ Press the  or  key to set the desired time. The setting is applied shortly afterwards.

#### Setting the off timer

- ▶ Press the  key until the  symbol appears.
- ▶ Press the  or  key to set the desired time. The setting is applied shortly afterwards.

#### Cancelling timer

- ▶ Press the  key to select the corresponding timer.
- ▶ Set 0.0 hours. The timer is cancelled after a short time.

#### Combining timers

The two timers can be set at the same time. Either timer can be programmed to activate prior to the other

- ▶ Set the on timer and off timer. The settings will be automatically combined.

Current time	13:00 o'clock
Setting of ON timer	4.0 h
Setting of OFF timer	8.5 h
Switch-on time	17:00 o'clock
Switch-off time	21:30 o'clock

Table 34 Example

 You can not program the on timer and off timer to operate the unit at different temperatures or with other settings.

### 3.6 Other functions

#### 3.6.1 Setting the swing function

##### NOTICE

If the louver remains at the lowest position during cooling mode for an extended period, condensate may form. Adjusting the louver by hand may cause faults.

- ▶ Only use the remote control to adjust the louver.

#### Automatic vertical swing mode (up/down)

- ▶ Press the **Swing** key until the symbol  appears.
- ▶ To cancel the automatic vertical Swing mode: press the **Swing** key again.

#### Swivelling the louver manually (up/down)

- ▶ Press the **Swing** key until the required position is set. The setting changes in the following sequence:

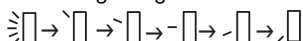

#### Automatic horizontal swing mode (left/right)

- ▶ Press the **Swing** key for longer than 2 seconds to activate the automatic horizontal Swing mode. The remote control displays the symbol .
- ▶ To cancel the automatic horizontal Swing mode: press the **Swing** key again.

#### Cleaning position

To make cleaning easier, the louver can be brought into a special position (depending on model).

- ▶ Press the **Mode** and **Swing** keys simultaneously for one second when the unit is switched off.
- ▶ To exit the cleaning position: press and hold both keys again.

#### 3.6.2 Changing over display and alarm buzzer (Mute Mode)

- ▶ To switch on or off the display at the indoor unit and the alarm buzzer: press **LED** key.
- ▶ To display the current room temperature, press the **LED** key and hold for 5 seconds.
- ▶ To display the set temperature: press and hold the **LED** key for another 5 seconds.

#### 3.6.3 Energy saving functions

 Energy saving functions can only be selected in cooling mode.

The following energy saving functions can be selected at the device:

- **ECO**: operation with fan speed **AUTO** and set temperature of at least 24 °C
- **GEAR** (75%): reduce power consumption by 25%
- **GEAR** (50%): reduce power consumption by 50%
- None of the above symbols: normal operation
- ▶ To activate an energy saving function, press  key until the required function is displayed.

 The **ECO** function automatically sets a temperature of 24 °C if the previously set temperature is lower. The function switches off as soon as the temperature is lowered to less than 24 °C.

#### 3.6.4 Noise reduction (Silent Mode)

This function reduces the noises emitted by the indoor and outdoor unit when it is in operation. This is particularly advantageous at night, if you need to show consideration for your neighbours.

- ▶ During operation, press the  key for 2 seconds.

Exiting the function:

- ▶ Press the  key again for 2 seconds.

-or-

- ▶ Press the  key, **Mode** key, **Turbo** key or **Clean** key.

 When the outdoor unit is in quiet mode, it may not be possible to achieve the required cooling/heating capacity because the compressor operates at a low frequency.

#### 3.6.5 Turbo cool/Turbo heat

When Turbo cool/Turbo heat is active, the indoor unit operates at maximum power to heat or cool the room quickly.

- ▶ Turbo cool: switch on Cooling mode and press the **Turbo** key.
- ▶ Turbo heat: switch on heating mode and press the **Turbo** key.

Exiting the function:

- ▶ Press the **Turbo** key again.

#### 3.6.6 Self-cleaning (I clean)

The device has a self-cleaning function for the evaporator. The self-cleaning freezes dust, mould and grease. Everything is then quickly defrosted and dried with hot air.



- ▶ To activate the self-cleaning: press the **Clean** key.  
**CL** appears on the display of the indoor unit when self-cleaning is in progress. Self-cleaning ends automatically after 20 to 45 minutes.

**3.6.7 Frost protection (8 °C Heating)**

The frost protection can be activated to keep the room temperature at a minimum of 8 °C.

- ▶ In heating mode, press the **✓** key 2x within 1 second.  
 The unit remains off until the temperature falls below 8 °C.

Exiting the function:





- ▶ Press the **⏻** key, **Mode** key, **Turbo** key or **Clean** key.

**3.6.8 Key lock function**

The keys of the remote control can be locked with the keylock.

- ▶ To switch the keylock on/off: press the **Clean** and **Turbo** keys simultaneously for 5 seconds.  
 The symbol  appears in the display when the keylock is active.

**3.6.9 Advanced operating functions**

- ▶ Press the **Set** key.
- ▶ Press the **Set** key or **^**, **✓** keys to select the function.
  -  = Indirect airflow function
  -  = Fresh air function
  -  = Sleep mode function
  -  = Follow me function
  -  = Wireless control function
- ▶ Confirm selection with the **OK** key.

Exiting the function:

- ▶ Repeat the above steps.

**Indirect airflow function (Wind avoid me)** 

This function prevents a direct airflow onto the body.



The function is only available in cooling mode, dehumidification mode and fan mode.

**Fresh air function (Ionizer)** 

Ions are released into the room to counteract airborne contaminants such as mould, viruses and allergens.

**Sleep mode** 

The purpose of this function is to save energy during idle times. After an hour, the device heats or cools less intensely. To do this, the set temperature is changed by 1 °C. After two hours, the set temperature changes by a further 1 °C. Then it remains at the new temperature.



The function is not available in dehumidification mode and Fan Mode.

**Follow me function (Follow Me)** 

The function activates the remote control at the current location in order to measure the temperature at 3-- minute - intervals. The indoor unit is now controlled with reference to these measurements.



The Follow Me function is only available in cooling mode, heating mode and automatic mode.

**Wireless control function** 

The purpose of this function is to establish a connection via WLAN. If the unit is not displaying the function, the **LED** key must be pressed quickly seven times in succession instead.



To connect to WLAN an IP-Gateway (accessory) must be installed.

**4 Troubleshooting**

**4.1 Faults with indication (Self diagnosis function)**

If a fault occurs during operation, the LEDs flash for an extended period or an error code is displayed (e.g. EH 02).

If a fault is present for more than 10 minutes:

- ▶ Briefly disconnect the power supply and switch the indoor unit back on.

If a fault persists:

- ▶ Call customer service and provide the fault code and details of the appliance.

**4.2 Faults not indicated**

If faults occur during operation that cannot be eliminated:

- ▶ Call customer service about the fault, providing details of the device.

Fault	Possible cause
The output of the indoor unit is too low.	Temperature is set too high or too low.
	Air filter is soiled and must be cleaned.
	Unfavourable ambient conditions for the indoor unit, e.g. the ventilation openings of the devices are obstructed, doors/windows in the room are open or the room contains powerful heat sources.
	Low-noise operation is activated and prevents the full output from being used.
Indoor unit does not switch on.	The indoor unit has a safety mechanism to prevent overloading. It may take 3 minutes , until the indoor unit can be restarted.
	The batteries of the remote control are empty.
	The timer is switched on.
Operating mode changes from Cooling or Heating to Fan Mode.	The indoor unit changes operating mode to prevent the formation of frost.
	The set temperature is reached provisionally.

Fault	Possible cause
A white mist is coming from the indoor unit.	In humid regions, white mist may appear if there is a significant temperature difference between the indoor air and air-conditioned air.
White mist is emerging from the indoor unit and outdoor unit.	If heating mode is activated directly after automatic defrosting, this can generate white mist due to the higher level of humidity.
There is noise coming from the indoor unit and outdoor unit.	A swooshing noise may be heard inside the indoor unit if the position of the airflow grille is set back. A quiet hissing noise is normal during operation. This is caused by the flow of refrigerant. Creaks and squeaks may be heard, as the metal and plastic parts of the device expand or contract during heating/cooling. The outdoor unit also emits a range of other noises during operation which is normal.
Dust is being discharged from the indoor unit or outdoor unit.	Dust may accumulate in the devices if they are shut down for an extended period and not covered.
Unpleasant odour during operation.	Unpleasant odours in the air may enter the devices and spread. There may be mould on the air filter and it must therefore be cleaned.
The fan of the outdoor unit is not running continuously.	Variable fan control is used to ensure optimum operation.
Operation is irregular or unpredictable or the indoor unit is not responding.	The indoor unit may be affected by interference from mobile radio masts or external signal amplifiers. ▶ Briefly disconnect the indoor unit from the power supply then restart it.
Air flap or louvers do not run correctly.	Air flap or louvers have been adjusted manually or have not been correctly installed. ▶ Switch off the indoor unit and check whether the components are engaged correctly. ▶ Power on the IDU.

Table 35

## 5 Maintenance



### CAUTION

#### Danger due to electric shock or moving parts

- ▶ Disconnect the power supply before carrying out any maintenance work.
- ▶ Have any maintenance steps that are not listed here carried out by an approved installer.

### 5.1 Replacing the batteries

You require 2 size AAA batteries. Using rechargeable batteries is not recommended.

- ▶ Remove the battery cover (→ Fig. 2).
- ▶ Insert new batteries, ensuring correct polarity.
- ▶ Reinstall the cover.

### 5.2 Cleaning the unit and the remote control

#### NOTICE

#### Damage to unit due to incorrect cleaning!

- ▶ Do not directly splash or pour water onto them.
- ▶ Do not use hot water, thinner, abrasive powders or strong solvents.
- ▶ Clean indoor unit and remote control by wiping them with a soft cloth.
- ▶ Only have the outdoor unit cleaned by an approved contractor.

### 5.3 Cleaning the air filter

#### NOTICE

The air filter may deform in direct sunlight.

- ▶ Do not expose the air filter to direct sunlight.

Clean the air filter every 2 weeks, and also before and after decommissioning for longer periods.

- ▶ Switch off the indoor unit.

- ▶ Fold the top cover of the indoor unit up.
- ▶ Push the air filter up and pull it out (→ Fig. 3).
- ▶ Take out the small air filters, if installed (→ Fig. 1, [2]).
- ▶ Clean the small air filters with a handheld vacuum cleaner.
- ▶ Wash the large air filter with warm water and a mild cleaning agent and dry in the shade.
- ▶ Reattach the small air filter and the large air filter.

### 5.4 Decommissioning for longer periods

Before decommissioning for longer periods:

- ▶ Clean the air filter.
- ▶ Activate the self-cleaning of the indoor unit using the **Clean** button.
- ▶ After self-cleaning, switch on the fan mode until the indoor unit is dry.
- ▶ Turn off indoor unit and disconnect power supply.
- ▶ Take batteries out of the remote control.
- ▶ Protect the devices from dust.

### 5.5 Manual operation

#### NOTICE

#### Damage to units due to incorrect operation

Use of manual operation on a continuous basis is not envisaged.

- ▶ This must only be used for testing purposes or in emergencies.
- ▶ Only use for a short time.

- ▶ Switch off the indoor unit.
- ▶ Fold the top cover of the indoor unit up.
- ▶ Press the key for the manual cooling mode by inserting a thin object:
  - Press once: unit is forced into automatic mode.
  - Press twice: unit is forced into cooling mode.
  - Press three times: indoor unit is switched off.
- ▶ Use remote control to restore normal mode.

## 6 Environmental protection and disposal

Environmental protection is a fundamental corporate strategy of the Bosch Group.

The quality of our products, their economy and environmental safety are all of equal importance to us and all environmental protection legislation and regulations are strictly observed.

We use the best possible technology and materials for protecting the environment taking account of economic considerations.

### Packaging

Where packaging is concerned, we participate in country-specific recycling processes that ensure optimum recycling.

All of our packaging materials are environmentally compatible and can be recycled.

### Used appliances

Used appliances contain valuable materials that can be recycled.

The various assemblies can be easily dismantled. Synthetic materials are marked accordingly. Assemblies can therefore be sorted by composition and passed on for recycling or disposal.

### Old electrical and electronic appliances



This symbol means that the product must not be disposed of with other waste, and instead must be taken to the waste collection points for treatment, collection, recycling and disposal.

The symbol is valid in countries where waste electrical and electronic equipment regulations apply, e.g. "(UK) Waste Electrical and Electronic Equipment Regulations 2013 (as amended)". These regulations define the framework for the return and recycling of old electronic appliances that apply in each country.

As electronic devices may contain hazardous substances, it needs to be recycled responsibly in order to minimize any potential harm to the environment and human health. Furthermore, recycling of electronic scrap helps preserve natural resources.

For additional information on the environmentally compatible disposal of old electrical and electronic appliances, please contact the relevant local authorities, your household waste disposal service or the retailer where you purchased the product.

You can find more information here:

[www.bosch-homecomfortgroup.com/en/company/legal-topics/weee/](http://www.bosch-homecomfortgroup.com/en/company/legal-topics/weee/)

### Batteries

Batteries must not be disposed together with your household waste.

Used batteries must be disposed of in local collection systems.

### Refrigerant R32



The appliance contains fluorinated gas R32 (global warming potential 675<sup>1)</sup>) mild combustibility and low toxicity (A2L or A2).

Contained quantity is indicated on the equipment outdoor unit name label.

Refrigerant is hazardous to the environment and must be collected and disposed of separately.

## 7 Data Protection Notice



We, **Bosch Thermotechnology Ltd., Cotswold Way, Warndon, Worcester WR4 9SW, United Kingdom**

process product and installation information, technical and connection data, communication data, product registration and client history data to provide product functionality (art. 6 (1) sentence 1 (b) GDPR

/ UK GDPR), to fulfil our duty of product surveillance and for product safety and security reasons (art. 6 (1) sentence 1 (f) GDPR / UK GDPR), to safeguard our rights in connection with warranty and product registration questions (art. 6 (1) sentence 1 (f) GDPR / UK GDPR) and to analyze the distribution of our products and to provide individualized information and offers related to the product (art. 6 (1) sentence 1 (f) GDPR / UK GDPR). To provide services such as sales and marketing services, contract management, payment handling, programming, data hosting and hotline services we can commission and transfer data to external service providers and/or Bosch affiliated enterprises. In some cases, but only if appropriate data protection is ensured, personal data might be transferred to recipients located outside of the European Economic Area and the United Kingdom. Further information are provided on request. You can contact our Data Protection Officer under: Data Protection Officer, Information Security and Privacy (C/ISP), Robert Bosch GmbH, Postfach 30 02 20, 70442 Stuttgart, GERMANY.

You have the right to object, on grounds relating to your particular situation or where personal data are processed for direct marketing purposes, at any time to processing of your personal data which is based on art. 6 (1) sentence 1 (f) GDPR / UK GDPR. To exercise your rights, please contact us via [privacy.ttgb@bosch.com](mailto:privacy.ttgb@bosch.com) To find further information, please follow the QR-Code.

1) Based on ANNEX I of REGULATION (EU) No 517/2014 of the European Parliament and of the Council of 16 April 2014.

## Sadržaj

<b>1</b>	<b>Objašnjenje simbola i upute za siguran rad</b>	<b>44</b>
1.1	Objašnjenje simbola	44
1.2	Opće sigurnosne upute	45
1.3	Napomene o ovim uputama	45
<b>2</b>	<b>Podaci o proizvodu</b>	<b>45</b>
2.1	Izjava o usklađenosti	45
2.2	Tehnički podaci daljinskog upravljača	45
2.3	Uporaba s multi split klima uređajem	45
2.4	Podaci o rashladnom sredstvu	45
<b>3</b>	<b>Rukovanje</b>	<b>46</b>
3.1	Pregled unutarnje jedinice	46
3.2	Pregled daljinskog upravljača	46
3.3	Korištenje daljinskog upravljača	47
3.4	Podešavanje glavnog načina rada	47
3.5	Postavljanje brojača vremena	47
3.6	Ostale funkcije	48
3.6.1	Podešavanje funkcije zakretanja	48
3.6.2	Prebacivanje prikaza i zujalice alarma (Mute Mode)	48
3.6.3	Funkcije štednje energije	48
3.6.4	Smanjenje buke (Silent Mode)	48
3.6.5	Brzo hlađenje / brzo grijanje	48
3.6.6	Samostalno čišćenje (I clean)	48
3.6.7	Zaštita od smrzavanja (8 °C Heating)	48
3.6.8	Blokada tipki	48
3.6.9	Napredne radne funkcije	48
<b>4</b>	<b>Uklanjanje problema</b>	<b>49</b>
4.1	Smetnje s prikazom (Self diagnosis function)	49
4.2	Smetnje bez prikaza	49
<b>5</b>	<b>Održavanje</b>	<b>50</b>
5.1	Zamjena baterija	50
5.2	Čišćenje uređaja i daljinskog upravljača	50
5.3	Čišćenje zračnog filtra	50
5.4	Dulje stavljanje izvan pogona	50
5.5	Ručni pogon	50
<b>6</b>	<b>Zaštita okoliša i zbrinjavanje u otpad</b>	<b>51</b>
<b>7</b>	<b>Napomena o zaštiti podataka</b>	<b>51</b>

## 1 Objašnjenje simbola i upute za siguran rad

### 1.1 Objašnjenje simbola

#### Upute upozorenja

U uputama za objašnjenje signalne riječi označavaju vrstu i težinu posljedica u slučaju nepridržavanja mjera za uklanjanje opasnosti.

Sljedeće signalne riječi su definirane i mogu biti upotrijebljene u ovom dokumentu:



**OPASNOST**

**OPASNOST** znači da će se pojaviti teške do po život opasne ozljede.



**UPOZORENJE**

**UPOZORENJE** znači da se mogu pojaviti teške do po život opasne tjelesne ozljede.



**OPREZ**

**OPREZ** znači da može doći do lakše ili umjerene tjelesne ozljede.





**NAPOMENA**

**NAPOMENA** znači da može doći do materijalne štete.

#### Važne informacije



Ovim simbolom označene su važne informacije koje ne predstavljaju opasnost za ljude ili stvari.

Simbol	Značenje
	Upozorenje zbog zapaljivih tvari: rashladno sredstvo R32, u ovom proizvodu, je plin niske zapaljivosti i niske toksičnosti (A2L ili A2).
	Tijekom instalacije i održavanja proizvoda potrebno je nositi zaštitne rukavice.
	Održavanje treba obavljati kvalificirana osoba koja se pridržava napomena iz uputa za održavanje.
	Tijekom rada slijedite napomene iz uputa za uporabu.

tab. 36

## 1.2 Opće sigurnosne upute

### Napomene za ciljano grupu

Ove upute za rukovanje namijenjene su korisnicima klima-uređaja. Napomene u svim uputama relevantnima za sustav moraju se poštovati. Nepoštivanje može dovesti do materijalnih šteta i osobnih ozljeda ili opasnosti po život.

- ▶ Prije korištenja pročitajte i sačuvajte upute za rukovanje svih sastavnih dijelova sustava.
- ▶ Pridržavajte se uputa za siguran rad i upozorenja.

### Namjenska uporaba

Unutarnja jedinica namijenjena je za ugradnju unutar zgrade s priključkom na vanjsku jedinicu i dodatne dijelove sustava, npr. regulator.

Vanjska jedinica namijenjena je za ugradnju izvan zgrade s priključkom na jednu ili više unutarnjih jedinica i dodatne dijelove sustava, npr. regulatori.

Klimatizacijski uređaj namijenjen je samo za komercijalnu/privatnu upotrebu, pri čemu odstupanja temperature od zadanih vrijednosti neće naštetiti živim bićima ili materijalima. Ovaj klimatizacijski uređaj nije prikladan za precizno namještanje i održavanje željene apsolutne vlažnosti.

Svaka druga primjena nije propisna. Nepravilna uporaba i pritom nastala šteta ne podliježu jamstvu.

Za instalaciju na posebnim mjestima (podzemna garaža, tehničke prostorije, balkon ili drugi poluotvoreni prostori):

- ▶ Prije svega se držite zahtjeva za mjesto instalacije u tehničkoj dokumentaciji.

### Opće opasnosti rashladnog sredstva

- ▶ Ovaj je uređaj napunjen rashladnim sredstvom. Plin rashladnog sredstva može stvoriti otrovne plinove u dodiru s vatrom.
- ▶ redovito pozovite ovlaštenog stručnjaka da provjeri i održi sustav.
- ▶ Sumnjate li da istječe rashladno sredstvo, dobro prozračite prostoriju i obavijestite ovlašteni stručni servis.

### Promjene i popravci

Nestručne promjene na klima-uređaju mogu uzrokovati ozljede i/ili materijalne štete.

- ▶ Radove smije izvoditi samo ovlašteni stručni servis.
- ▶ Ne vršite promjene na vanjskoj i unutarnjoj jedinici ili na drugim dijelovima klima-uređaja.
- ▶ Prije bilo kakvih radova održavanja odvojite klima-uređaj od opskrbe strujom.

### Napomene o rukovanju sustavom

Pogrešna uporaba klima-uređaja može utjecati na vaše zdravlje.

- ▶ Ne izlažite tijelo dulje vrijeme izravnoj zračnoj struji.
- ▶ Nalaze li se u prostoriji dojenčad, djeca, starije osobe, osobe vezane za krevet ili invalidi, osigurajte da je temperatura u prostoriji primjerena za njih.
- ▶ Nikada ne umećite predmete u uređaj – možete se ozlijediti.

Pogrešno rukovanje uređajem može dovesti do smanjenja snage, oštećenja uređaja i ozljeda.

- ▶ Ne blokirajte ulaze i izlaze zraka na uređajima.
- ▶ Vrata i prozori trebaju biti zatvoreni tijekom rada.
- ▶ Zaštitite unutarnju jedinicu od ulaska vode.
- ▶ Redovito provjeravajte istrošenost i čvrst dosjed montažnog postolja vanjske jedinice.
- ▶ Ne opterećujte vanjsku jedinicu, npr. predmetima ili osobama.
- ▶ Prašinu, pare i vlagu u prostoru gdje je postavljena unutarnja jedinica držite na najmanjoj mogućoj mjeri.
- ▶ Ne upotrebljavajte lako zapaljive plinove u blizini uređaja, npr. iz limenki za raspršivanje.

- ▶ Ako vam se čini da nešto nije u redu s klima-uređajem (npr. miris izgaranja, neispravan kabel), odmah obustavite rad uređaja i odvojite ga od opskrbe strujom.

### Sigurnost električnih uređaja za uporabu u kući i slične svrhe

Za izbjegavanje opasnosti od električnih uređaja vrijede sljedeće norme prema EN 60335-1:

„Ovaj uređaj mogu koristiti djeca od 8 godina i osobe sa ograničenim fizičkim, osjetilnim ili mentalnim sposobnostima ili nedostatkom iskustva i znanja samo ako ih se nadzire ili ako su temeljito upućeni u sigurno korištenje uređaja te stoga razumiju moguće opasnosti koje mogu nastati. Djeca se ne smiju igrati uređajem. Čišćenje i održavanje od strane korisnika ne smiju izvoditi djeca bez nadzora.“

„Ako je vod mrežnog priključka oštećen, nadomjestiti ga moraju proizvođač, služba za korisnike ili neka druga kvalificirana osoba, kako bi se izbjegle opasnosti.“

## 1.3 Napomene o ovim uputama

Sve se slike nalaze na kraju ovih uputa. Tekst sadrži upućivanja na slike.

Određeni modeli proizvoda mogu se razlikovati od prikaza u ovim uputama.

## 2 Podaci o proizvodu

### 2.1 Izjava o usklađenosti

Po konstrukciji i ponašanju u radu ovaj proizvod odgovara europskim i nacionalnim standardima.

 "CE" oznaka sukladnosti potvrđuje usklađenost proizvoda sa svim primjenjivim pravnim propisima EU, koji predviđaju stavljanje te oznake.

Cjeloviti tekst EU-izjave o sukladnosti dostupan je na internetu: [www.bosch-homecomfort.hr](http://www.bosch-homecomfort.hr).

### 2.2 Tehnički podaci daljinskog upravljača

Napajanje naponom	2 baterije AAA
Domet signala	8 m
Dopuštena okolna temperatura	-5 °C ... 60 °C

tab. 37

### 2.3 Uporaba s multi split klima uređajem

Unutarnja jedinica može se rabiti u sustavu s multi split klima uređajem. U tom su slučaju sljedeće funkcije deaktivirane:

- Funkcije štednje energije **ECO** i **GEAR**
- Samostalno čišćenje (I clean)
- Smanjenje buke (Silent Mode)
- Ručni pogon
- Otkrivanje propuštanja rashladnog sredstva
- Automatski pogon štednje energije u pogonu pripravnosti (1 W standby)

### 2.4 Podaci o rashladnom sredstvu

Ovaj uređaj **sadrži fluorirane stakleničke plinove** kao rashladno sredstvo. Uređaj je hermetički zatvoren. Podatke o rashladnom sredstvu prema odredbi EU br. 517/2014 o fluoriranim stakleničkim plinovima možete pronaći u uputama za rukovanje uređaja.



Napomene za instalatera: ako dopunjavate rashladno sredstvo, unesite dodatnu količinu punjenja te ukupnu količinu rashladnog sredstva u tablici „Podaci o rashladnom sredstvu“ u uputama za rukovanje.

### 3 Rukovanje

#### 3.1 Pregled unutarnje jedinice

Legenda uz sl. 1:

- [1] Gornji poklopac
- [2] Mjesto za mali filter
- [3] Zračni filter
- [4] Poledina zaslona
- [5] Tipka za ručni pogon
- [6] Lim za vođenje zraka

#### Zaslon unutarnje jedinice

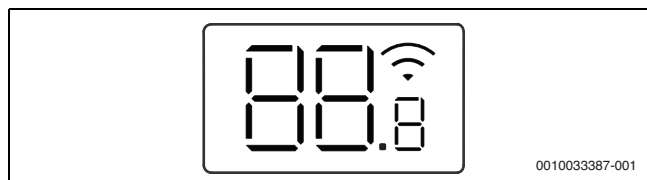

Simbol	Tumačenje
<b>Broj</b>	Indikator temperature
	Veza WLAN <sup>1)</sup> aktivan
	Pokazuje se kada se uključuju određene funkcije. Kada je isključena unutarnja jedinica, pokazuje da je aktivan brojač vremena za uključivanje.
<b>OF</b>	Pokazuje se kada se isključuju određene funkcije.
<b>dF</b>	Automatsko odmrzavanje aktivno
<b>FP</b>	Zaštita od smrzavanja aktivna: unutarnja jedinica održava sobnu temperaturu na najmanje 8 °C.
<b>CL</b>	Funkcija samostalnog čišćenja je aktivna (I clean)
<b>Ex, Px, Fx</b>	Kôd smetnje („x“ predstavlja bilo koju brojku).

1) Dostupno samo s IP gatewayjem kao priborom.

tab. 38 Simboli na zaslonu

#### 3.2 Pregled daljinskog upravljača

##### Tipke daljinskog upravljača

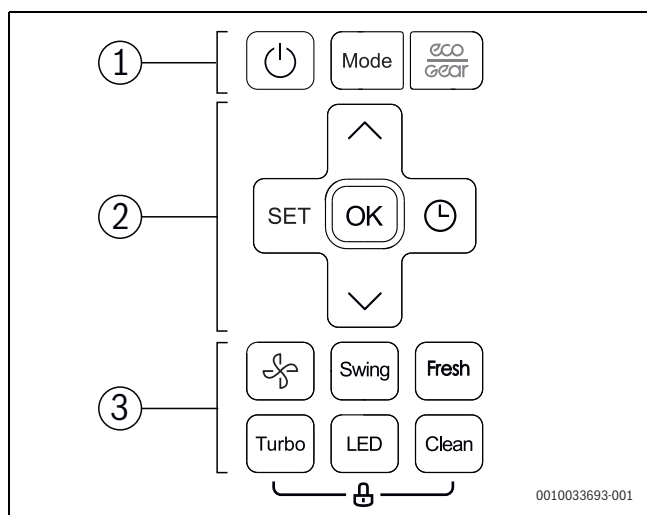

Poz.	Ponovno pritisnite tipku	Funkcija
1		Uključite/isključite uređaj.
	<b>Mode</b>	Podesite vrstu pogona.
		Štedni pogon
2	<b>SET</b>	Odaberite napredne radne funkcije.
	<b>OK</b>	Potvrdite odabir.
		Postavite brojač vremena.
		Povisite temperaturu.
		Smanjite temperaturu.
3		Razina ventilatora
	<b>Swing</b>	Podesite funkciju zakretanja.
	<b>Fresh</b>	Funkcija svježeg zraka (Ionizer)
	<b>Turbo</b>	Brzo hlađenje / brzo grijanje
	<b>LED</b>	Isključite zaslon unutarnje jedinice i zujalicu alarma (Mute Mode).
	<b>Clean</b>	Samostalno čišćenje (I clean)

tab. 39 Tipke daljinskog upravljača

##### Prikaz daljinskog upravljača

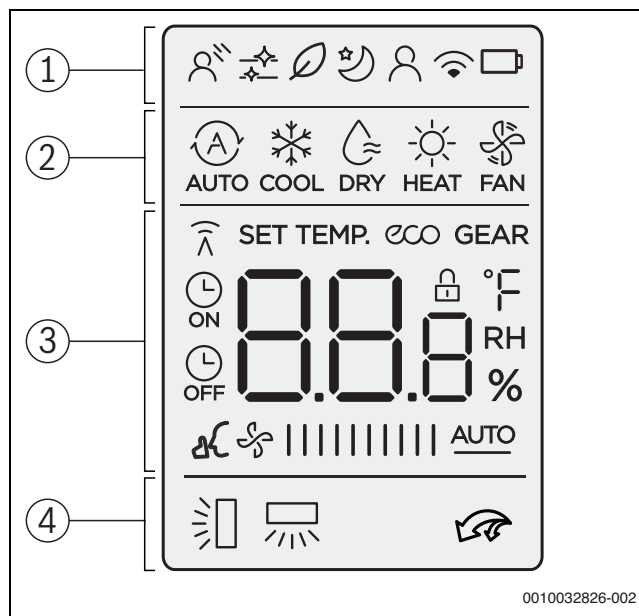

Poz.	Simbol	Objašnjenje
1		Funkcija pogona: aktivno je neizravno strujanje zraka (Wind avoid me).
		Infografika: aktivno je samostalno čišćenje (I clean).
		Radna funkcija: aktivna je funkcija svježeg zraka (Ionizer).
		Radna funkcija: aktivan je način spuštanja.
		Radna funkcija: aktivna je funkcija "slijedi me" (Follow Me); mjerenje temperature daljinskim upravljačem.
		Infografika: funkcija bežičnog upravljanja
		Infografika: stanje baterije
	2	
		Način rada: pogon hlađenja
		Način rada: režim odvlaživanja
		Način rada: pogon grijanja
		Način rada: ventilatorski režim

Poz.	Simbol	Objašnjenje
3		Prikaz vrijednosti: standardno prikazuje podešenu temperaturu, brzinu ventilatora ili (kad je aktiviran brojač vremena) postavku brojača vremena.
		Infografika: prikaz prijenosa; zasvijetli kada daljinski upravljač pošalje signal unutarnjoj jedinici.
		Infografika: aktivna je funkcija štednje energije.
		Infografika: aktivna je funkcija štednje energije.
		Infografika: aktivan je brojač vremena za uključivanje/isključivanje.
		Infografika: aktivno je smanjenje buke (Silent Mode).
		Prikaz vrijednosti: prikazuje trenutnu razinu ventilatora. Postoji više razina snage (stupci) i postavka <b>AUTO</b> za automatsku regulaciju.
4		Infografika: aktivna je funkcija automatskog okomitog zakretanja (gore/dolje). Alternativni prikaz trenutne pozicije vodoravne lamele za zračnu struju.
		Infografika: aktivna je funkcija automatskog vodoravnog zakretanja (lijevo/desno).
		Infografika: aktivno je brzo hlađenje / brzo grijanje.

tab. 40 Simboli na zaslonu

### 3.3 Korištenje daljinskog upravljača

Domet signala iznosi 8 m. Prepreke na putu ili upotreba određenih fluorescentnih svjetiljki u istoj prostoriji mogu utjecati na prijenos signala.

- ▶ Usmjerite daljinski upravljač prema prozoru za prijam signala na uređaju i pritisnite željenu tipku. Uređaj će ispustiti zvučni signal kada primi signal.

#### NAPOMENA

- Ispravan rad daljinskog upravljača može biti trajno narušen.
- ▶ Ne izlažite daljinski upravljač izravnom sunčevom svjetlu.
  - ▶ Ne ostavljajte daljinski upravljač u blizini grijača.
  - ▶ Zaštitite daljinski upravljač od vlage i udaraca.

### 3.4 Podešavanje glavnog načina rada

#### Uključivanje/isključivanje uređaja

- ▶ Pritisnite tipku da biste uključili ili isključili uređaj. Uređaj se pokreće u podešenom načinu rada.

Uređaj možete podešavati i dok je isključen. Uređaj sprema postavke, čak i ako nestane struje.



Nakon isključivanja uređaj ostaje u pogonu pripravnosti. Tehnologija pametnog uključivanja i isključivanja omogućuje automatski način štednje energije u pogonu pripravnosti (1 W standby).

#### Automatski režim

Uređaj u automatskom režimu automatski prebacuje između pogona grijanja i pogona hlađenja da bi održao željenu temperaturu.

- ▶ Pritisnite tipku **Mode** dok se na zaslonu ne pojavi .
- ▶ Podesite željenu temperaturu tipkama i .



U automatskom režimu ne možete podesiti razinu ventilatora.

#### Pogon hlađenja

- ▶ Pritisnite tipku **Mode** dok se na zaslonu ne pojavi .
- ▶ Pritisnite tipku dok ne dostignete željenu brzinu ventilatora.
- ▶ Podesite željenu temperaturu tipkama i .

#### Ventilatorski režim

- ▶ Pritisnite tipku **Mode** dok se na zaslonu ne pojavi .
- ▶ Pritisnite tipku dok ne dostignete željenu razinu ventilatora. Za automatsku regulaciju možete odabrati **AUTO**.



U ventilatorskom režimu ne može se podešavati ili prikazati temperatura.

#### Režim odvlaživanja

- ▶ Pritisnite tipku **Mode** dok se na zaslonu ne pojavi .



U režimu odvlaživanja ne možete podesiti razinu ventilatora.

#### Pogon grijanja

- ▶ Pritisnite tipku **Mode** dok se na zaslonu ne pojavi .
- ▶ Podesite željenu temperaturu tipkama i .
- ▶ Pritisnite tipku dok ne dostignete željenu brzinu ventilatora.



Pri vrlo niskim vanjskim temperaturama možda neće biti dovoljna snaga grijanja klima-uređaja. Preporučujemo da uključite dodatni izvor topline.

### 3.5 Postavljanje brojača vremena

Brojač vremena za uključivanje i isključivanje možete podesiti od 0 do 24 sata: za prvih 10 sati u koracima od 30 minuta, a zatim u koracima od 1 sata. Namjestite li 0 sati, brojač vremena se prekida.

#### Podešavanje brojača vremena za uključivanje

- ▶ Pritisnite tipku dok se ne pojavi simbol .
- ▶ Pritisnite tipku ili da biste podesili željeno vrijeme. Nakon kraćeg vremena postavka se preuzima.

#### Podešavanje brojača vremena za isključivanje

- ▶ Pritisnite tipku dok se ne pojavi simbol .
- ▶ Pritisnite tipku ili da biste podesili željeno vrijeme. Nakon kraćeg vremena postavka se preuzima.

#### Prekid brojača vremena

- ▶ Tipkom odaberite željeni brojač vremena.
- ▶ Podesite 0.0 sati. Nakon kraćeg vremena prekida se brojač vremena.

#### Kombiniranje brojača vremena

Možete istovremeno podesiti oba brojača vremena. Svaki brojač vremena možete programirati tako da se aktivira prije drugoga.

- ▶ Podesite brojač vremena za uključivanje i isključivanje. Postavke se automatski kombiniraju.

Aktualno vrijeme	13:00 h
Postavka brojača vremena za uključivanje	4,0 h
Postavka brojača vremena za isključivanje	8,5 h
Vrijeme uključivanja	17:00 h
Vrijeme isključivanja	21:30 h

tab. 41 Primjer



Brojač vremena za uključivanje i isključivanje ne možete programirati za rad uređaja s različitim temperaturama ili drugim postavkama.

### 3.6 Ostale funkcije

#### 3.6.1 Podešavanje funkcije zakretanja

##### NAPOMENA

Ako lamela za zračnu struju ostane u najnižem položaju u pogonu hlađenja tijekom duljeg vremena, može curiti kondenzat. Ručno pomicanje lamele za zračnu struju može uzrokovati smetnje.

- ▶ Pomičite lamelu za zračnu struju samo daljinskim upravljačem.

#### Automatsko okomito zakretanje (gore/dolje)

- ▶ Pritisnite tipku **Swing** dok se ne pojavi simbol .
- ▶ Da biste prekinuli automatsko okomito zakretanje: ponovo pritisnite tipku **Swing**.

#### Ručno zakretanje lamele zračne struje (gore/dolje)

- ▶ Pritisnite tipku **Swing** dok nije podešena željena pozicija. Podešavanje se mijenja sljedećim redoslijedom:

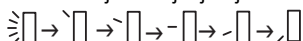

#### Automatsko vodoravno zakretanje (lijevo/desno)

- ▶ Držite tipku **Swing** dulje od 2 sekunde da biste aktivirali automatsko vodoravno zakretanje. Daljinski upravljač pokazuje simbol .
- ▶ Da biste prekinuli automatsko vodoravno zakretanje: ponovo pritisnite tipku **Swing**.

#### Položaj za čišćenje

Da bi vam čišćenje bilo lakše, možete postaviti lamelu za zračnu struju u poseban položaj (ovisno o modelu).

- ▶ Dok se uređaj isključen, istovremeno pritisnite tipke **Mode** i **Swing** jednu sekundu.
- ▶ Da biste napustili položaj za čišćenje: ponovo pritisnite obje tipke.

#### 3.6.2 Prebacivanje prikaza i zujalice alarma (Mute Mode)

- ▶ Da biste uključili ili isključili zaslon na unutarnjoj jedinici i zujalicu alarma: pritisnite tipku **LED**.
- ▶ Da biste vidjeli trenutnu sobnu temperaturu: pritisnite tipku **LED** 5 sekundi.
- ▶ Da biste vidjeti podešenu temperaturu: držite tipku **LED** još 5 sekundi.

#### 3.6.3 Funkcije štednje energije



Funkcije štednje energije mogu se birati samo u režimu hlađenja.

Uređaj ima sljedeće funkcije štednje energije koje možete odabrati:

- **ECO**: rad s razinom ventilatora **AUTO** i podešenom temperaturom od najmanje 24 °C
- **GEAR** (75%): smanjenje potrošnje struje za 25 %
- **GEAR** (50%): smanjenje potrošnje struje za 50 %
- Nijedan od gornjih simbola: normalan pogon
- ▶ Da biste aktivirali neku funkciju štednje energije, pritisnite tipku  dok se ne prikaže željena funkcija.



Funkcija **ECO** automatski podešava 24 °C ako je prethodno podešena temperatura niža. Funkcija se isključuje čim temperatura padne ispod 24 °C.

#### 3.6.4 Smanjenje buke (Silent Mode)

Ova funkcija smanjuje buku koju unutarnja i vanjska jedinica stvaraju tijekom rada. Posebno je korisna kada noću želite biti obzirni prema susjedima.

- ▶ Tijekom rada držite tipku  2 sekunde.

Završetak funkcije:

- ▶ Ponovo držite tipku  2 sekunde.

-ili-

- ▶ Pritisnite tipku , tipku **Mode**, tipku **Turbo** ili tipku **Clean**.



Tijekom tihog rada vanjske jedinice možda neće biti moguće dostići učinak hlađenja/grijanja zbog niskofrekvencijskog rada kompresora.

#### 3.6.5 Brzo hlađenje / brzo grijanje

Pri brzom hlađenju / brzom grijanju unutarnja jedinica radi maksimalnom snagom da bi brzo zagrijala ili ohladila prostoriju.

- ▶ Brzo hlađenje: uključite pogon hlađenja i pritisnite tipku **Turbo**.
- ▶ Brzo grijanje: uključite pogon grijanja i pritisnite tipku **Turbo**.

Završetak funkcije:

- ▶ Ponovo pritisnite tipku **Turbo**.

#### 3.6.6 Samostalno čišćenje (I clean)

Uređaj ima funkciju za samočišćenje isparivača. Samostalno čišćenje zamrzava prašinu, plijesan i mast. Na kraju se sve odmrzava i suši vrućim zrakom.

- ▶ Da biste aktivirali samostalno čišćenje: pritisnite tipku **Clean**. Tijekom samostalnog čišćenja zaslon unutarnje jedinice pokazuje **CL**. Samostalno čišćenje automatski završava nakon 20 do 45 minuta.

#### 3.6.7 Zaštita od smrzavanja (8 °C Heating)

Zaštitu od zamrzavanja možete aktivirati da biste sobnu temperaturu održavali pri najmanje 8 °C.

- ▶ U pogonu grijanja 2x pritisnite tipku  unutar 1 sekunde. Uređaj ostaje isključen dok temperatura ne padne ispod 8 °C.

Završetak funkcije:







- ▶ Pritisnite tipku , tipku **Mode**, tipku **Turbo** ili tipku **Clean**.

#### 3.6.8 Blokada tipki

Blokadom tipki možete blokirati tipke daljinskog upravljača.

- ▶ Da biste uključili/isključili blokadu tipki: istovremeno držite tipku **Clean** i tipku **Turbo** 5 sekundi. Kada je aktivna blokada tipki, na zaslonu se prikazuje simbol .

#### 3.6.9 Napredne radne funkcije

- ▶ Pritisnite tipku **Set**.
- ▶ Odaberite funkciju tipkom **Set** ili tipkama , .
  -  = neizravno strujanje zraka
  -  = Funkcija svježeg zraka
  -  = funkcija načina mirovanja
  -  = funkcija "slijedi me"
  -  = funkcija bežičnog upravljanja
- ▶ Odabir potvrdite tipkom **OK**.

Završetak funkcije:

- ▶ Ponovite prethodne korake.



### Neizravno strujanje zraka (Wind avoid me)

Ova funkcija sprječava da izravna zračna struja struji po tijelu.



Funkcija je dostupna samo u pogonu hlađenja, režimu odvlaživanja i ventilatorskom režimu.

### Funkcija svježeg zraka (Ionizer)

Ioni se otpuštaju u prostoriju kako bi djelovali protiv štetnih tvari u zraku kao što je plijesan, virusi i alergeni.

### Noćni način rada

Ova funkcija služi za štednju energije tijekom mirovanja. Nakon jednog sata uređaj slabije grije ili hladi. Da bi to bilo moguće, podešena se temperatura mijenja za 1 °C. Nakon dva sata podešena temperatura mijenja se za još 1 °C. Nakon toga ostaje na novoj temperaturi.



Funkcija nije dostupna u režimu odvlaživanja i ventilatorskom režimu.

### Funkcija "slijedi me" (Follow Me)

Ova funkcija aktivira daljinski upravljač na trenutačnoj lokaciji za mjerenje temperature u intervalima od 3 minute. Tada se unutarnjom jedinicom upravlja ovisno o tim mjernim vrijednostima.



Funkcija je dostupna samo u pogonu hlađenja, pogonu grijanja i automatskom režimu.

### Funkcija bežičnog upravljanja

Ova funkcija služi za uspostavljanje veze preko mreže WLAN. Ako uređaj ne prikazuje funkciju, morate pritisnuti tipku **LED** sedam puta brzo zaredom.



Za povezivanje s mrežom WLAN potreban je ugrađeni IP gateway (pribor).

## 4 Uklanjanje problema

### 4.1 Smetnje s prikazom (Self diagnosis function)

Ako se tijekom rada pojavi smetnja, LED svjetla trepere dulje vrijeme ili se na zaslonu pojavljuje kôd smetnje (npr. EH 02).

Ako je smetnja prisutna dulje od 10 minuta:

- ▶ Nakratko prekinite napajanje naponom i ponovo uključite unutarnju jedinicu.

Ako se smetnja ne može ukloniti:

- ▶ Nazovite stručni servis te prijavite kôd smetnje i podatke uređaja.

### 4.2 Smetnje bez prikaza

Ako se tijekom rada pojave smetnje koje ne možete otkloniti:

- ▶ Nazovite stručni servis te prijavite smetnju i podatke uređaja.

Smetnja	Mogući uzrok
Snaga unutarnje jedinice preslaba je.	Temperatura je postavljena na previsoku ili prenisuku vrijednost. Zračni je filter zaprljan i morate ga očistiti. Nepovoljan utjecaj na unutarnju jedinicu, npr. zbog prepreka ispred otvora za zrak uređaja, zbog otvorenih vrata/prozora u prostoriji ili zbog jakih izvora topline u prostoriji. Tihi je pogon aktiviran i sprječava rad punom snagom.
Unutarnja se jedinica ne uključuje.	Unutarnja jedinica ima zaštitni mehanizam protiv preopterećenja. Možda ćete morati pričekati do 3 minute da postane moguće ponovno pokretanje unutarnje jedinice. Baterije daljinskog upravljača prazne su. Uključen je vremenski brojač.
Način rada mijenja se iz hlađenja ili grijanja u ventilatorski režim.	Unutarnja jedinica mijenja način rada da bi spriječila nastanak mraza. Podešena je temperatura privremeno postignuta.
Unutarnja jedinica proizvodi bijelu maglu.	Velika razlika u temperaturi zraka prostorije i klimatiziranog zraka može u vlažnim regijama uzrokovati bijelu maglu.
Unutarnja i vanjska jedinica proizvode bijelu maglu.	Ako se nakon automatskog odmrzavanja odmah uključi pogon grijanja, može nastati bijela magla zbog povećane vlage u zraku.
Unutarnja i vanjska jedinica proizvode zvukove.	Unutarnja jedinica može brujati kada se rešetka za strujanje zraka vraća u početni položaj. Normalno je da se tijekom rada čuje blago pištanje. Uzrokuje ga tok rashladnog sredstva. Može se čuti škripanje jer se metalni i plastični dijelovi uređaja šire ili skupljaju tijekom grijanja/hlađenja. Vanjska jedinica tijekom rada proizvodi razne druge zvukove koji su normalni.
Unutarnja ili vanjska jedinica izbacuje prašinu.	Ako uređaji stoje izvan pogona dulje vrijeme nepokriveni, u njima se može nakupiti prašina.
Neugodan miris tijekom rada.	Neugodni mirisi iz zraka mogu ući u uređaje i proširiti se. Zračni filter može biti pljesniv i morate ga očistiti.
Ventilator vanjske jedinice ne radi trajno.	Ventilatorom se različito upravlja da bi se postigao optimalan rad.

Smetnja	Mogući uzrok
Rad je neredovit ili nepredvidljiv ili unutarnja jedinica ne reagira.	Interferencije mobilnih radiotornjeva ili stranih pojačivača signala mogu utjecati na unutarnju jedinicu. ▶ Nakratko odvojite unutarnju jedinicu od opskrbe strujom i ponovo je pokrenite.
Lim za vođenje zraka ili lamela za zračnu struju ne pomiče se pravilno.	Lim za vođenje zraka ili lamele za zračnu struju ručno su podešeni ili nisu pravilno montirani. ▶ Isključite unutarnju jedinicu i provjerite jesu li dijelovi ispravno uglavljeni. ▶ Uključite unutarnju jedinicu.

tab. 42

## 5 Održavanje



### OPREZ

#### Opasnost od strujnog udara ili dijelova u pokretu

- ▶ Prije bilo kakvih radova održavanja prekinite opskrbu strujom.
- ▶ Korake održavanja koji ovdje nisu navedeni smije obavljati samo ovlašteni stručni servis.

### 5.1 Zamjena baterija

Potrebne su 2 baterije veličine AAA. Ne preporučujemo upotrebu punjivih baterija.

- ▶ Skinite poklopac pretinca za baterije (→ slika 2).
- ▶ Umetnite nove baterije i pritom pazite na ispravni polaritet.
- ▶ Vratite poklopac pretinca za baterije.

### 5.2 Čišćenje uređaja i daljinskog upravljača

#### NAPOMENA

#### Oštećenje uređaja zbog nestručnog čišćenja!

- ▶ Ne prskajte ili polijevajte izravno vodom.
- ▶ Ne upotrebljavajte vruću vodu, abrazivni prašak ili jaka otapala.
- ▶ Očistite unutarnju jedinicu i daljinski upravljač tako da ih prebrišete vlažnom krpom.
- ▶ Vanjsku jedinicu smije čistiti samo ovlašteni stručni servis.

### 5.3 Čišćenje zračnog filtra

#### NAPOMENA

Zračni se filter može izobličiti na izravnom sunčevom svjetlu.

- ▶ Ne izlažite zračni filter izravnom sunčevom svjetlu.

Čistite zračne filtre svaka 2 tjedna te prije i nakon duljih razdoblja kada je uređaj izvan pogona.

- ▶ Isključite unutarnju jedinicu.
- ▶ Otklopite gornji poklopac unutarnje jedinice.
- ▶ Pritisnite zračni filter prema gore i izvucite ga (→ slika 3).
- ▶ Uklonite male zračne filtre ako postoje (→ slika 1, [2]).
- ▶ Očistite male zračne filtre ručnim usisavačem.
- ▶ Isperite veliki zračni filter toplom vodom i blagim sredstvom za čišćenje te ga ostavite u sjeni da se osuši.
- ▶ Ponovo postavite male zračne filtre i veliki zračni filter.

### 5.4 Dulje stavljanje izvan pogona

Prije duljeg stavljanja izvan pogona:

- ▶ Očistite zračni filter.
- ▶ Aktivirajte samostalno čišćenje unutarnje jedinice tipkom **Clean**.
- ▶ Nakon samostalnog čišćenja uključite ventilatorski režim i pričekajte da se unutarnja jedinica osuši.
- ▶ Isključite unutarnju jedinicu i odvojite je od opskrbe strujom.
- ▶ Izvadite baterije iz daljinskog upravljača.
- ▶ Zaštitite uređaje od prašine.

## 5.5 Ručni pogon

#### NAPOMENA

#### Oštećenje uređaja zbog nepravilnog rada

Ručni pogon nije namijenjen za trajnu uporabu.

- ▶ Upotrebljavajte ga samo za ispitivanja ili hitne slučajeve.
- ▶ Upotrebljavajte ga samo nakratko.
- ▶ Isključite unutarnju jedinicu.
- ▶ Otklopite gornji poklopac unutarnje jedinice.
- ▶ Tankim predmetom pritisnite tipku za ručni pogon hlađenja:
  - Pritisnite jednom: prisilno se uključuje automatski režim.
  - Pritisnite dvaput: prisilno se uključuje pogon hlađenja.
  - Pritisnite triput: isključuje se unutarnja jedinica.
- ▶ Da biste vratili normalni pogon, upotrijebite daljinski upravljač.

## 6 Zaštita okoliša i zbrinjavanje u otpad

Zaštita okoliša je osnovno načelo poslovanja tvrtke Bosch Gruppe. Kvaliteta proizvoda, ekonomičnost i zaštita okoliša su jednako važni za nas. Striktno se pridržavamo zakona i propisa o zaštiti okoliša. U svrhu zaštite okoliša te poštivanja ekonomskih načela koristimo samo najbolju tehniku i materijale.

### Ambalaža

Kod ambalažiranja držimo se sustava recikliranja koji su specifični za određene države te koje osiguravaju optimalnu reciklažu. Svi upotrijebljeni materijali za ambalažu ne štete okolini i mogu se reciklirati.

### Stari uređaj

Stari uređaji sadrže materijale koji se mogu ponovno vrednovati. Komponente se lako mogu odvojiti. Plastični dijelovi su označeni. Tako se mogu sortirati razne skupine komponentata te ponovno iskoristiti ili zbrinuti.

### Rabljeni električni i elektronički uređaji



Ovaj simbol znači da se proizvod ne smije baciti s drugom vrstom otpada, nego se mora predati na mjestima za prikupljanje, obradu, recikliranje i odlaganje otpada.

Taj simbol vrijedi u zemljama u kojima se primjenjuju direktive o otpadnoj električnoj i elektroničkoj opremi, npr.

"Direktiva o otpadnoj električnoj i elektroničkoj opremi u UK-u iz 2013. (s izmjenama i dopunama)". Ti propisi određuju okvir za povrat i reciklažu rabljenih elektroničkih uređaja koji se primjenjuje u svakoj državi.

Budući da elektronički uređaji mogu sadržavati opasne tvari, mora se reciklirati zasebno kako bi se smanjila bilo kakva potencijalna šteta na okoliš i ljudsko zdravlje. Osim toga, recikliranje elektroničkog otpada pomaže u očuvanju prirodnih resursa.

Za dodatne informacije o ekološkom odlaganju rabljenih električnih i elektroničkih uređaja obratite se ovlaštenim lokalnim tijelima, pružatelju usluga odlaganja kućanskog otpada ili dobavljaču kod kojeg ste kupili proizvod.

Više informacija možete pronaći ovdje:

[www.bosch-homecomfortgroup.com/en/company/legal-topics/weee/](http://www.bosch-homecomfortgroup.com/en/company/legal-topics/weee/)

### Baterije

Baterije se ne smiju baciti u kućanski otpad. Istrošene baterije moraju se odlagati u sklopu lokalnih sustava za zbrinjavanje otpada.

### Rashladno sredstvo R32



Uređaj sadrži fluorirani staklenički plin R32 (potencijal globalnog zatopljenja 675<sup>1)</sup>) niske zapaljivosti i niske otrovnosti (A2L ili A2).

Sadržana količina navedena je na tipskoj pločici vanjske jedinice.

Rashladna sredstva predstavljaju opasnost za okoliš te ih morate zasebno prikupiti i odložiti u otpad.

## 7 Napomena o zaštiti podataka



Mi, **Robert Bosch d.o.o., Toplinska tehnika, Kneza Branimira 22, 10 040 Zagreb - Dubrava, Hrvatska**, obrađujemo informacije o proizvodu i upute za ugradnju, tehničke podatke i podatke o spajanju, podatke o komunikaciji, podatke o registraciji proizvoda i povijest kupaca da bismo zajamčili

funkcionalnost proizvoda (čl. 6 st. 1. podst. 1 b GDPR-a), kako bismo ispunili svoju odgovornost nadzora proizvoda, zbog sigurnosti proizvoda i iz sigurnosnih razloga (čl. 6. st. 1. podst. 1 f GDPR-a), da bismo zajamčili svoje pravo u vezi jamstva i pitanja registracije proizvoda (čl. 6. st. 1. podst. 1 f GDPR-a) i da bismo analizirali distribuciju svojih proizvoda i pružili individualizirane informacije i ponude povezane s proizvodom (čl. 6. st. 1. podst. 1 f GDPR-a). Za pružanje usluga kao što su usluge prodaje i marketinga, upravljanje ugovorima, upravljanje plaćanjima, programiranje, hosting podataka i telefonske usluge, možemo naručiti i prenijeti podatke vanjskim pružateljima usluga i/ili povezanim poduzećima tvrtke Bosch. U nekim slučajevima, ali samo ako je zajamčena odgovarajuća zaštita podataka, osobni se podaci mogu prenijeti primateljima izvan područja Europske ekonomske zajednice. Više informacija pruža se na upit. Možete se obratiti našem službeniku za zaštitu podataka na adresi: Data Protection Officer, Information Security and Privacy (C/ISP), Robert Bosch GmbH, Postfach 30 02 20, 70442 Stuttgart, NJEMAČKA.

Imate pravo prigovora na obradu vaših osobnih podataka na temelju čl. 6. st. 1. podst. 1 f GDPR-a na temelju stanja koja se odnose na vašu određenu situaciju ili kada se osobni podaci obrađuju zbog izravnih marketinških svrha, i to bilo kada. Kako biste ostvarili svoja prava, obratite nam se putem [privacy.rbkn@bosch.com](mailto:privacy.rbkn@bosch.com). Za više informacija slijedite QR kod.

1) na temelju Priloga I. Uredbe (EU) br. 517/2014 Europskog parlamenta i Vijeća od 16. travnja 2014.

## Tartalomjegyzék

<b>1 Szimbólumok magyarázata és biztonsági tudnivalók . . . . .</b>	<b>52</b>
1.1 Szimbólum-magyarázatok . . . . .	52
1.2 Általános biztonsági tudnivalók . . . . .	53
1.3 Ezzel az utasítással kapcsolatos tudnivalók . . . . .	53
<b>2 A termékre vonatkozó adatok . . . . .</b>	<b>53</b>
2.1 Megfelelőségi nyilatkozat . . . . .	53
2.2 A távszabályozó műszaki adatai . . . . .	53
2.3 Használat multi split légkondicionáló berendezéssel . . . . .	53
2.4 Hűtőközegre vonatkozó információk . . . . .	54
<b>3 Kezelés . . . . .</b>	<b>54</b>
3.1 A beltéri egység áttekintése . . . . .	54
3.2 A távszabályozás áttekintése . . . . .	54
3.3 A távszabályozó kezelése . . . . .	55
3.4 A fő üzemmód beállítása . . . . .	55
3.5 Időzítő beállítása . . . . .	56
3.6 További funkciók . . . . .	56
3.6.1 Levegőáramlás funkció beállítása . . . . .	56
3.6.2 A kijelző és a riasztó berregőjének kikapcsolása (Mute Mode) . . . . .	56
3.6.3 Energiatakarékos funkciók . . . . .	56
3.6.4 Zajcsökkentés (Silent Mode) . . . . .	56
3.6.5 Gyors lehűtés/gyors felfűtés . . . . .	56
3.6.6 Öntisztítás (I clean) . . . . .	57
3.6.7 Fagyvédelem (8 °C Heating) . . . . .	57
3.6.8 Billentyűzár . . . . .	57
3.6.9 Kibővített működési funkciók . . . . .	57
<b>4 Zavarelhárítás . . . . .</b>	<b>57</b>
4.1 Üzemzavarok kijelzéssel (Self diagnosis function) . . . . .	57
4.2 Kijelzés nélküli üzemzavarok . . . . .	57
<b>5 Karbantartás . . . . .</b>	<b>58</b>
5.1 Elemek kicserélése . . . . .	58
5.2 A készülék és a távszabályozó tisztítása . . . . .	58
5.3 A levegőszűrő cseréje . . . . .	58
5.4 Hosszabb idejű üzemem kívül helyezés . . . . .	58
5.5 Kézi üzem . . . . .	59
<b>6 Környezetvédelem és megsemmisítés . . . . .</b>	<b>59</b>
<b>7 Adatvédelmi nyilatkozat . . . . .</b>	<b>59</b>

## 1 Szimbólumok magyarázata és biztonsági tudnivalók

### 1.1 Szimbólum-magyarázatok

#### Figyelmeztetések

A figyelmeztetéseken jelzőszavak jelölik a következmények fajtáját és súlyosságát, ha a veszély elhárítására vonatkozó intézkedések nem történnek meg.

A következő jelzőszavak vannak definiálva és kerülhetnek felhasználásra a jelen dokumentumban:



**VESZÉLY**

**VESZÉLY** azt jelenti, hogy súlyos, akár életveszélyes személyi sérülések következhetnek be.



**FIGYELMEZTETÉS**

**FIGYELMEZTETÉS** azt jelenti, hogy súlyos vagy életveszélyes személyi sérülések léphetnek fel.



**VIGYÁZAT**

**VIGYÁZAT** – azt jelenti, hogy könnyű vagy közepesen súlyos személyi sérülések léphetnek fel.





#### ÉRTEŚÍTÉS

**ÉRTEŚÍTÉS** – azt jelenti, hogy anyagi károk léphetnek fel.

#### Fontos információk



Az emberre vagy tárgyra vonatkozó, nem veszélyt jelző információkat a szöveg mellett látható tájékoztató szimbólum jelöli.

Szimbólum	Jelentés
	Figyelmeztetés gyúlékony anyagokra: az ebben a termékben található R32 hűtőközeg egy olyan gáz, amely alacsony gyúlékonyságú és alacsony toxicitású (A2L vagy A2).
	Az üzembe helyezési és karbantartási munkák során viseljen védőkesztyűt.
	Karbantartást csak szakképzett személy végezhet, a karbantartási útmutatóban szereplő utasítások betartásával.
	Az üzemeltetés során vegye figyelembe a kezelési útmutatóban szereplő utasításokat.

43. tábl.

## 1.2 Általános biztonsági tudnivalók

### **Tudnivalók a célcsoport számára**

Ez a kezelési útmutató a klímaberendezés üzemeltetője számára készült. A berendezésre vonatkozó utasításokban szereplő összes előírást be kell tartani. Figyelmen kívül hagyásuk anyagi károkhoz és/vagy személyi sérülésekhez vagy akár életveszélyhez is vezethet.

- ▶ A használat előtt olvassa el a berendezés összes alkatrészének a kezelési útmutatóját és őrizze meg őket a későbbi felhasználás céljából.
- ▶ Vegye figyelembe a biztonsági tudnivalókat és a figyelmeztetéseket.

### **Rendeltetésszerű használat**

A beltéri egységet az épületen belül történő telepítésre szánják, kültéri egységhez és egyéb rendszerelemekhez, pl. szabályozók, csatlakoztatva.

A kültéri egységet az épületen kívül történő telepítésre szánják, egy vagy több beltéri egységhez és egyéb rendszerelemekhez, pl. szabályozók, csatlakoztatva.

A klímaberendezés kizárólag kereskedelmi/magán célra és olyan helyen használható, ahol a beállított értéktől mért hőmérséklet-eltérések nem jelentenek veszélyt az élőlényekre vagy az anyagi javakra. A klímaberendezés nem alkalmas arra, hogy az abszolút páratartalmat pontosan be lehessen állítani és fenntartani vele.

Minden más alkalmazás nem rendeltetésszerűnek minősül. A szakszerűtlen használatért és az ebből eredő károkért nem vállalunk felelősséget.

Speciális helyekre (mélygarázs, műszaki helyiségek, erkély vagy bármely félig nyitott terület) történő telepítéshez:

- ▶ Először vegye figyelembe a telepítés helyére vonatkozó követelményeket a műszaki dokumentációban.

### **A hűtőközeggel kapcsolatos általános veszélyek**

- ▶ Ez a készülék hűtőközeggel van feltöltve. A hűtőközeggáz tüzzel érintkezve mérgező gázokat fejleszt.
- ▶ A berendezést rendszeresen ellenőriztesse egy arra feljogosított szakszervizzel és végeztesse el velük a karbantartási munkákat.
- ▶ Ha fennáll annak a lehetősége, hogy hűtőközeg szivárgott ki, a helyiséget alaposan ki kell szellőztetni és az illetékes szakembert értesíteni kell.

### **Átszerelés és javítások**

A klímaberendezés szakszerűtlen megváltoztatása személyi sérülésekhez és/vagy anyagi károkhoz vezethet.

- ▶ Csak engedéllyel rendelkező szakvállalattal végeztesse el a munkákat.
- ▶ Soha ne módosítsa a kültéri egységet, a beltéri egységet, illetve a klímaberendezés más alkatrészeit.
- ▶ A klímaberendezést bármiféle karbantartás előtt le kell választani az áramellátásról.

### **A berendezés kezelésével kapcsolatos tudnivalók**

A klímaberendezés helytelen használata az egészséget károsíthatja.

- ▶ Ne tegye ki hosszabb ideig közvetlen légáramnak a testét.
- ▶ Újszülöttek, gyerekek, idős korúak, ágyhoz kötött betegek vagy korlátozott személyek esetén győződjön meg róla, hogy a helyiség hőmérséklete a helyiségben tartózkodók számára megfelelő.
- ▶ Soha ne dugjon be tárgyakat a készülékbe, mivel ez sérülésveszéllyel jár.

A készülék nem megfelelő kezelése a teljesítmény csökkenésétől kezdve akár a készülék károsodásához vagy személyi sérülésekhez is vezethet.

- ▶ Ne takarja le a készülék levegőbelépési és -kilépési nyílásait.
- ▶ Üzemeltetés közben csukja be az ajtókat és az ablakokat.
- ▶ A beltéri egységet védje a nedvesség behatolásával szemben.

- ▶ Rendszeresen ellenőrizze a kültéri egység szerelőkeretének kopottságát és szilárd rögzítését.
- ▶ Ne terhelje meg a kültéri egységet, pl. tárgyak vagy személyek által.
- ▶ A beltéri egység felállítási helyén tartsa minimális szinten a port, a gőzöket és a nedvességet.
- ▶ A készülék közelében ne használjon gyúlékony gázokat, például hajtógázos flakonokat.
- ▶ Ha úgy tűnik, hogy a klímaberendezéssel kapcsolatban valami nincs rendben (pl. égett szagot érez vagy a kábel megsérült), azonnal állítsa le az üzemeltetését és válassza le az áramellátásról.

### **Házi és egyéb hasonló használatú elektromos készülékek biztonsága**

Az elektromos készülékek okozta veszélyek elkerülésére az EN 60335-1 szerint a következő szabályok érvényesek:

„Ezt a készüléket a 8 éves vagy annál idősebb gyermekeknek, valamint lecsökkent fizikai, érzékszervi vagy mentális képességekkel vagy a tapasztalat és tudás hiányával rendelkező személyeknek csak felügyelet mellett vagy a készülék biztonságos használatára vonatkozó oktatás után és a veszélyek tudatában szabad kezelniük. A gyermekeknek nem szabad játszaniuk a készülékkel. Gyermekeknek nem szabad végezniük tisztítást és felhasználói karbantartást.”

„Ha hálózati csatlakozóvezeték megsérül, akkor azt a gyártónak, az ő vevőszolgálatának vagy egy hasonló képesítésű személynek kell kicserélnie, hogy a veszélyek elkerülhetők legyenek.”

## 1.3 Ezzel az utasítással kapcsolatos tudnivalók

Az ábrákat az utasítás végére összegyűjtve találja meg. A szövegek utalnak az ábrákra.

A termékek a modelltől függően eltérhetnek az ebben az utasításban szereplő ábráktól.

## 2 A termékre vonatkozó adatok

### 2.1 Megfelelőségi nyilatkozat

Ez a termék felépítését és üzemi viselkedését tekintve megfelel az európai irányelveknek és a nemzeti követelményeknek.

 A CE-jelölés azt jelzi, hogy a termék megfelel a jelölés elhelyezéséről rendelkező összes EU jogi előírásnak.

A megfelelőségi nyilatkozat teljes szövege az Interneten elérhető: [www.bosch-homecomfort.hu](http://www.bosch-homecomfort.hu).

### 2.2 A távszabályozó műszaki adatai

Feszültségellátás	2 db AAA méretű elem
A jel hatótávolsága	8 m
megengedett környezeti hőmérséklet	-5 °C ... 60 °C

44. tábl.

### 2.3 Használat multi split légkondicionáló berendezéssel

A beltéri egység multi split légkondicionáló berendezéssel ellátott rendszerben használható. Ebben az esetben a következő funkciókat inaktívválik:

- **ECO** és **GEAR** energiatakarékos funkciók
- Öntisztítás (I clean)
- Zajcsökkentés (Silent Mode)
- Kézi üzem
- Szivárgó hűtőközeg észlelése
- Automatikus energiatakarékos mód készenléti módban (1 W standby)

## 2.4 Hűtőközegre vonatkozó információk

A jelen készülék hűtőközegként **fluortartalmú üvegházhatású gázokat tartalmaz**. A készülék hermetikusan zárt. A hűtőközegre vonatkozó információk összhangban vannak a fluortartalmú üvegházhatású gázokról szóló, 517/2014/EU európai parlamenti és tanácsi rendelettel és a készülék kezelési útmutatójában találhatóak.



Értesítés a kivitelező számára: A hűtőközeg utántöltésekor jegyezze fel a hűtőközeg utántöltött mennyiségét, valamint összességét a kezelési útmutató „Hűtőközegre vonatkozó információk” című táblázatába.

## 3 Kezelés

### 3.1 A beltéri egység áttekintése

Jelmagyarázat a 1. ábrához:

- [1] Felső burkolat
- [2] Hely a kis méretű szűrőnek
- [3] Levegőszűrő
- [4] A kijelző hátoldala
- [5] Gomb kézi üzemhez
- [6] Légtelítő lemez

A beltéri egység kijelzője

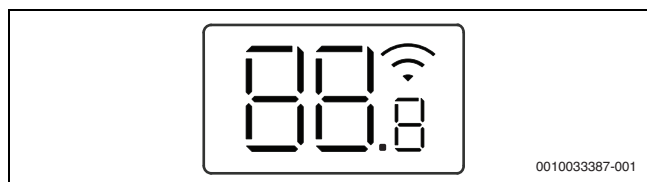

Szimbólum	Magyarázat
<b>Szám</b>	Hőmérséklet-kijelzés
	WLAN-kapcsolat <sup>1)</sup> aktív
	Néhány funkciónál megjelenik, ha ezt bekapcsolják. Kikapcsolt beltéri egységnél jelzi, hogy a bekapcsolási időzítő aktív.
<b>OF</b>	Néhány funkciónál megjelenik, ha ezt kikapcsolják.
<b>dF</b>	Automatikus leolvasztás aktív
<b>Talpon t</b>	Fagyvédelem aktív: a beltéri egység a helyiség hőmérsékletét legalább 8 °C-on tartja.
<b>CL</b>	Öntisztítás funkció aktív (I clean)
<b>Ex, Px, Fx</b>	Hibakód (az „x” egy tetszőleges számjegyet jelöl).

1) Csak IP-gateway tartozék esetén lehetséges.

45. tábl. Szimbólumok a kijelzőn

### 3.2 A távszabályozás áttekintése

A távszabályozó gombjai

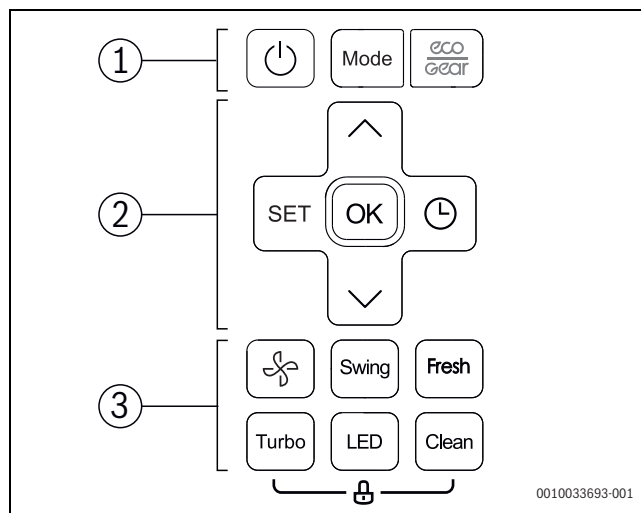

Poz.	gomb	Funkció
<b>1</b>		Be-/kikapcsolás.
	<b>Mode</b>	Üzem mód beállítása.
		Takarékos üzemmód
<b>2</b>	<b>SET</b>	Kibővített működési funkciók kiválasztása.
	<b>OK</b>	Kiválasztás megerősítése.
		Időzítő beállítása.
		Hőmérséklet növelése.
		Hőmérséklet csökkentése.
<b>3</b>		Ventilátor fokozat
	<b>Swing</b>	Levegőáramlás funkció beállítása.
	<b>Fresh</b>	Friss levegő funkció (Ionizer)
	<b>Turbo</b>	Gyors lehűtés/gyors felfűtés
	<b>LED</b>	A beltéri egység kijelzőjének és a riasztó berregőjének kikapcsolása (Mute Mode).
	<b>Clean</b>	Öntisztítás (I clean)

46. tábl. A távszabályozó gombjai

A távszabályozó kijelzője

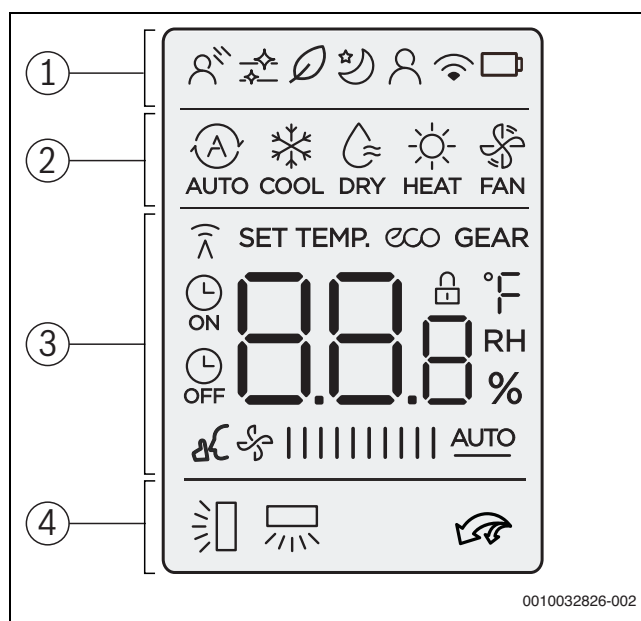

0010032826-002

Poz.	Szimbólum	Magyarázat
1		Működési funkció: közvetett levegőáramlás aktív (Wind avoid me).
		Infó grafika: öntisztítás aktív (I clean).
		Működési funkció: friss levegő funkció aktív (Ionizer).
		Működési funkció: éjszakai üzemmód aktív.
		Működési funkció: kövessen-engem funkció aktív (Follow Me); hőmérséklet mérése a távszabályozón.
		Infó grafika: vezeték nélküli vezérlési funkció
		Infó grafika: az elem állapota
2		Üzemmód: automatikus üzemmód
		Üzemmód: hűtési üzemmód
		Üzemmód: páramentesítő üzemmód
		Üzemmód: fűtési üzemmód
		Üzemmód: ventilátor üzemmód
3		Értékkijelző: alapértelmezésben a beállított hőmérsékletet, a ventilátor sebességét vagy (aktív időzítő esetén) az időzítő beállítását jelzi ki.
		Infó grafika: az átvitel kijelzése; akkor világít, ha a távszabályozó jelet küld a beltéri egységnek.
		Infó grafika: energiatakarékos funkció aktív.
		Infó grafika: energiatakarékos funkció aktív.
		Infó grafika: időzítő be-/kikapcsolás aktív.
		Infó grafika: zajscökkentés aktív (Silent Mode).
		Értékkijelző: az aktuális ventilátor fokozatot jeleníti meg. Számos teljesítményfokozat (sáv) és az <b>AUTO</b> automatikus szabályozás beállítása áll rendelkezésre.
4		Infó grafika: automatikus függőleges levegőáramlás funkció aktív (fel/le). Alternatív megoldásként a vízszintes légterelő lamella jelenlegi helyzetének kijelzése.
		Infó grafika: vízszintes levegőáramlás funkció aktív (bal/jobb).
		Infó grafika: gyors lehűtés/gyors felfűtés aktív.

47. tábl. Szimbólumok a kijelzőn

### 3.3 A távszabályozó kezelése

A jel hatótávolsága 8 m. Az útban álló tárgyak vagy az azonos helyiségben használt egyes neoncsöves lámpák a jel átvitelét befolyásolhatják.

- ▶ Irányítsa a távirányítót a készülék jelvételi ablaka felé, majd nyomja meg a kívánt gombot.  
A készülék jel fogadása esetén sípoló hangot ad ki.

#### ÉRTESETÉS

A távszabályozó kifogástalan működése tartósan károsodhat.

- ▶ A távszabályozót ne tegye ki a közvetlen napsütésnek.
- ▶ A távszabályozót ne hagyja a fűtőtest közelében.
- ▶ A távszabályozót óvja a nedvességtől és az ütődésektől.

### 3.4 A fő üzemmód beállítása

#### A készülék be-/kikapcsolása

- ▶ A készülék be- vagy kikapcsolásához nyomja meg a  gombot.  
A készülék a beállított üzemmódban elindul.



A beállítások kikapcsolt állapotban is elvégezhetőek. A készülék megőrzi a beállításokat, még áramszünet esetén is.



Kikapcsolás után a készülék készenléti állapotban marad. Az intelligens be-ki technológia készenléti módban automatikus energiatakarékos módot tesz lehetővé (1 W standby).

#### Automatikus üzem





Automatikus üzemmódban a készülék automatikusan vált a fűtési és hűtési üzemmód között annak érdekében, hogy a kívánt hőmérsékletet tartsa.

- ▶ A **Mode** gombot nyomja meg annyiszor, míg a kijelzőn a következő nem jelenik meg: .
- ▶ A kívánt hőmérséklet a  és  gombokkal állítható be.





Automatikus üzemmódban a ventilátorfokozat nem állítható.

#### Hűtési üzem

- ▶ A **Mode** gombot nyomja meg annyiszor, míg a kijelzőn a következő nem jelenik meg: .
- ▶ A  gombot nyomja meg többször, míg a kívánt ventilátorsebességet el nem éri.
- ▶ A kívánt hőmérséklet a  és  gombokkal állítható be.

#### Ventilátor üzemmód

- ▶ A **Mode** gombot nyomja meg annyiszor, míg a kijelzőn a következő nem jelenik meg: .
- ▶ A  gombot nyomja meg többször, míg a kívánt ventilátorfokozatot el nem éri. Az automatikus szabályozáshoz válassza az **AUTO** lehetőséget.



Ventilátor üzemmódban a hőmérséklet nem állítható be és nem jeleníthető meg.





#### Páramentesítő üzemmód

- ▶ A **Mode** gombot nyomja meg annyiszor, míg a kijelzőn a következő nem jelenik meg: .



Páramentesítő üzemmódban a ventilátorfokozat nem állítható.

#### Fűtési üzemmód

- ▶ A **Mode** gombot nyomja addig, míg a kijelzőn a következő nem jelenik meg: .
- ▶ A kívánt hőmérséklet a  és  gombokkal állítható be.
- ▶ A  gombot nyomja meg többször, míg a kívánt ventilátorsebességet el nem éri.







Nagyon alacsony külső hőmérsékletek esetén elképzelhető, hogy a klímaberendezés fűtési teljesítménye nem elegendő. Ilyen esetben egy további hőtermelő bekapcsolását javasoljuk.





### 3.5 Időzítő beállítása

A bekapcsolási és kikapcsolási időzítők 0 és 24 óra között állíthatók be, az első 10 órában 30 perces, azt követően 1 órás lépésekben. 0 óra beállítása esetén az időzítés törlődik.

#### A bekapcsolási időzítő beállítása

- ▶ Nyomja meg annyiszor a  gombot, amíg a  meg nem jelenik.
- ▶ A kívánt időpont beállításához nyomja meg a  vagy a  gombot. A beállítás rövid idő után átvételre kerül.

#### A kikapcsolási időzítő beállítása

- ▶ Nyomja meg annyiszor a  gombot, amíg a  meg nem jelenik.
- ▶ A kívánt időpont beállításához nyomja meg a  vagy a  gombot. A beállítás rövid idő után átvételre kerül.

#### Az időzítő megszakítása

- ▶ A  gombbal válassza ki a megfelelő időzítőt.
- ▶ Állítsa be a 0.0 óra értéket. Rövid idő múlva az időzítő megszakad.

#### Az időzítők kombinálása

A két időzítő egyidejűleg is beállítható. Minden időzítőt úgy állítson be, hogy az még a másik előtt aktiválódjon.

- ▶ Állítsa be a bekapcsolási és a kikapcsolási időzítőt. A beállítások automatikusan kombinálódnak.

Aktuális időpont	13:00 óra
A bekapcsolási időzítő beállítása	4,0 h
A kikapcsolási időzítő beállítása	8,5 h
Bekapcsolási idő	17:00 óra
Kikapcsolási idő	21:30 óra

48. tábl. Példa



A be- és kikapcsolási időzítők arra nem programozhatók be, hogy a készüléket eltérő hőmérsékletekkel vagy eltérő beállításokkal üzemeltesse.

### 3.6 További funkciók

#### 3.6.1 Levegőáramlás funkció beállítása

##### ÉRTESÍTÉS

Ha a légterelő lamella hűtési üzemmódban hosszabb ideig a legalsó pozícióban áll, akkor rajta kondenzátum képződhet. A légterelő lamella kézzel függőleges helyzetbe való állítása üzemzavarokat okozhat.

- ▶ A légterelő lamella állításához a távvezérlőt használja.

#### Automatikus függőleges levegőáramlás (fel/le)

- ▶ Nyomja meg annyiszor a **Swing** gombot, amíg az  meg nem jelenik.
- ▶ Az automatikus függőleges levegőáramlás befejezéséhez nyomja meg újra a **Swing** gombot.

#### A légterelő lamella kézi mozgatása (fel/le)

- ▶ Nyomja meg annyiszor a **Swing** gombot, amíg el nem éri a kívánt pozíciót.

A beállítás a következő sorrendben változik:

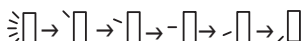

#### Automatikus vízszintes levegőáramlás (bal/jobbra)

- ▶ A **Swing** gombot tartsa nyomva 2 másodpercnél hosszabban ahhoz, hogy az automatikus vízszintes levegőáramlás aktiválódjon. A távvezérlőn a  szimbólum látható.

- ▶ Az automatikus vízszintes levegőáramlás befejezéséhez nyomja meg újra a **Swing** gombot.

#### Tisztítási pozíció

Az egyszerű tisztításhoz a légterelő lamella egy speciális állásba mozgatható (modelltől függő).

- ▶ Kikapcsolt készüléken tartsa lenyomva egyidejűleg egy másodperc hosszan a **Mode** és a **Swing** gombokat.
- ▶ A tisztítási pozíció elhagyása: tartsa újra lenyomva mindkét gombot.

#### 3.6.2 A kijelző és a riasztó berregőjének kikapcsolása (Mute Mode)

- ▶ A beltéri egység kijelzőjének és a riasztó berregőjének be- és kikapcsolása: nyomja meg a **LED** gombot.
- ▶ A helyiség aktuális hőmérsékletének kijelzése: nyomja meg 5 másodperc hosszan a **LED** gombot.
- ▶ A beállított hőmérséklet kijelzése: tartsa további 5 másodpercig lenyomva a **LED** gombot.

#### 3.6.3 Energiatakarékos funkciók



Energiatakarékos funkciók csak hűtési üzemmódban választhatók.

A készüléken a következő energiatakarékos funkciók választhatók ki:

- **ECO**: üzemelés **AUTO** ventilátorfokozattal és min. 24 °C beállított hőmérséklettel
- **GEAR** (75%): áramfogyasztás csökkentése 25%-kal
- **GEAR** (50%): áramfogyasztás csökkentése 50%-kal
- A fenti szimbólumok egyike sem látszik: normál üzemmód
- ▶ Az energiatakarékos funkció aktiválásához, annyiszor nyomja meg a  gombot, amíg megjelenik a kívánt funkció.



Az **ECO** funkció automatikusan 24 °C-t állít be, ha az előzőleg beállított hőmérséklet alacsonyabb. A funkció kikapcsol, amint a hőmérséklet 24 °C alá csökken.

#### 3.6.4 Zajcsökkentés (Silent Mode)

Ez a funkció a bel- és kültéri egység zaját csökkenti üzem közben. Ez különösen akkor előnyös, ha éjszaka a szomszédokra is tekintettel kíván lenni.

- ▶ Üzem közben nyomja meg 2 másodperc hosszan a  gombot.

A funkció befejezése:

- ▶ Nyomja meg újra 2 másodperc hosszan a  gombot.

-vagy-

- ▶ Nyomja meg a , a **Mode**, a **Turbo** vagy a **Clean** gombokat.



Elképzelhető, hogy a kültéri egység halk üzemmódja során a kompresszor kisfrekvenciás hálózati üzemmódja miatt a hűtési/fűtési teljesítmény nem érhető el.

#### 3.6.5 Gyors lehűtés/gyors felfűtés

A gyors lehűtés/gyors felfűtés során a beltéri egység maximális teljesítménnyel dolgozik annak érdekében, hogy a helyiséget gyorsan lehűtse, illetve felfűtse.

- ▶ Gyors lehűtés: kapcsolja be a hűtési üzemmódot, majd nyomja meg a **Turbo** gombot.
- ▶ Gyors felfűtés: kapcsolja be a fűtési üzemmódot, majd nyomja meg a **Turbo** gombot.

A funkció befejezése:

- ▶ Nyomja meg újra a **Turbo** gombot.



### 3.6.6 Öntisztítás (I clean)

A készülék kompresszor öntisztítási funkcióval rendelkezik. Az öntisztítás során a por, a penész és a zsír megfagy. Ezután mindent gyorsan leolvasztunk és forró levegővel szárítjuk.

- ▶ Az öntisztítás aktiválásához nyomja meg a **Clean** gombot. Az öntisztítás alatt a beltéri egység kijelzőjén a **CL** felirat látható. 20–45 perc után az öntisztítás automatikusan befejeződik.

### 3.6.7 Fagyvédelem (8 °C Heating)

A fagyvédelem bekapcsolásával a helyiség hőmérséklete nem csökken 8 °C alá.

- ▶ Fűtési üzemmódban 1 másodpercen belül nyomja meg 2x a **✓** gombot. A készülék kikapcsolt állapotban marad, amíg a hőmérséklet 8 °C alá nem süllyed.

A funkció befejezése:

- ▶ Nyomja meg a **☺**, a **Mode**, a **Turbo** vagy a **Clean** gombokat.

### 3.6.8 Billentyűzár

A billentyűzár funkcióval a távszabályozó gombai zárolhatók.

- ▶ A billentyűzár be- és kikapcsolása: egyidejűleg és legalább 5 másodpercig tartsa lenyomva a **Clean** és a **Turbo** gombokat. Aktív billentyűzár esetén a kijelzőn a **🔒** szimbólum látható.

### 3.6.9 Kibővített működési funkciók

- ▶ Nyomja meg a **Set** gombot.
- ▶ A **Set** vagy a **^**, **✓** gombokkal válassza ki a funkciót.
  - **🌀** = közvetett levegőáramlás
  - **🍃** = friss levegő funkció
  - **🌙** = nyugalmi üzemmód funkció
  - **👤** = kövessen-engem funkció
  - **📶** = vezeték nélküli vezérlési funkció
- ▶ A kiválasztást erősítse meg az **OK** gombbal.

A funkció befejezése:

- ▶ Ismétlje meg a fenti lépéseket.

#### Közvetett levegőáramlás (Wind avoid me)

Ez a funkció megelőzi, hogy a testét közvetlen légáramnak tegye ki.



A funkció csak hűtési üzemmódban, páramentesítési üzemmódban és ventilátor üzemmódban érhető el.

#### Friss levegő funkció (Ionizer)

Ionokat engednek a helyiségbe a levegőben lévő szennyező anyagok, pl. penész, vírusok és allergének ellen.

#### Éjszakai üzem

Ez a funkció az éjszakai időszak alatti energiamegtakarítást szolgálja. Egy óra elteltével a készülék kevésbé fűt, illetve hűt. Ehhez a beállított hőmérséklet 1 °C-kal változik. Két óra elteltével a beállított hőmérséklet további 1 °C-kal változik. Végül az új hőmérséklet marad érvényben.



A funkció páramentesítési üzemmódban és ventilátor üzemmódban nem érhető el.

#### Kövessen-engem funkció (Follow Me)

Ez a funkció az aktuális helyszínen egy 3 perces időszakra aktiválja a távszabályozást a hőmérséklet mérésére. A beltéri egységet ezen mérési eredmények alapján vezéreljük.



Ez a funkció csak hűtési üzemmódban, fűtési üzemmódban és automatikus üzemmódban érhető el.

#### Vezeték nélküli vezérlési funkció

Ez a funkció a WLAN-on keresztüli csatlakozáshoz szükséges. Ha a készülék nem jelzi ki a funkciót, akkor nyomja meg gyors egymásután létszer a **LED** gombot.



A WLAN-on keresztüli csatlakozáshoz beépített IP-gateway (tartozék) szükséges.

## 4 Zavarelhárítás

### 4.1 Üzemzavarok kijelzéssel (Self diagnosis function)

Ha üzemelés közben üzemzavar lép fel, akkor a LED-ek hosszabb ideig villognak, illetve a kijelzőn megjelenik az üzemzavar kódja (pl. EH 02).

### 4.2 Kijelzés nélküli üzemzavarok

Ha üzem közben olyan üzemzavarok lépnek fel, amelyeket nem tud elhárítani:

- ▶ Hívja fel a vevőszolgálatot, és tájékoztassa őket az üzemzavarról és a készülék adatairól.

Ha egy üzemzavar 10 percnél hosszabb ideig fennáll:

- ▶ Rövid időre szakítsa meg az áramellátást, majd kapcsolja újra be a beltéri egységet.

Amennyiben egy üzemzavart nem lehet megszüntetni:

- ▶ Hívja fel a vevőszolgálatot, és adja meg az üzemzavar kódját, valamint a készülék adatait.

Üzemzavar	Lehetséges ok
A beltéri egység teljesítménye túl gyenge.	A hőmérséklet túl magasra vagy túl alacsonyra van beállítva.
	A levegőszűrő szennyezett és meg kell tisztítani.
	Kedvezőtlen környezeti hatások érik a beltéri egységet, például a készülék levegőnyílásai előtt akadályok vannak, a helyiségben nyitva vannak az ajtók/ablakok, vagy a helyiségben erős hőforrás található.
	A zajszegény üzemmód aktiválva van, és ez megakadályozza a teljes teljesítmény kihasználását.

Üzemzavar	Lehetséges ok
A beltéri egység nem kapcsol be.	A beltéri egység túlterhelés elleni védőmechanizmussal van ellátva. Várjon 3 percet, míg a beltéri egység újraindítható lesz. A távszabályozó eleme lemerült. Az időzítő bekapcsolt.
Az üzemmód hűtésből vagy fűtésből ventilátor üzemmódba vált.	A beltéri egység a fagyképződés megelőzése érdekében megváltoztatta az üzemmódot. A beállított előremenő hőmérséklet nem kerül elérésre.
A beltéri egységből fehér ködöt képez.	Nedves területeken a helyiség és a klimatizált levegő közötti nagyobb hőmérséklet-különbségek esetén fehér köd képződik.
A beltéri és a kültéri egység fehér ködöt képez.	Ha az automatikus leolvasztás után közvetlenül fűtési üzemmód működik, akkor a megnövekedett légnedvesség miatt fehér köd képződhet.
A beltéri és a kültéri egység zajosan működik.	A beltéri egységben zörgő hang előfordulhat, amikor a levegőterelő rács visszaáll a pozíciójára. Üzem közben a halk sziszegő hang normális jelenség. Ezt a hűtőközeg áramlása okozza. Csikorgó hang akkor jelentkezhet, amikor a készülék fém- és műanyag alkatrészei fűtési/hűtési üzemmódban kitágulnak, illetve összehúzódnak. A kültéri egység üzem közben normál esetben különféle további zajokat is kiad.
A beltéri vagy a kültéri egységből por száll ki.	Hosszabb időtartamú üzemén kívül helyezés esetén előfordulhat, hogy por rakódik le a készülékekben, ha azok nincsenek letakarva.
Roszs szag üzem közben.	A készülékbe a levegőből rossz szagok juthatnak be, és abból továbbvezetődhetnek. A levegőszűrő bepenészedhet, ilyenkor meg kell tisztítani.
A kültéri egység ventilátora nem jár folyamatosan.	Az optimális üzemeltetéshez a ventilátor változó módon vezérlődik.
A működés rendszertelen vagy nem kiszámítható, illetve a beltéri egység nem reagál.	A beltéri egység működésére kihatással lehetnek a rádiófrekvenciás adótornyok és a külső jelerősítők. ▶ A beltéri egységet rövid időre válassza le az áramellátásról, majd indítsa el újra.
A légtérrelő lemez vagy a légtérrelő lamella nem mozog megfelelően.	A légtérrelő lemezt vagy a légtérrelő lamellát kézzel elállították vagy nem megfelelően szerelték fel. ▶ Kapcsolja ki a beltéri egységet, és ellenőrizze, hogy az alkatrészek megfelelően illeszkednek-e. ▶ Kapcsolja be a beltéri egységet.

49. tábl.

## 5 Karbantartás



### VIGYÁZAT

#### Áramütés vagy mozgó alkatrészek miatti veszély

- ▶ Minden karbantartási munka előtt húzza ki a tápfeszültséget.
- ▶ Az itt fel nem sorolt karbantartási műveleteket csak jóváhagyott szakcég végeztesse el.

### 5.1 Elemek kicserélése

2 darab AAA méretű elemre van szüksége. Az újratölthető elemek használatát nem javasoljuk.

- ▶ Vegye le az elemtartó rekesz fedelét (→ 2. ábra).
- ▶ Helyezze be az új elemeket ügyelve a megfelelő polarításukra.
- ▶ Helyezze vissza az elemtartó rekesz fedelét.

### 5.2 A készülék és a távszabályozó tisztítása

#### ÉRTESÍTÉS

#### A készülék károsodása a szakszerűtlen tisztítás miatt!

- ▶ Ne permetezzen vizet közvetlenül a készülékre, illetve ne öntsön rá vizet.
- ▶ Ne használjon forró vizet, súrolószert vagy erős oldószert.
- ▶ A beltéri egységet és a távszabályozót a tisztításhoz egy puha törülőkendővel törölje le.
- ▶ A kültéri egységet csak erre feljogosított szakcéggel tisztíttassa.

### 5.3 A levegőszűrő cseréje

#### ÉRTESÍTÉS

A levegőszűrő a közvetlen napfény hatására deformálódhat.

- ▶ A levegőszűrőt ne tegye ki közvetlen napfénynek.

A levegőszűrőt 2 hetente, illetve hosszabb üzemszünetek előtt és után tisztítsa meg.

- ▶ Kapcsolja ki a beltéri egységet.
- ▶ Hajtsa fel a beltéri egység felső burkolatát.
- ▶ A levegőszűrőt nyomja felfelé, majd húzza ki (→ 3. ábra).
- ▶ Ha van, akkor vegye ki a kis levegőszűrőt (→ 1. ábra, [2]).
- ▶ A kis levegőszűrőt kézi porszívóval tisztítsa meg.
- ▶ A nagy levegőszűrőt meleg vízzel és enyhe tisztítószerezellel mossa ki, majd árnyékos helyen hagyja megszáradni.
- ▶ Helyezze vissza a kis és a nagy levegőszűrőt.

### 5.4 Hosszabb idejű üzemén kívül helyezés

Hosszabb idejű üzemén kívül helyezés előtt

- ▶ Tisztítsa meg a levegőszűrőt.
- ▶ Indítsa le a beltéri egység öntisztítását a **Clean** gombbal.
- ▶ Az öntisztítás után kapcsolja be a ventilátor üzemmódot, és járassa addig, amíg a beltéri egység megszárad.
- ▶ Kapcsolja ki a beltéri egységet, majd válassza le az áramellátásról.
- ▶ Vegye ki az elemeket a távszabályozóból.
- ▶ Védje a készüléket a portól.

## 5.5 Kézi üzem

### ÉRTESÍTÉS

#### A készülék károsodása szakszerűtlen üzemeltetés miatt

A kézi üzemmód tartós használatra nem alkalmas.

- ▶ Kizárólag tesztelési célra vagy vészhelyzetben használja.
  - ▶ Csak rövid ideig használja.
- 
- ▶ Kapcsolja ki a beltéri egységet.
  - ▶ Hajtsa fel a beltéri egység felső burkolatát.
  - ▶ Egy vékony eszközzel nyomja meg a manuális hűtési üzemmód gombját:
    - Egyszer megnyomva: kényszerített automatikus üzemmód.
    - Kétszer megnyomva: kényszerített hűtési üzemmód.
    - Háromszor megnyomva: a beltéri egység kikapcsol.
  - ▶ A normál üzemmódhoz való visszatéréshez használja a távvezérlőt.

## 6 Környezetvédelem és megsemmisítés

A környezetvédelem a Bosch csoport vállalati alapelveit képezi. A termékek minősége, a gazdaságosság és a környezetvédelem számunkra egyenrangú célt képez. A környezetvédelmi törvények és előírások szigorúan betartásra kerülnek. A környezet védelmére a gazdasági szempontokat figyelembe véve a lehető legjobb technológiát és anyagokat alkalmazzuk.

### Csomagolás

A csomagolásnál részesei vagyunk az országspecifikus értékesítési rendszereknek, amelyek optimális újrafelhasználást biztosítanak. Minden általunk használt csomagolóanyag környezetbarát és újrahasznosítható.

### Régi készülék

A régi készülékek tartalmaznak olyan anyagokat, amelyeket újra lehet hasznosítani. Az egyes szerkezeti csoportokat könnyen szét lehet választani. A műanyagok meg vannak jelölve. Így osztályozhatók a különböző szerelvénycsoportok és továbbíthatók újrafelhasználás, ill. ártalmatlanítás céljára.

### Régi elektromos és elektronikus készülékek



Ez a szimbólum azt jelenti, hogy a terméket nem szabad más hulladékokkal együtt ártalmatlanítani, hanem kezelés, gyűjtés, újrahasznosítás és ártalmatlanítás céljából el kell vinni a hulladékgyűjtő helyekre.

A szimbólum elektronikus hulladékokra vonatkozó előírásokkal, például „2012/19/EK európai rendelet használt elektromos és elektronikus készülékekre” rendelkező országokra érvényes. Ezek az előírások azokat a keretfeltételeket rögzítik, amelyek az egyes országokban a használt elektronikus készülékek visszaadására és újrahasznosítására érvényesek.

Mivel az elektronikus készülékek veszélyes anyagokat tartalmazhatnak, azokat a felelősség tudatában kell újrahasznosítani annak érdekében, hogy a lehetséges környezeti károkat és az emberek egészségére vonatkozó veszélyeket minimalizálni lehessen. Ezen túlmenően az elektronikus hulladék újrahasznosítása a természetes források kíméléséhez is hozzájárul.

Kérjük, hogy a használt elektromos és elektronikus készülékek környezet számára elviselhető ártalmatlanítására vonatkozó további információkért forduljon az illetékes helyi hatóságokhoz, az Önnel kapcsolatban álló hulladék-ártalmatlanító vállalatához vagy ahhoz a kereskedőhöz, akitől a terméket vásárolta.

További információkat itt találhat:

[www.bosch-homecomfortgroup.com/en/company/legal-topics/weee/](http://www.bosch-homecomfortgroup.com/en/company/legal-topics/weee/)

## Akkumulátorok

Az elemeket, akkumulátorokat tilos a háztartási hulladékkal együtt kezelni. Az elhasznált elemeket, akkumulátorokat a helyi gyűjtőrendszerekben kell ártalmatlanítani.

## R32 hűtőközeg



A készülék fluorozott R32 hajtógázt tartalmaz (üvegházhatási potenciál: 675<sup>1)</sup>), amely alacsony gyúlékonyságú és alacsony toxicitású (A2L vagy A2).

A tartalmazott mennyiség a kültéri egység típus tábláján van feltüntetve.

A hűtőközegek veszélyt jelentenek a környezetre, a gyűjtésüket és az ártalmatlanításukat elkülönítve kell végezni.

## 7 Adatvédelmi nyilatkozat



Cégünk, a **Robert Bosch Kft., Termotechnika Üzletág, 1103 Budapest, Gyömrői út 104., Magyarország**, termék- és beépítési tudnivalókat, technikai és csatlakozási adatokat, kommunikációs adatokat, termékregisztrációs és ügyféladatok előzményeit dolgoz fel a termék funkcionalitásának

biztosítása érdekében (GDPR 6. cikk, 1. bekezdés 1 b albekezdés), a termékfelügyeleti kötelezettség teljesítése és a termékbiztonsági és biztonsági okok miatt (GDPR 6. cikk, 1. bekezdés 1 f albekezdés), a garanciális és termékregisztrációs kérdésekkel kapcsolatos jogaink védelme érdekében (GDPR 6. cikk, 1. bekezdés 1 f albekezdés) valamint, hogy elemezzük termékeink forgalmazását, és személyre szabott információkat és ajánlatokat adjunk a termékhez (GDPR 6. cikk, 1. bekezdés 1. albekezdés). Az olyan szolgáltatások nyújtása érdekében, mint az értékesítési és marketing szolgáltatások, szerződéskezelés, fizetéskezelés, programozás, adattárolás és a forródrót-szolgáltatások, összeállíthatunk és továbbíthatunk adatokat külső szolgáltatók és/vagy a Bosch kapcsolt vállalkozásai részére. Bizonyos esetekben, de csak akkor, ha megfelelő adatvédelem biztosított, a személyes adatokat az Európai Gazdasági Térségen kívüli címzettek részére is továbbítani lehet. További információ nyújtása kérésre történik. A következő címen léphet kapcsolatba az adatvédelmi tisztviselővel: Adatvédelmi tisztviselő, információbiztonság és adatvédelem (C/ISP), Robert Bosch GmbH, Postafiók 30 02 20, 70442 Stuttgart, NÉMETORSZÁG.

Önnek joga van ahhoz, hogy bármikor tiltakozzon a személyes adatainak a kezelése ellen (GDPR 6. cikk, 1. bekezdés 1 f albekezdés alapján) az Ön konkrét helyzetével vagy közvetlen marketing céllal kapcsolatos okokból. Jogainak gyakorlásához kérjük, lépjen kapcsolatba velünk a **DPO@bosch.com** címen. További információért kérjük, kövesse a QR-kódot.

1) az Európai Parlament és a Tanács 2014. április 16-i, 517/2014 (EU) sz. európai rendelete I. függeléke alapján.

## Indice

<b>1</b>	<b>Significato dei simboli e avvertenze di sicurezza</b> . . . . .	<b>60</b>
1.1	Significato dei simboli . . . . .	60
1.2	Avvertenze di sicurezza generali . . . . .	61
1.3	Informazioni sulle presenti istruzioni . . . . .	61
<b>2</b>	<b>Descrizione del prodotto</b> . . . . .	<b>61</b>
2.1	Dichiarazione di conformità . . . . .	61
2.2	Dati tecnici del termoregolatore ambiente . . . . .	61
2.3	Utilizzo con condizionatore MultiSplit . . . . .	61
2.4	Dati sul refrigerante . . . . .	62
<b>3</b>	<b>Utilizzo</b> . . . . .	<b>62</b>
3.1	Panoramica dell'unità interna . . . . .	62
3.2	Panoramica del termoregolatore ambiente . . . . .	62
3.3	Utilizzo del termoregolatore ambiente . . . . .	63
3.4	Impostazione del tipo di funzionamento principale . . . . .	63
3.5	Impostazione della programmazione oraria . . . . .	64
3.6	Altre funzioni . . . . .	64
3.6.1	Impostazione del modo swing . . . . .	64
3.6.2	Commutazione della visualizzazione e del cicalino di allarme (Mute Mode) . . . . .	64
3.6.3	Funzioni di risparmio energetico . . . . .	64
3.6.4	Riduzione del rumore (Silent Mode) . . . . .	65
3.6.5	Raffrescamento/riscaldamento massimo . . . . .	65
3.6.6	Autopulizia (I clean) . . . . .	65
3.6.7	Protezione antigelo (8 °C Heating) . . . . .	65
3.6.8	Blocco dei tasti . . . . .	65
3.6.9	Funzioni avanzate . . . . .	65
<b>4</b>	<b>Risoluzione dei problemi</b> . . . . .	<b>66</b>
4.1	Disfunzioni con visualizzazione (Self diagnosis function) . . . . .	66
4.2	Disfunzioni senza visualizzazione . . . . .	66
<b>5</b>	<b>Manutenzione</b> . . . . .	<b>67</b>
5.1	Sostituzione batterie . . . . .	67
5.2	Pulizia dell'apparecchio e del termoregolatore ambiente . . . . .	67
5.3	Pulizia dei filtri dell'aria . . . . .	67
5.4	Spegnimento per periodi prolungati . . . . .	67
5.5	Funzionamento manuale . . . . .	67
<b>6</b>	<b>Protezione ambientale e smaltimento</b> . . . . .	<b>68</b>
<b>7</b>	<b>Informativa sulla protezione dei dati</b> . . . . .	<b>68</b>

## 1 Significato dei simboli e avvertenze di sicurezza

### 1.1 Significato dei simboli

#### Avvertenze di sicurezza generali

Nelle avvertenze le parole di segnalazione indicano il tipo e la gravità delle conseguenze che possono derivare dalla non osservanza delle misure di sicurezza.

Di seguito sono elencate e definite le parole di segnalazione che possono essere utilizzate nel presente documento:

#### **PERICOLO**

**PERICOLO** significa che succederanno danni gravi o mortali alle persone.

#### **AVVERTENZA**

**AVVERTENZA** significa che possono verificarsi danni alle persone da gravi a mortali.

#### **ATTENZIONE**

**ATTENZIONE** significa che possono verificarsi danni lievi o medi alle persone.





#### **AVVISO**

**AVVISO** significa che possono verificarsi danni a cose.

#### Informazioni importanti



Informazioni importanti che non comportano pericoli per persone o cose vengono contrassegnate dal simbolo info mostrato.

Simbolo	Significato
	Avvertenza per sostanze infiammabili: il refrigerante R32 contenuto in questo prodotto è un gas a bassa combustibilità e tossicità (A2L o A2).
	Durante i lavori di installazione e manutenzione indossare i guanti di protezione.
	Far eseguire la manutenzione da una persona qualificata nel rispetto delle istruzioni di manutenzione.
	Per il funzionamento, attenersi alle istruzioni per l'uso.

Tab. 50

## 1.2 Avvertenze di sicurezza generali

### **Informazioni per il gruppo di destinatari**

Le presenti istruzioni per l'uso si rivolgono ai gestori del condizionatore. Osservare le indicazioni riportate in tutti i manuali di istruzioni relativi all'impianto. La mancata osservanza delle indicazioni può causare lesioni alle persone e/o danni materiali fino ad arrivare al pericolo di morte.

- ▶ Prima dell'uso, leggere e conservare le istruzioni per l'uso di tutti i componenti dell'impianto.
- ▶ Rispettare le avvertenze e gli avvisi di sicurezza.

### **Utilizzo conforme alle indicazioni**

L'unità interna è destinata all'installazione all'interno di edifici con collegamento ad un'unità esterna e altri componenti di sistema, ad es. termoregolazioni.

L'unità esterna è destinata all'installazione all'esterno di edifici con collegamento ad una o più unità interne e altri componenti di sistema, ad es. termoregolazioni.

L'impianto di condizionamento è destinato unicamente all'uso in locali commerciali/privati in cui eventuali variazioni di temperatura rispetto ai valori nominali impostati non possano arrecare danno a persone e animali o a materiali. L'impianto di condizionamento non è idoneo per l'impostazione esatta e il mantenimento dell'umidità assoluta dell'aria desiderata.

L'apparecchio non è progettato per altri usi. L'uso improprio e gli eventuali danni risultanti non sono coperti dalla garanzia.

Per l'installazione in posti particolari (parcheggi sotterranei, locali tecnici, balconi o qualsiasi area semi-aperta):

- ▶ Osservare innanzitutto i requisiti sul luogo di installazione nella documentazione tecnica.

### **Pericoli generali derivanti dal refrigerante**

- ▶ Questo apparecchio contiene al suo interno il refrigerante. Entrando a contatto con il fuoco, il gas refrigerante può dare origine a gas tossici.
- ▶ far eseguire, da un'azienda specializzata autorizzata, l'ispezione regolare e la manutenzione dell'impianto.
- ▶ Se si sospettano fuoriuscite di refrigerante, arieggiare bene il locale e informare l'azienda specializzata autorizzata.

### **Conversione e riparazioni**

Modifiche improprie all'impianto di condizionamento possono causare danni alle persone e/o a cose.

- ▶ Fare eseguire i lavori solo a un'azienda specializzata autorizzata.
- ▶ Non apportare modifiche all'unità esterna, all'unità interna o ad altre parti dell'impianto di condizionamento.
- ▶ Prima di qualsiasi lavoro di manutenzione, scollegare l'impianto di condizionamento dall'alimentazione elettrica.

### **Informazioni per l'utilizzo dell'impianto**

L'uso scorretto del condizionatore può essere dannoso per la salute.

- ▶ Evitare lunghe esposizioni dirette al flusso d'aria.
- ▶ Nel caso di neonati, bambini, anziani, persone allettate o disabili assicurarsi che la temperatura ambiente sia adatta per la loro permanenza nel locale.
- ▶ Per evitare il pericolo di lesioni, non introdurre mai oggetti nell'apparecchio.

L'uso errato dell'apparecchio può ridurre la potenza e causare danni all'apparecchio stesso e alle persone.

- ▶ Non bloccare le aperture di ingresso e di uscita dell'aria dell'apparecchio.
- ▶ Chiudere porte e finestre durante il funzionamento.
- ▶ Proteggere l'unità interna dalla penetrazione d'acqua.

- ▶ Controllare regolarmente il telaio di montaggio dell'unità esterna per verificare l'assenza di usura e il saldo fissaggio.
- ▶ Non esercitare pesi sull'unità esterna, ad es. con oggetti o persone.
- ▶ Contenere il più possibile la presenza di polvere, vapore e umidità nel luogo di posa dell'unità interna.
- ▶ Non utilizzare gas facilmente infiammabili in prossimità dell'apparecchio, ad es. bombole spray.
- ▶ Se il condizionatore si comporta in modo anomalo (ad es. odore di bruciato, cavo conduttore difettoso), interrompere immediatamente il funzionamento e scollegare l'alimentazione elettrica.

### **Sicurezza degli apparecchi elettrici per l'uso domestico ed utilizzi similari**

Per evitare pericoli derivanti da apparecchi elettrici, valgono le seguenti direttive secondo CEI EN 60335-1:

«Questo apparecchio può essere utilizzato da bambini a partire dagli 8 anni in su di età, e da persone con ridotte capacità fisiche, sensoriali o mentali o con esperienza e conoscenza inadeguate, solo se sono supervisionati o se sono stati istruiti sull'utilizzo sicuro dell'apparecchio e se hanno compreso i pericoli derivanti da esso. I bambini non devono giocare con l'apparecchio. La pulizia e la manutenzione non devono essere eseguite da bambini senza supervisione.»

«Se viene danneggiato il cavo di alimentazione alla rete, questo deve essere sostituito dal produttore, dal suo servizio di assistenza clienti o da una persona parimenti qualificata, al fine di evitare pericoli.»

## 1.3 Informazioni sulle presenti istruzioni

Le figure sono raggruppate nella sezione finale delle presenti istruzioni. Il testo contiene rimandi alle figure.

A seconda del modello, i prodotti possono differire dalle figure contenute nelle presenti istruzioni.

## 2 Descrizione del prodotto

### 2.1 Dichiarazione di conformità

Questo prodotto soddisfa, per struttura e funzionamento, le disposizioni europee e nazionali vigenti ed integrative.

 Con la marcatura CE si dichiara la conformità del prodotto con tutte le disposizioni di legge UE da utilizzare, che prevede l'applicazione di questo marchio.

Il testo completo della dichiarazione di conformità è disponibile su Internet: [www.bosch-homecomfort.it](http://www.bosch-homecomfort.it).

### 2.2 Dati tecnici del termoregolatore ambiente

Tensione di alimentazione elettrica	2 batterie AAA
Portata del segnale	8 m
Temperatura ambiente ammessa	-5 °C ... 60 °C

Tab. 51

### 2.3 Utilizzo con condizionatore MultiSplit

L'unità interna può essere utilizzata in un sistema con condizionatore MultiSplit. In questo caso sono disattivate le seguenti funzioni:

- Funzioni di risparmio energetico **ECO** e **GEAR**
- Autopulizia (I clean)
- Riduzione del rumore (Silent Mode)
- Funzionamento manuale
- Rilevamento di perdite di refrigerante
- Modalità automatica di risparmio energetico nel funzionamento in stand-by (1 W standby)

### 2.4 Dati sul refrigerante

Questo apparecchio **contiene gas fluorurati ad effetto serra** come refrigerante. L'apparecchio è chiuso ermeticamente. I dati sul refrigerante conformi al regolamento UE n. 517/2014 relativo ai gas fluorurati ad effetto serra sono reperibili nelle istruzioni per l'uso dell'apparecchio.



Avviso per l'installatore: se effettuate il rabbocco del refrigerante, si prega di riportare la quantità di riempimento supplementare e la quantità totale di refrigerante nella tabella «Dati sul refrigerante» delle istruzioni per l'uso.

## 3 Utilizzo

### 3.1 Panoramica dell'unità interna

Legenda della fig. 1:

- [1] Pannello protettivo superiore
- [2] Sede del filtro piccolo
- [3] Filtro dell'aria
- [4] Lato posteriore del display
- [5] Tasto funzionamento manuale
- [6] Deflettore aria

#### Display dell'unità interna

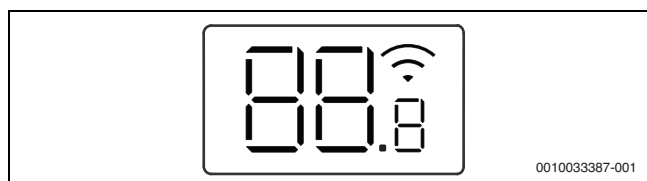

Simbolo	Spiegazione
<b>Numero</b>	Visualizzazione della temperatura
	Collegamento WLAN <sup>1)</sup> attivo
	Viene visualizzato all'attivazione di alcune funzioni. Indica, con l'unità interna spenta, che il timer accensione è attivo.
<b>OF</b>	Viene visualizzato alla disattivazione di alcune funzioni.
<b>dF</b>	Sbrinamento automatico attivo
<b>FP</b>	Protezione antigelo attiva: l'unità interna mantiene la temperatura aria ambiente ad almeno 8 °C.
<b>CL</b>	La funzione di autopulizia è attiva (I clean)
<b>Ex, Px, Fx</b>	Codice disfunzione («x» sta per il numero del codice).

1) Disponibile come accessorio solo in abbinamento all'IP Gateway.

Tab. 52 Simboli sul display

### 3.2 Panoramica del termoregolatore ambiente

#### Tasti del termoregolatore ambiente

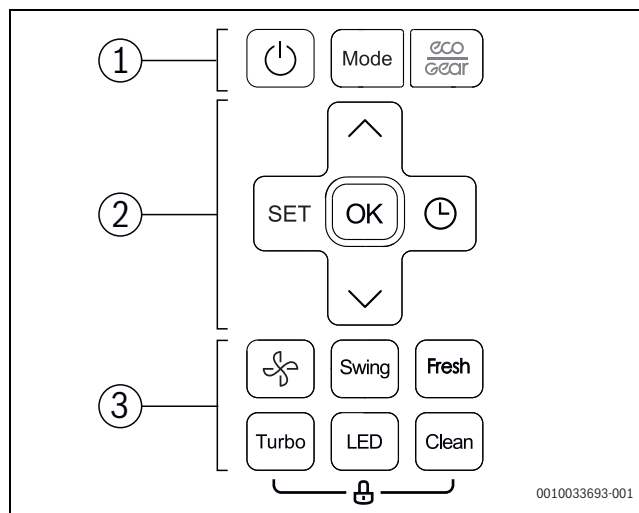







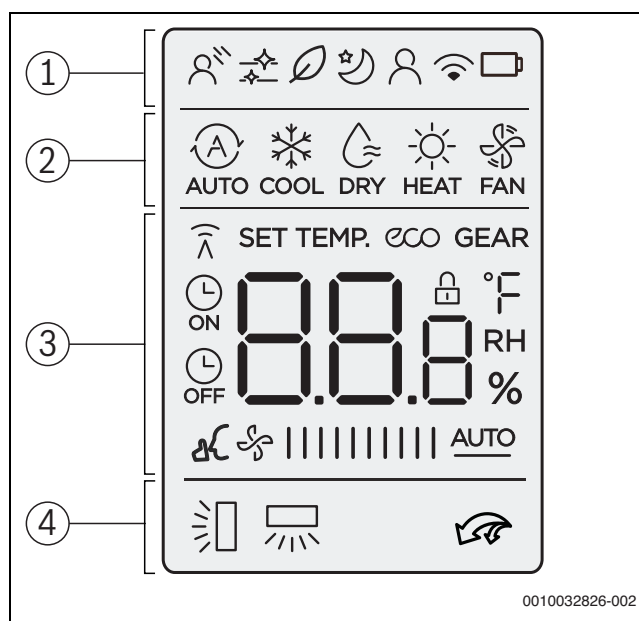















Pos.	Tasto	Funzione
1		Accensione/spengimento.
	<b>Mode</b>	Impostazione del tipo di funzionamento.
		Funzionamento in attenuazione
2	<b>SET</b>	Selezione delle funzioni avanzate.
	<b>OK</b>	Conferma della selezione.
		Impostazione della programmazione oraria.
		Aumento della temperatura.
		Riduzione della temperatura.
3		Livello del ventilatore
	<b>Swing</b>	Impostazione del modo swing.
	<b>Fresh</b>	Funzione aria fresca (ionizer)
	<b>Turbo</b>	Raffrescamento/riscaldamento massimo
	<b>LED</b>	Spegnimento del display dell'unità interna e cicalino di allarme (Mute Mode).
	<b>Clean</b>	Autopulizia (I clean)

Tab. 53 Tasti del termoregolatore ambiente

#### Display del termoregolatore ambiente



0010032826-002

Pos.	Simbolo	Spiegazione
1		Funzione operativa: il flusso d'aria indiretto è attivo (Wind avoid me).
		Infografica: l'autopulizia è attiva (I clean).
		Funzione operativa: funzione aria fresca attiva (Ionizer).
		Funzione operativa: il funzionamento in attenuazione è attivo.
		Funzione operativa: la funzione Seguimi è attiva (Follow Me); misurazione della temperatura sul termoregolatore ambiente.
		Infografica: funzione di comando wireless
		Infografica: stato batteria
2		Tipo di funzionamento: automatico
		Tipo di funzionamento: raffreddamento
		Tipo di funzionamento: deumidificazione
		Tipo di funzionamento: riscaldamento
		Tipo di funzionamento: ventilazione
3		Visualizzazione di un valore: di default viene visualizzata la temperatura impostata, il livello del ventilatore o l'impostazione della programmazione oraria (se attiva).
		Infografica: trasmissione in corso; compare quando il termoregolatore ambiente sta trasmettendo un segnale all'unità interna.
		Infografica: la funzione di risparmio energetico è attiva.
		Infografica: la funzione di risparmio energetico è attiva.
		Infografica: il timer accensione/spegnimento è attivo.
		Infografica: la riduzione del rumore è attiva (Silent Mode).
		Visualizzazione di un valore: mostra il livello attuale del ventilatore. Esistono più livelli di potenza (barre) e l'impostazione <b>AUTO</b> per la termoregolazione automatica.
4		Infografica: il modo swing verticale automatico è attivo (su/giù). Visualizzazione alternativa della posizione attuale dell'aletta di convogliamento del flusso d'aria orizzontale.
		Infografica: modo swing orizzontale automatico attivo (sinistra/destra).
		Infografica: il raffreddamento/riscaldamento massimo è attivo.

Tab. 54 Simboli sul display

### 3.3 Utilizzo del termoregolatore ambiente

La portata del segnale è di 8 m. La presenza di ostacoli frapposti o l'uso di alcuni tipi di lampade fluorescenti nello stesso locale può interferire con la trasmissione del segnale.

- ▶ Puntare il termoregolatore ambiente verso la finestra di ricezione del segnale dell'apparecchio e premere il tasto desiderato. Alla ricezione del segnale, l'apparecchio emette un bip.

#### AVVISO

Alcune condizioni possono compromettere in modo permanente il regolare funzionamento del termoregolatore ambiente.

- ▶ Non esporre il termoregolatore ambiente alla luce solare diretta.
- ▶ Non lasciare il termoregolatore ambiente vicino a una fonte di riscaldamento.
- ▶ Proteggere il termoregolatore ambiente dall'umidità e dagli urti.

### 3.4 Impostazione del tipo di funzionamento principale

#### Accensione/spegnimento dell'apparecchio

- ▶ Premere il tasto  per accendere o spegnere l'apparecchio. L'apparecchio si avvia con il tipo di funzionamento impostato.



Le impostazioni possono essere eseguite anche ad apparecchio spento. L'apparecchio memorizza le impostazioni anche in caso di interruzione dell'alimentazione elettrica.



Dopo lo spegnimento l'apparecchio resta in funzionamento in stand-by. L'intelligente tecnologia On/Off consente una modalità automatica di risparmio energetico nel funzionamento in stand-by (1 W standby).

#### Esercizio automatico





Nell'esercizio automatico l'apparecchio commuta automaticamente tra riscaldamento e raffreddamento per mantenere costante la temperatura desiderata.

- ▶ Premere ripetutamente il tasto **Mode** finché sul display non compare .
- ▶ Impostare la temperatura desiderata con i tasti  e .





Nell'esercizio automatico non è possibile impostare il livello del ventilatore.

#### Funzionamento in raffreddamento

- ▶ Premere ripetutamente il tasto **Mode** finché sul display non compare .
- ▶ Premere ripetutamente il tasto  fino a raggiungere il livello desiderato per il ventilatore.
- ▶ Impostare la temperatura desiderata con i tasti  e .

#### Modalità ventilazione

- ▶ Premere ripetutamente il tasto **Mode** finché sul display non compare .
- ▶ Premere ripetutamente il tasto  fino a raggiungere il livello desiderato per il ventilatore. Per impostare la termoregolazione automatica è possibile selezionare **AUTO**.



In modalità ventilazione non si può impostare o visualizzare la temperatura.



#### Funzionamento in deumidificazione

- ▶ Premere ripetutamente il tasto **Mode** finché sul display non compare .



Nel funzionamento in deumidificazione non è possibile impostare il livello del ventilatore.

### Funzionamento in riscaldamento

- ▶ Premere il tasto **Mode** finché sul display non compare .
- ▶ Impostare la temperatura desiderata con i tasti **^** e **v**.
- ▶ Premere ripetutamente il tasto  fino a raggiungere il livello desiderato per il ventilatore.





In presenza di temperature esterne molto basse, la potenza termica dell'impianto di condizionamento potrebbe non bastare. Raccomandiamo di accendere anche altri generatori di calore.



### 3.5 Impostazione della programmazione oraria

I timer accensione e spegnimento possono essere impostati per un arco di tempo da 0 a 24 ore, con intervalli di 30 minuti per le prime 10 ore e successivamente con intervalli di 1 ora. Impostando il valore a 0 h, la programmazione oraria viene annullata.

#### Impostazione del timer accensione

- ▶ Premere ripetutamente il tasto  finché non compare il simbolo .
- ▶ Premere il tasto **^** o **v** per impostare l'ora desiderata. L'impostazione viene accettata poco dopo.

#### Impostazione del timer spegnimento

- ▶ Premere ripetutamente il tasto  finché non compare il simbolo .
- ▶ Premere il tasto **^** o **v** per impostare l'ora desiderata. L'impostazione viene accettata poco dopo.

#### Annullamento della programmazione oraria

- ▶ Selezionare con il tasto  la programmazione oraria interessata.
- ▶ Impostare 0.0 h. Poco dopo la programmazione oraria viene annullata.

#### Uso combinato delle programmazioni orarie

Le due programmazioni orarie possono essere impostate contemporaneamente. Ogni programmazione oraria può essere programmata in modo tale da attivarsi prima dell'altra.

- ▶ Impostazione dei timer accensione e spegnimento. Le impostazioni vengono combinate automaticamente.

Ora attuale	Ore 13:00
Impostazione timer accensione	4,0 h
Impostazione timer spegnimento	8,5 h
Orario di accensione	Ore 17:00
Tempo di spegnimento	Ore 21:30

Tab. 55 Esempio



Non è possibile impostare i timer accensione e spegnimento per far funzionare l'apparecchio a temperature diverse o con impostazioni differenti.

### 3.6 Altre funzioni

#### 3.6.1 Impostazione del modo swing

##### AVVISO

Se l'aletta di convogliamento del flusso d'aria rimane per lungo tempo nella posizione inferiore durante il funzionamento in raffrescamento, può verificarsi la fuoriuscita di condensa. Lo spostamento manuale dell'aletta di convogliamento del flusso d'aria può provocare disfunzioni.

- ▶ Per spostare l'aletta di convogliamento del flusso d'aria, utilizzare solo il termoregolatore ambiente.

#### Modo swing verticale automatico (su/giù)

- ▶ Premere ripetutamente il tasto **Swing** finché non viene visualizzato il simbolo .
- ▶ Per uscire dal modo swing verticale automatico: premere di nuovo il tasto **Swing**.

#### Modo swing manuale aletta di convogliamento del flusso d'aria (su/giù)

- ▶ Premere ripetutamente il tasto **Swing** finché non viene impostata la posizione desiderata.

L'impostazione cambia nel seguente ordine:

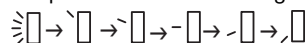

#### Modo swing orizzontale automatico (sinistra/destra)

- ▶ Tenere premuto il tasto **Swing** per più di 2 secondi per attivare il modo swing orizzontale automatico. Il termoregolatore ambiente mostra il simbolo .
- ▶ Per uscire dal modo swing orizzontale automatico: premere nuovamente il tasto **Swing**.

#### Posizione di pulizia

Per semplificare le operazioni di pulizia, è possibile portare l'aletta di convogliamento del flusso d'aria in una particolare posizione (variabile in funzione del modello).

- ▶ Con l'apparecchio spento, premere contemporaneamente i tasti **Mode** e **Swing** per un secondo.
- ▶ Per abbandonare la posizione di pulizia: premere di nuovo entrambi i tasti.

#### 3.6.2 Commutazione della visualizzazione e del cicalino di allarme (Mute Mode)

- ▶ Per spegnere o accendere il display dell'unità interna e il cicalino di allarme: premere il tasto **LED**.
- ▶ Per visualizzare la temperatura aria ambiente attuale: premere il tasto **LED** per 5 secondi.
- ▶ Per visualizzare la temperatura impostata: premere il tasto **LED** per altri 5 secondi.

#### 3.6.3 Funzioni di risparmio energetico



Le funzioni di risparmio energetico possono essere selezionate soltanto nel funzionamento in raffrescamento.

Sull'apparecchio è possibile selezionare le seguenti funzioni di risparmio energetico:

- **ECO**: funzionamento con velocità del ventilatore **AUTO** e temperatura impostata ad almeno 24 °C
- **GEAR (75%)**: riduzione del consumo di corrente del 25%
- **GEAR (50%)**: riduzione del consumo di corrente del 50%
- Nessuno dei simboli sopra riportati: funzionamento normale
- ▶ Per attivare una funzione di risparmio energetico, premere ripetutamente il tasto  finché non viene visualizzata la funzione desiderata.



La funzione **ECO** imposta automaticamente la temperatura a 24 °C, se precedentemente la temperatura era impostata su un valore inferiore. La funzione si disattiva non appena la temperatura scende sotto i 24 °C.



### 3.6.4 Riduzione del rumore (Silent Mode)

Questa funzione riduce la rumorosità dell'unità interna ed esterna durante il funzionamento. È particolarmente utile per non disturbare i vicini nelle ore notturne.

- ▶ Durante il funzionamento, premere il tasto  per 2 secondi.

Per terminare la funzione:

- ▶ premere di nuovo il tasto  per 2 secondi.

-oppure-

- ▶ premere il tasto , il tasto **Mode**, il tasto **Turbo** o il tasto **Clean**.



Durante il funzionamento silenzioso dell'unità esterna potrebbe risultare impossibile raggiungere la potenza utile frigorifera/termica a causa del funzionamento a bassa frequenza del compressore.

### 3.6.5 Raffrescamento/riscaldamento massimo

Con il raffrescamento/riscaldamento massimo l'unità interna funziona alla massima potenza per riscaldare o raffrescare velocemente il locale.

- ▶ Raffrescamento massimo: attivare il funzionamento in raffrescamento e premere il tasto **Turbo**.
- ▶ Riscaldamento massimo: attivare il funzionamento in riscaldamento e premere il tasto **Turbo**.

Per terminare la funzione:

- ▶ premere di nuovo il tasto **Turbo**.

### 3.6.6 Autopulizia (I clean)

L'apparecchio dispone di una funzione di autopulizia dell'evaporatore. La funzione di autopulizia congela polvere, muffa e grasso. Successivamente ha luogo un ciclo di sbrinamento rapido e di essiccazione ad aria calda.

- ▶ Per attivare l'autopulizia: premere il tasto **Clean**. Durante l'autopulizia, sul display dell'unità interna compare **CL**. Dopo 20 - 45 minuti l'autopulizia si conclude automaticamente.

### 3.6.7 Protezione antigelo (8 °C Heating)

La protezione antigelo può essere attivata per mantenere la temperatura aria ambiente ad almeno 8 °C.

- ▶ Nel funzionamento in riscaldamento, premere 2x il tasto  entro 1 secondo. L'apparecchio rimane spento finché la temperatura non scende sotto gli 8 °C.

Per terminare la funzione:







- ▶ premere il tasto , il tasto **Mode**, il tasto **Turbo** o il tasto **Clean**.

### 3.6.8 Blocco dei tasti

Il blocco dei tasti permette di disabilitare i tasti del termoregolatore ambiente.

- ▶ Per attivare/disattivare il blocco dei tasti: premere contemporaneamente il tasto **Clean** e il tasto **Turbo** per 5 secondi. Quando è attivo il blocco dei tasti, sul display compare il simbolo .

### 3.6.9 Funzioni avanzate

- ▶ Premere il tasto **Set**.
- ▶ Selezionare la funzione con il tasto **Set** o con i tasti , .
  -  = flusso d'aria indiretto
  -  = funzione aria fresca
  -  = funzione di riposo
  -  = funzione Seguimi
  -  = funzione di comando wireless
- ▶ Confermare la selezione con il tasto **OK**.

Per terminare la funzione:

- ▶ ripetere le operazioni sopra descritte.

### Flusso d'aria indiretto (Wind avoid me)

Questa funzione impedisce che il flusso d'aria investa direttamente il corpo delle persone.



La funzione è disponibile soltanto nel funzionamento in raffrescamento, nel funzionamento in deumidificazione e nella modalità ventilazione.

### Funzione aria fresca (Ionizer)

Nella stanza vengono rilasciati ioni per agire contro le sostanze nocive trasportate dall'aria come muffe, virus e allergeni.

### Funzionamento notturno

Questa funzione serve a risparmiare energia nelle ore di riposo. Dopo un'ora l'apparecchio riscalda o raffresca con minore potenza. A questo scopo, la temperatura impostata viene modificata di 1 °C. Dopo due ore la temperatura impostata varia di nuovo di 1 °C. Successivamente la temperatura si mantiene su questo valore.



La funzione non è disponibile nel funzionamento in deumidificazione e nella modalità ventilazione.

### Funzione Seguimi (Follow Me)

Questa funzione attiva nel termoregolatore ambiente la misurazione della temperatura a intervalli di 3 minuti nel punto in cui si trova al momento il termoregolatore. L'unità interna viene quindi gestita in funzione di questi valori di misura.



La funzione è disponibile solo nel funzionamento in raffrescamento, nel funzionamento in riscaldamento e nell'esercizio automatico.

### Funzione di comando wireless

Questa funzione serve a instaurare una connessione via WLAN. Se l'apparecchio non mostra la funzione, premere per sette volte in rapida successione il tasto **LED**.



Per instaurare la connessione con la WLAN è necessario che l'apparecchio disponga di un IP Gateway integrato (accessorio abbinabile).

## 4 Risoluzione dei problemi

### 4.1 Disfunzioni con visualizzazione (Self diagnosis function)

Se durante il funzionamento si verifica una disfunzione, i LED lampeggiano a lungo oppure sul display viene visualizzato un codice disfunzione (ad es. EH 02).

### 4.2 Disfunzioni senza visualizzazione

Se durante il funzionamento si verificano disfunzioni che non è possibile eliminare:

- chiamare il servizio assistenza clienti e comunicare la disfunzione e i dati dell'apparecchio.

Se la disfunzione permane per più di 10 minuti:

- interrompere per breve tempo l'alimentazione elettrica e quindi riaccendere l'unità interna.

Se non è possibile eliminare la disfunzione:

- chiamare il servizio assistenza clienti e comunicare il codice disfunzione e i dati dell'apparecchio.

Disfunzione	Possibile causa
La potenza dell'unità interna è insufficiente.	La temperatura è impostata su un valore troppo alto o troppo basso. Il filtro dell'aria è sporco e deve essere pulito. Condizioni ambientali sfavorevoli per l'unità interna, ad es. oggetti che ostruiscono le aperture dell'aria dell'apparecchio, porte/finestre aperte nel locale o presenza di forti fonti di calore. È attivo il funzionamento silenzioso e quindi l'apparecchio non può sfruttare la sua massima potenza.
L'unità interna non si accende.	L'unità interna dispone di un meccanismo di protezione contro i sovraccarichi. Possono essere necessari fino a 3 minuti di attesa per poter avviare di nuovo l'unità interna. Le batterie del termoregolatore ambiente sono scariche. La programmazione oraria è attiva.
Il tipo di funzionamento è passato dal raffrescamento o riscaldamento alla modalità ventilazione.	L'unità interna cambia tipo di funzionamento per evitare la formazione di gelo. La temperatura impostata è stata raggiunta provvisoriamente.
L'unità interna produce una nebbiolina bianca.	Nelle regioni umide, la forte differenza di temperatura tra l'aria ambiente e l'aria condizionata può causare la formazione di una nebbiolina bianca.
L'unità interna e l'unità esterna producono una nebbiolina bianca.	Quando dallo sbrinamento automatico si passa subito al funzionamento in riscaldamento, la maggiore umidità dell'aria può provocare la formazione di nebbiolina bianca.
L'unità interna e l'unità esterna sono rumorose.	L'unità interna può emettere un fruscio quando la griglia di aerazione ritorna nella propria posizione. Un lieve sibilo è normale durante il funzionamento. Il rumore è prodotto dalla circolazione del refrigerante. Un cigolio può verificarsi per effetto della dilatazione o contrazione delle parti in metallo e in plastica dell'apparecchio durante il riscaldamento/raffrescamento. L'unità esterna emette durante il funzionamento anche altri rumori, che sono normali.
L'unità interna o l'unità esterna espelle polvere.	Quando gli apparecchi rimangono spenti a lungo senza essere stati coperti, al loro interno si può accumulare della polvere.
Cattivo odore durante il funzionamento.	I cattivi odori presenti nell'aria possono penetrare all'interno degli apparecchi, che a loro volta possono poi diffonderli nell'ambiente. Il filtro dell'aria potrebbe essere ammuffito e in tal caso deve essere pulito.
Il ventilatore dell'unità esterna non è sempre acceso.	Per garantire un funzionamento ottimale, la regolazione del ventilatore è variabile.
Il funzionamento è irregolare o imprevedibile oppure l'unità interna non reagisce.	Le interferenze provocate da ripetitori di telefonia mobile o da forti amplificatori di segnale possono influenzare l'unità interna. ► Scollegare per breve tempo l'unità interna dall'alimentazione elettrica e riavviarla.
Il deflettore aria o le alette di convogliamento del flusso non si muovono correttamente.	Il deflettore aria o le alette di convogliamento del flusso sono stati spostati manualmente oppure non sono stati montati correttamente. ► Spegnerne l'unità interna e controllare se i componenti sono correttamente innestati in posizione. ► Accendere l'unità interna.

Tab. 56

## 5 Manutenzione



### ATTENZIONE

#### Pericolo di scossa elettrica o di parti mobili

- ▶ Prima di qualsiasi lavoro di manutenzione, interrompere l'alimentazione elettrica.
- ▶ Per i lavori di manutenzione non riportati in questo elenco, rivolgersi a un'azienda specializzata autorizzata.

### 5.1 Sostituzione batterie

Sono necessarie 2 batterie AAA. Si sconsiglia l'uso di batterie ricaricabili.

- ▶ Rimuovere il coperchio del vano batterie (→ fig. 2).
- ▶ Introdurre le batterie nuove, prestando attenzione alla corretta polarità.
- ▶ Applicare di nuovo il coperchio del vano batterie.

### 5.2 Pulizia dell'apparecchio e del termoregolatore ambiente

#### AVVISO

#### Danni all'apparecchio in caso di pulizia impropria!

- ▶ Non spruzzare o versare acqua direttamente sull'apparecchio.
- ▶ Non utilizzare acqua calda, polvere abrasiva o solventi aggressivi.

- ▶ Pulire l'unità interna e il termoregolatore ambiente con un panno morbido.
- ▶ Per la pulizia dell'unità esterna, rivolgersi esclusivamente a un'azienda specializzata autorizzata.

### 5.3 Pulizia dei filtri dell'aria

#### AVVISO

Il filtro dell'aria può deformarsi se esposto alla luce solare diretta.

- ▶ Non esporre il filtro dell'aria alla luce solare diretta.

Pulire i filtri dell'aria ogni 2 settimane, nonché prima e dopo lunghi periodi di inattività.

- ▶ Spegnerne l'unità interna.
- ▶ Ruotare verso l'alto il pannello protettivo superiore dell'unità interna.
- ▶ Spingere verso l'alto il filtro dell'aria ed estrarlo (→ fig. 3).
- ▶ Rimuovere i filtri piccoli dell'aria, se presenti (→ fig. 1, [2]).
- ▶ Pulire i filtri piccoli dell'aria con un aspirapolvere portatile.
- ▶ Lavare il filtro grande dell'aria con acqua calda e un detergente delicato e lasciarlo asciugare all'ombra.
- ▶ Applicare di nuovo i filtri piccoli e il filtro grande dell'aria.

### 5.4 Spegnimento per periodi prolungati

Prima dello spegnimento per periodi prolungati:

- ▶ pulire i filtri dell'aria.
- ▶ Attivare l'autopulizia dell'unità interna con il tasto **Clean**.
- ▶ Dopo l'autopulizia, attivare la modalità ventilazione per il tempo necessario ad asciugare completamente l'unità interna.
- ▶ Spegnerne l'unità interna e scollegarla dall'alimentazione elettrica.
- ▶ Rimuovere le batterie dal termoregolatore ambiente.
- ▶ Proteggere gli apparecchi dalla polvere.

## 5.5 Funzionamento manuale

#### AVVISO

#### Danni all'apparecchio in caso di funzionamento improprio

Il funzionamento manuale non è destinato all'uso continuo.

- ▶ Utilizzarlo solo per l'esecuzione di prove o in caso di emergenza.
  - ▶ Utilizzarlo solo per brevi periodi.
- 
- ▶ Spegnerne l'unità interna.
  - ▶ Ruotare verso l'alto il pannello protettivo superiore dell'unità interna.
  - ▶ Con un oggetto sottile premere il tasto del funzionamento manuale in raffreddamento:
    - premendo una volta: attivazione forzata dell'esercizio automatico.
    - Premendo due volte: attivazione forzata del funzionamento in raffreddamento.
    - Premendo tre volte: spegnimento dell'unità interna.
  - ▶ Per ripristinare il normale funzionamento, utilizzare il termoregolatore ambiente.

## 6 Protezione ambientale e smaltimento

La protezione dell'ambiente è un principio fondamentale per il gruppo Bosch.

La qualità dei prodotti, il risparmio e la tutela dell'ambiente sono per noi obiettivi di pari importanza. Ci atteniamo scrupolosamente alle leggi e alle norme per la protezione dell'ambiente.

Per proteggere l'ambiente impieghiamo la tecnologia e i materiali migliori tenendo conto degli aspetti economici.

### Imballo

Per quanto riguarda l'imballo ci atteniamo ai sistemi di riciclaggio specifici dei rispettivi paesi, che garantiscono un ottimale riutilizzo.

Tutti i materiali impiegati per gli imballi rispettano l'ambiente e sono riutilizzabili.

### Apparecchi obsoleti

Gli apparecchi dismessi contengono materiali che possono essere riciclati.

I componenti sono facilmente separabili. Le materie plastiche sono contrassegnate. In questo modo è possibile classificare i vari componenti e destinarli al riciclaggio o allo smaltimento.

### Apparecchi elettronici ed elettrici di generazione precedente



Questo simbolo significa che il prodotto non può essere smaltito insieme agli altri rifiuti, ma deve essere conferito nelle aree ecologiche adibite alla raccolta, al trattamento, al riciclaggio e allo smaltimento dei rifiuti.

Il simbolo è valido nei Paesi in cui vigono norme sui rifiuti elettronici, ad es. la "Direttiva europea 2012/19/CE sui rifiuti di apparecchiature elettriche ed elettroniche". Tali norme definiscono nei singoli Paesi le condizioni generali per la restituzione e il riciclaggio di rifiuti di apparecchiature elettriche ed elettroniche.

Poiché gli apparecchi elettronici possono contenere sostanze pericolose, devono essere riciclati in modo responsabile per limitare il più possibile eventuali danni ambientali e pericoli per la salute umana. Il riciclaggio dei rifiuti di apparecchiature elettriche ed elettroniche contribuisce inoltre a preservare le risorse naturali.

Per maggiori informazioni sullo smaltimento ecologico dei rifiuti di apparecchiature elettriche ed elettroniche invitiamo a rivolgersi agli enti locali preposti, all'azienda di smaltimento rifiuti di competenza o al rivenditore presso il quale si è acquistato il prodotto.

Per ulteriori informazioni consultare:

[www.bosch-homecomfortgroup.com/en/company/legal-topics/weee/](http://www.bosch-homecomfortgroup.com/en/company/legal-topics/weee/)

### Batterie

Le batterie non possono essere smaltite nei rifiuti domestici. Le batterie usate devono essere smaltite nei centri di raccolta in loco.

### Refrigerante R32



L'apparecchio contiene un gas serra fluorurato R32 (potenziale di riscaldamento globale 675<sup>1)</sup>) con infiammabilità e tossicità ridotte (A2L o A2).

La quantità contenuta è indicata sulla targhetta identificativa dell'unità esterna.

I refrigeranti sono un pericolo per l'ambiente e devono essere raccolti e smaltiti separatamente.

## 7 Informativa sulla protezione dei dati



**Robert Bosch S.p.A., Società Unipersonale, Via M.A. Colonna 35, 20149 Milano, Italia**, elabora informazioni su prodotti e installazioni, dati tecnici e di collegamento, dati di comunicazione, dati di cronologia clienti e registrazione prodotti per fornire funzionalità prodotto (art. 6 (1) sottopar. 1 (b) GDPR), per

adempiere al proprio dovere di vigilanza unitamente a ragioni di sicurezza e tutela del prodotto (art. 6 (1) sottopar. 1 (f) GDPR), per salvaguardare i propri diritti in merito a garanzia e domande su registrazione di prodotti (art. 6 (1) sottopar. 1 (f) GDPR), nonché per analizzare la distribuzione dei prodotti e fornire informazioni personalizzate e offerte correlate al prodotto (art. 6 (1) sottopar. 1 (f) GDPR). Al fine di fornire servizi come vendita e marketing, gestione contratti e pagamenti, programmazione servizi hotline e data hosting possiamo commissionare e trasferire dati a fornitori di servizi esterni e/o aziende affiliate a Bosch. Talvolta, ma soltanto con adeguata garanzia di tutela, i dati personali potrebbero essere trasferiti a destinatari non ubicati nello Spazio Economico Europeo. Ulteriori informazioni sono disponibili su richiesta. Può rivolgersi al Titolare del trattamento dei dati presso Data Protection Officer, Information Security and Privacy (C/ISP), Robert Bosch GmbH, Postfach 30 02 20, 70442 Stoccarda, GERMANIA.

Ha il diritto di opporsi in qualsiasi momento al trattamento dei dati personali in base all'art. 6 (1) sottopar. 1 (f) GDPR in riferimento alla sua situazione in particolare o in caso di utilizzo a fini di direct marketing. Per esercitare tali diritti ci contatti tramite **DPO@bosch.com**. Segua il Codice QR per ulteriori informazioni.

1) secondo l'appendice I del Regolamento (UE) n. 517/2014 del Parlamento e del Consiglio europeo del 16 aprile 2014).

## Turinys

<b>1</b>	<b>Simbolių paaiškinimas ir saugos nuorodos</b> .....	<b>69</b>
1.1	Simbolių paaiškinimas .....	69
1.2	Bendrieji saugos nurodymai .....	70
1.3	Naudojimosi instrukcija nurodymai .....	70
<b>2</b>	<b>Duomenys apie gaminį</b> .....	<b>70</b>
2.1	Atitikties deklaracija .....	70
2.2	Nuotolinio valdymo pulto techniniai duomenys ..	70
2.3	Naudojimas su "Multi-Split" oro kondicionavimo sistema .....	70
2.4	Aušalo duomenys .....	71
<b>3</b>	<b>Valdymas</b> .....	<b>71</b>
3.1	Vidinio bloko apžvalga .....	71
3.2	Nuotolinio valdymo pulto apžvalga .....	71
3.3	Nuotolinio valdymo pulto naudojimas .....	72
3.4	Pagrindinio veikimo režimo nustatymas .....	72
3.5	Laikmačio nustatymas .....	73
3.6	Kitos funkcijos .....	73
3.6.1	Pasukimo funkcijos nustatymas .....	73
3.6.2	Rodmens ir pavojaus signalo žirzeklio perjungimas (Mute Mode) .....	73
3.6.3	Energijos taupymo funkcijos .....	73
3.6.4	Triukšmo mažinimas (Silent Mode) .....	73
3.6.5	Greitas atvėsinimas/greitas pašildymas .....	74
3.6.6	Savaiminis valymas (I clean) .....	74
3.6.7	Apsauga nuo užšalimo (8 °C Heating) .....	74
3.6.8	Klaviatūros blokavimas .....	74
3.6.9	Papildomos veikimo funkcijos .....	74
<b>4</b>	<b>Trikčių šalinimas</b> .....	<b>75</b>
4.1	Triktys ir rodmens (Self diagnosis function) .....	75
4.2	Ekrane nerodomas triktys .....	75
<b>5</b>	<b>Techninė priežiūra</b> .....	<b>76</b>
5.1	Baterijų keitimas .....	76
5.2	Įrenginio ir nuotolinio valdymo pulto valymas .....	76
5.3	Oro filtro valymas .....	76
5.4	Ilgesnis eksploatacijos nutraukimas .....	76
5.5	Rankinis režimas .....	76
<b>6</b>	<b>Aplinkosauga ir utilizavimas</b> .....	<b>77</b>
<b>7</b>	<b>Duomenų apsaugos pranešimas</b> .....	<b>77</b>

## 1 Simbolių paaiškinimas ir saugos nuorodos

### 1.1 Simbolių paaiškinimas

#### Įspėjamosios nuorodos

Įspėjamosiose nuorodose esantys įspėjamieji žodžiai nusako pasekmių pobūdį ir sunkumą, jei nebus imamasi apsaugos nuo pavojaus priemonių.

Šiame dokumente gali būti vartojami žemiau pateikti įspėjamieji žodžiai, kurių reikšmė yra apibrėžta:



**PAVOJUS**

**PAVOJUS** reiškia, kad nesilaikant nurodymų bus sunkiai ar net mirtinai sužaloti asmenys.



**ĮSPĖJIMAS**

**ĮSPĖJIMAS** reiškia, kad galimi sunkūs ar net mirtini asmenų sužalojimai.



**PERSPĖJIMAS**

**PERSPĖJIMAS** reiškia, kad galimi vidutiniai asmenų sužalojimai.





**PRANEŠIMAS**

**PRANEŠIMAS** reiškia, kad galima materialinė žala.

#### Svarbi informacija



Svarbi informacija, kai nekeliamas pavojus žmonėms ir materialiajam turtui, žymima pavaizduotu informacijos simboliu.

Simbolis	Reikšmė
	Įspėjimas dėl liepsniųjų medžiagų: šaldymo agentas R32 šiame gaminyje yra vidutiniškai degios ir vidutiniškai toksiškos dujos (A2L arba A2).
	Atlikdami įrengimo ir techninės priežiūros darbus, mūvėkite apsaugines pirštines.
	Techninės priežiūros darbus turi atlikti kvalifikuotas asmuo, laikydamasis naudojimo instrukcijoje pateiktų nurodymų.
	Eksploduodami laikykitės naudojimo instrukcijoje pateiktų nurodymų.

Lent. 57

## 1.2 Bendrieji saugos nurodymai

### ⚠️ Nuorodos tikslinei grupei

Ši naudojimo instrukcija skirta kondicionieriaus naudotojui. Būtina laikytis visose su įrenginiu susijusiose instrukcijose pateiktų nurodymų. Nesilaikant nurodymų, galima patirti materialinės žalos, gali būti sužaloti asmenys ir net gali iškilti pavojus gyvybei.

- ▶ Prieš pradėdami bet kurias įrenginio sudedamąsias dalis, perskaitykite naudojimo instrukcijas ir laikykite jas saugioje vietoje.
- ▶ Laikykites saugos ir įspėjimų nuorodų.

### ⚠️ Naudojimas pagal paskirtį

Vidinis blokas yra skirtas montavimui pastato viduje, jis yra su jungtimi, skirta prijungti prie išorinio bloko, ir kitais sistemos komponentais, pvz., reguliatoriais.

Išorinis blokas yra skirtas montavimui lauke, jis yra su jungtimi, skirta prijungti prie vieno ar kelių vidinių blokų, ir kitais sistemos komponentais, pvz., reguliatoriais.

Kondicionierius skirtas naudoti tik komerciškai / privačiai vietoje, kuriose temperatūros nuokrypiai nuo nustatytų verčių nekelia pavojaus gyviems organizmams ir daiktams. Kondicionierius neskirtas norimam absoliučiajam oro drėgnumui reguliuoti ir išlaikyti.

Bet koks kitoks naudojimas laikomas naudojimu ne pagal paskirtį. Įrenginį naudojant ne pagal paskirtį ir dėl šios priežasties atsiradus defektams garantiniai įsipareigojimai netaikomi.

Norint montuoti specialiose vietose (požeminiame garaže, techninėse patalpose, balkone arba bet kokiame pusiau atviroje vietoje):

- ▶ Pirmiausia laikykites techninėje dokumentacijoje pateiktų montavimo vietai keliamų reikalavimų.

### ⚠️ Šaldymo agento keliamo bendrieji pavojai

- ▶ Šis įrenginys yra pripildytas šaldymo agento. Šaldymo agento dujos, kontaktuodamos su ugnimi, gali sudaryti nuodingas dujas.
- ▶ Kreipkitės į specializuotą įmonę, kad sistemą reguliariai patikrintų ir pagal poreikį atliktų techninę priežiūrą.
- ▶ Jei įtariate, kad yra šaldymo agento nuotėkis, patalpą gerai išvėdinkite ir informuokite įgaliotą šildymo sistemų techninės priežiūros įmonę.

### ⚠️ Permontavimas ir remontas

Atlikus netinkamus kondicionieriaus pakeitimus, galimi asmenų sužalojimai ir/arba materialinė žala.

- ▶ Darbus leidžiama atlikti tik įgaliotai specializuotai įmonei.
- ▶ Nekeiskite išorinio bloko, vidinio bloko ar kitų kondicionieriaus dalių.
- ▶ Prieš pradėdami bet kokius techninės priežiūros darbus, atjunkite kondicionierių nuo elektros srovės tiekimo sistemos.

### ⚠️ Nuorodos, kaip elgtis su įrenginiu

Netinkamas kondicionieriaus naudojimas gali pakenkti Jūsų sveikatai.

- ▶ Oro srautas neturi būti nukreiptas į kūną ilgesnį laiką.
- ▶ Užtikrinkite, kad patalpos temperatūra būtų tinkama patalpoje esantiems asmenims, pvz., kūdikiams, vaikams, vyresnio amžiaus žmonėms, iš lovos nepakylantiems ligoniams ir neįgaliesiems žmonėms.
- ▶ Į įrenginį niekada neikiškite daiktų, nes galite susižaloti.

Netinkamai elgiantis su įrenginiu, galimas įrenginio galios sumažėjimas, įrenginio pažeidimų atsiradimas bei asmenų sužalojimas.

- ▶ Neužblokuokite įrenginio oro įleidimo ir oro išleidimo angų.
- ▶ Įrenginiui veikiant uždarykite langus ir duris.
- ▶ Saugokite, kad į vidinį bloką nepatektų vandens.
- ▶ Reguliariai tikrinkite, ar nesusidėvėjęs ir ar gerai pritvirtintas išorinio bloko montavimo rėmas.
- ▶ Ant išorinio bloko draudžiama dėti daiktus, taip pat draudžiama ant jo lipti žmonėms.
- ▶ Užtikrinkite, kad vidinio bloko pastatymo patalpoje nebūtų dulkių, garų ir drėgmės.

- ▶ Netoli įrenginių nenaudokite labai degių dujų, pvz., iš purškiamųjų flakonų.
- ▶ Jei atrodo, kad su kondicionieriumi kažkas negerai (pvz., degėso kvapas, pažeistas kabelis), eksploatavimą nedelsdami nutraukite ir atjunkite elektros srovės tiekimą.

### ⚠️ Elektrinių įrenginių, skirtų naudoti namų ūkyje ir panašiais tikslais, sauga

Siekiant išvengti elektrinių įrenginių keliamo pavojaus, remiantis EN 60335-1, reikia laikytis šių reikalavimų:

„Vaikams nuo 8 metų ir asmenims su ribotais fiziniais, jusliniais ir intelektualiais gebėjimais, neturintiems pakankamai patirties ar žinių, šį įrenginį leidžiama naudoti tik prižiūrint kitam asmeniui arba jei jie buvo instruktuoti, kaip įrenginiu saugiai naudotis ir žino apie galimus pavojus. Vaikams su įrenginiu žaisti draudžiama. Vaikams atlikti valymo ir naudotojui skirtus techninės priežiūros darbus, jei neprižiūri kitas asmuo, draudžiama.“

„Jei pažeidžiamas prijungimo prie tinklo laidas, siekiant išvengti pavojaus, dėl jo pakeitimo privaloma kreiptis į gamintoją, klientų aptarnavimo tarnybą arba kvalifikuotą asmenį.“

## 1.3 Naudojimosi instrukcija nurodymai

Visus paveikslėlius rasite šios instrukcijos gale. Tekste yra nuorodos į paveikslėlius.

Šie gaminiai, priklausomai nuo modelio, gali skirtis, nei pavaizduota šios instrukcijos paveikslėliuose.

## 2 Duomenys apie gaminį

### 2.1 Atitikties deklaracija

Šio gaminio konstrukcija ir funkcionavimas atitinka Europos Sąjungos ir nacionalinius reikalavimus.

 CE ženklą patvirtinama, kad gaminys atitinka visų privalomųjų ES direktyvų, kurios numato šio ženklo žymėjimą, reikalavimus.

Visas atitikties deklaracijos tekstas pateiktas internete: [www.bosch-homecomfort.lt](http://www.bosch-homecomfort.lt).

### 2.2 Nuotolinio valdymo pulto techniniai duomenys

Įtampos tiekimo linija	2 AAA baterijos
Signalų veikimo nuotolis	8 m
Leidžiama aplinkos temperatūra	-5 °C ... 60 °C

Lent. 58

### 2.3 Naudojimas su "Multi-Split" oro kondicionavimo sistema

Vidinis blokas sistemoje gali būti naudojamas su "Multisplit" oro kondicionieriumi. Tokiu atveju yra deaktivintos šios funkcijos:

- Energijos taupymo funkcijos **ECO** ir **GEAR**
- Savaiminis valymas (I clean)
- Triukšmo mažinimas (Silent Mode)
- Rankinis režimas
- Ištekancio šaldymo agento aptikimas
- Automatinis energijos taupymo režimas veikiant budėjimo režimu (1 W standby)

### 2.4 Aušalo duomenys

Šiame įrenginyje yra **fluorintų šiltnamio efektą sukeliančių dujų**, kurios naudojamos kaip aušalas. Įrenginys yra hermetiškas. Aušalo duomenis pagal ES reglamentą Nr. 517/2014 dėl šiltnamio efektą sukeliančių dujų rasite įrenginio naudojimo instrukcijoje.



Nurodymas montuotojui: jei papildote aušalo, papildomą užpildo kiekį ir bendrą aušalo kiekį prašome įrašyti naudojimo instrukcijoje patiekto lentelę „Aušalo duomenys“.

## 3 Valdymas

### 3.1 Vidinio bloko apžvalga

#### 1 pav. paaiškinimai:

- [1] Viršutinis dangtis
- [2] Vieta mažam filtrui
- [3] Oro filtras
- [4] Ekranu užpakalinė pusė
- [5] Rankinio režimo mygtukas
- [6] Oro deflektorius

#### Vidinio bloko ekranas

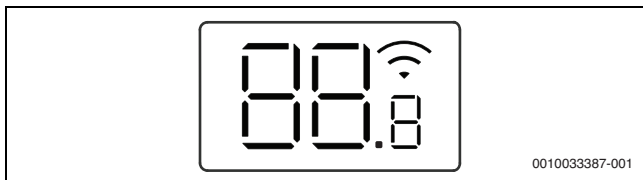

Simbolis	Paiškinimas
<b>Skaitymuo</b>	Temperatūros rodmenys
	WLAN jungtis <sup>1)</sup> aktyvus
	Rodoma, kai įjungiamos kai kurios funkcijos. Esant išjungtam vidiniam blokui rodo, kad yra suaktyvintas įjungimo laikmatis.
<b>OF</b>	Rodoma, kai išjungiamos kai kurios funkcijos.
<b>dF</b>	Suaktyvintas automatinis atitirpinimas
<b>AT</b>	Suaktyvinta apsauga nuo užšalimo: vidinis blokas palaiko patalpos temperatūrą mažiausiai iki 8 °C.
<b>CL</b>	Suaktyvinta savaiminio valymo funkcija (I clean)
<b>Ex, Px, Fx</b>	Trikties kodas („x“ gali būti bet koks skaitmuo).

1) Galima tik su IP tinklų sietuvu, naudojamu kaip priedas.

Lent. 59 Simboliai ekrane

### 3.2 Nuotolinio valdymo pulto apžvalga

#### Nuotolinio valdymo pulto mygtukai

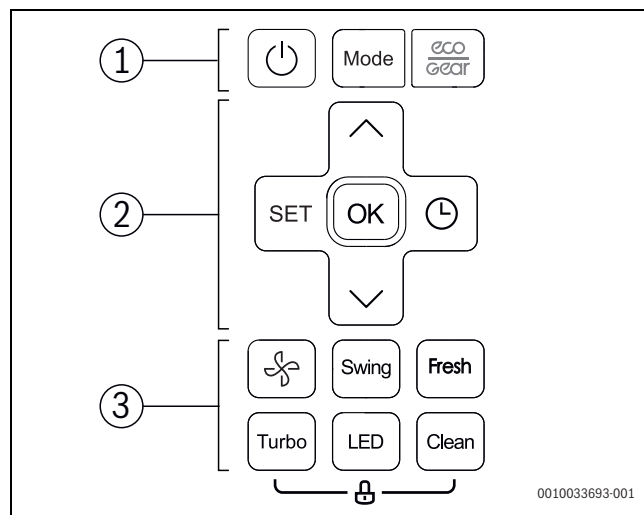

Poz.	Mygtukas	Funkcija
1		Įjungimas/Išjungimas.
	<b>Režimas</b>	Veikimo režimo nustatymas.
		Taupymo režimas
2	<b>SET</b>	Papildomų veikimo funkcijų parinkimas.
	<b>OK</b>	Pasirinkimo patvirtinimas.
		Laikmačio nustatymas.
		Temperatūros padidinimas.
		Temperatūros sumažinimas.
3		Ventiliatoriaus pakopos
	<b>Swing</b>	Pasukimo funkcijos nustatymas.
	<b>Fresh</b>	Šviežio oro funkcija (Ionizer)
	<b>Turbo</b>	Greitas atvėsinimas/greitas pašildymas
	<b>LED</b>	Vidinio bloko ekrano ir pavojaus signalo žirzeklio išjungimas (Mute Mode).
	<b>Clean</b>	Savaiminis valymas (I clean)

Lent. 60 Nuotolinio valdymo pulto mygtukai

#### Nuotolinio valdymo pulto rodmuo

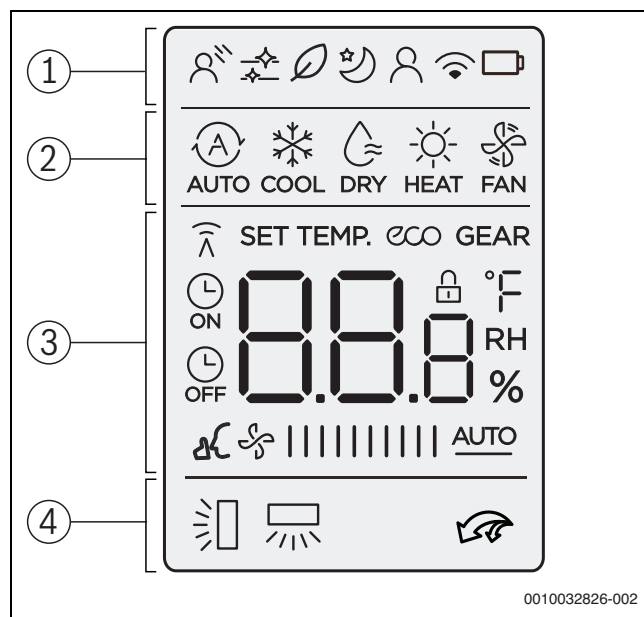

0010032826-002

Poz.	Simbolis	Paaiškinimas
1		Veikimo funkcija: suaktyvinta netiesioginė oro srovė (Wind avoid me).
		Informacinis grafinis vaizdas: suaktyvintas savaiminis valymas (I clean).
		Veikimo funkcija: suaktyvinta šviežio oro funkcija (Ionizer).
		Veikimo funkcija: suaktyvintas taupaus šildymo režimas.
		Veikimo funkcija: suaktyvinta "Sekti mane" funkcija (Follow Me); temperatūros matavimas nuotolinio valdymo pulte.
		Informacinis grafinis vaizdas: belaidė valdymo funkcija
		Informacinis grafinis vaizdas: baterijos būklė
2		Veikimo režimas: automatinis režimas
		Veikimo režimas: vėsinimo režimas
		Veikimo režimas: drėgmės šalinimo režimas
		Veikimo režimas: šildymo režimas
		Veikimo režimas: ventiliatoriaus režimas
3		Vertės rodmuo: standartiškai rodo nustatytą temperatūrą, ventiliatoriaus greitį arba (esant suaktyvintam laikmačiui) laikmačio nustatymą.
		Informacinis grafinis vaizdas: perdavimo rodmuo; įsizižiebja, kai nuotolinio valdymo pultas vidiniams blokui siunčia signalą.
		Informacinis grafinis vaizdas: suaktyvinta energijos tausojimo funkcija.
		Informacinis grafinis vaizdas: suaktyvinta energijos tausojimo funkcija.
		Informacinis grafinis vaizdas: suaktyvintas įjungimo/išjungimo laikmatis.
		Informacinis grafinis vaizdas: suaktyvintas triukšmo mažinimas (Silent Mode).
		Vertės rodmuo: rodo esamą ventiliatoriaus pakopą. Yra kelios galios pakopos (juostelės) ir automatinio reguliavimo nustatymas <b>AUTO</b> .
4		Informacinis grafinis vaizdas: suaktyvinta automatinė vertikalaus pasukimo funkcija (aukštyn/žemyn). Horizontalių oro srauto mentelių esamosios padėties alternatyvus rodmuo.
		Informacinis grafinis vaizdas: suaktyvinta automatinė horizontalaus pasukimo funkcija (kairėn/dešinėn).
		Informacinis grafinis vaizdas: suaktyvintas greitas atvėsinimas/greitas pašildymas.

Lent. 61 Simboliai ekrane

### 3.3 Nuotolinio valdymo pulto naudojimas

Signalo veikimo nuotolis yra 8 m. Kelyje esantys objektai arba tam tikrų liuminescencinių lempų naudojimas toje pačioje patalpoje gali daryti įtaką signalo perdavimui.

- ▶ Nuotolinio valdymo pultą nukreipkite į įrenginio signalo priėmimo langelį ir paspauskite pageidaujamą mygtuką. Kai signalas priimamas, įrenginys supysis.

### PRANEŠIMAS

Gali būti ilgam sutrikdytas nepriekaištingas nuotolinio valdymo pulto veikimas.

- ▶ Nuotolinio valdymo pultą saugokite nuo tiesioginių saulės spindulių.
- ▶ Nepalikite valdymo pulto netoli radiatoriaus.
- ▶ Saugokite nuotolinio valdymo pultą nuo drėgmės ir smūgių.

### 3.4 Pagrindinio veikimo režimo nustatymas

#### Įrenginio įjungimas/išjungimas

- ▶ Norėdami įjungti arba išjungti įrenginį, spauskite mygtuką .

Įrenginys pradeda veikti nustatytu veikimo režimu.

Nustatymai gali būti atliekami taip pat ir esant išjungtai būsenai.



Įrenginys išsaugo nustatymus net ir nutrūkus elektros energijos tiekimui.



Išjungus įrenginys lieka veikti budėjimo režimu. Dėl pažangios įjungimo-išjungimo technologijos yra galimas automatinis energijos taupymo režimas veikiant budėjimo režimu (1 W standby).

#### Automatinis režimas





Veikiant automatinio režimu, kad būtų palaikoma pageidaujama temperatūra, įrenginys automatiškai persijungia iš šildymo režimo į vėsinimo režimą ir atvirkščiai.

- ▶ Pakartotinai spauskite mygtuką **Mode**, kol ekrane atsiras simbolis .
- ▶ Mygtukais  ir  nustatykite pageidaujamą temperatūrą.





Veikiant automatinio režimu, ventiliatoriaus pakopos nustatyti negalima.

#### Vėsinimo režimas

- ▶ Pakartotinai spauskite mygtuką **Mode**, kol ekrane atsiras simbolis .
- ▶ Pakartotinai spauskite mygtuką , kol bus pasiektas pageidaujamas ventiliatoriaus greitis.
- ▶ Mygtukais  ir  nustatykite pageidaujamą temperatūrą.

#### Ventiliatoriaus režimas

- ▶ Pakartotinai spauskite mygtuką **Mode**, kol ekrane atsiras simbolis .
- ▶ Pakartotinai spauskite mygtuką , kol bus pasiekta pageidaujama ventiliatoriaus pakopa. Automatiniam reguliavimui galima pasirinkti **AUTO**.



Veikiant ventiliatoriui, temperatūros nustatyti negalima ir ji negali būti rodoma.

#### Drėgmės šalinimo režimas



- ▶ Pakartotinai spauskite mygtuką **Mode**, kol ekrane atsiras simbolis .



Veikiant drėgmės šalinimo režimu, ventiliatoriaus pakopos nustatyti negalima.



**Šildymo režimas**

- ▶ Pakartotinai spauskite mygtuką **Mode**, kol ekrane atsiras simbolis .
- ▶ Mygtukais  $\wedge$  ir  $\vee$  nustatykite pageidaujama temperatūrą.
- ▶ Pakartotinai spauskite mygtuką , kol bus pasiektas pageidaujamas ventiliatoriaus greitis.





Esant labai žemai lauko temperatūrai, kondicionieriaus šildymo galios gali nepakakti. Rekomenduojame prijungti kitus šilumos generatorius.



**3.5 Laikmačio nustatymas.**

Ijungimo ir išjungimo laikmatį galima nustatyti nuo 0 iki 24 valandų, pirmosioms 10 valandų – 30 minučių žingsniu, po to – 1 valandos žingsniu. Nustačius 0 valandų, laikmačio veikimas nutraukiamas.

**Ijungimo laikmačio nustatymas**

- ▶ Pakartotinai spauskite mygtuką , kol pasirodys simbolis .
  - ▶ Norėdami nustatyti pageidaujama laiką, spauskite mygtuką  $\wedge$  arba  $\vee$ .
- Praėjus šiek tiek laiko, nustatymas perimamas.

**Išjungimo laikmačio nustatymas**

- ▶ Pakartotinai spauskite mygtuką , kol pasirodys simbolis .
  - ▶ Norėdami nustatyti pageidaujama laiką, spauskite mygtuką  $\wedge$  arba  $\vee$ .
- Praėjus šiek tiek laiko, nustatymas perimamas.

**Laikmačio išjungimas**

- ▶ Mygtuku  pasirinkite atitinkamą laikmatį.
  - ▶ Nustatykite 0.0 valandą.
- Praėjus šiek tiek laiko, laikmatis išsijungia.

**Laikmačių derinimas**

Abu laikmačius galima nustatyti tuo pačiu metu. Kiekvieną laikmatį galima užprogramuoti taip, kad jis būtų suaktyvinamas prieš kitą.

- ▶ Nustatykite įjungimo ir išjungimo laikmatį.
- Nustatymai automatiškai suderinami.

Esamas laikas	13:00 val.
Ijungimo laikmačio nustatymas	4,0 val.
Išjungimo laikmačio nustatymas	8,5 val.
Ijungimo laikas	17:00 val.
Išjungimo laikas	21:30 val.

Lent. 62 Pavyzdys



Ijungimo ir išjungimo laikmačių negalima užprogramuoti taip, kad įrenginys veiktų skirtingomis temperatūromis arba su kitais nustatymais.

**3.6 Kitos funkcijos**

**3.6.1 Pasukimo funkcijos nustatymas**

**PRANEŠIMAS**

Jei oro srauto mentelė vėsinimo režimu metu ilgesnį laiką lieka žemiausioje padėtyje, gali ištekėti kondensato. Ranka pakeitus oro srauto mentelės padėtį, gali atsirasti triukščių.

- ▶ Oro srauto mentelės padėtį visada keiskite tik nuotolinio valdymo pultu.

**Automatinis vertikalus pasukimas (aukštyn/žemyn)**

- ▶ Pakartotinai spauskite mygtuką **Swing**, kol pasirodys simbolis .

- ▶ Norėdami automatinį vertikalus pasukimą išjungti: dar kartą paspauskite mygtuką **Swing**.

**Oro srauto mentelės pasukimas rankiniu būdu (aukštyn/žemyn)**

- ▶ Pakartotinai spauskite mygtuką **Swing**, kol bus pasiekta pageidaujama ventiliatoriaus pakopa.
- Nustatymas pasikeičia tokia seka:

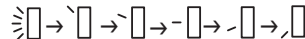

**Automatinis horizontalus pasukimas (kairėn/dešinėn)**

- ▶ Norėdami suaktyvinti automatinį horizontalų pasukimą, mygtuką **Swing** laikykite paspausta ilgiau kaip 2 sekundes. Nuotolinio valdymo pultas rodo simbolį .
- ▶ Norėdami automatinį horizontalų pasukimą išjungti: dar kartą paspauskite mygtuką **Swing**.

**Valymo padėtis**

Kad būtų lengviau valyti, oro srauto mentelę galima nustatyti į specialią padėtį (priklausomai nuo modelio).

- ▶ Esant išjungtam įrenginiui, kartu vieną sekundę spauskite mygtuką **Mode** ir **Swing**.
- ▶ Norėdami išeiti iš valymo padėties: dar kartą paspauskite abu mygtukus.

**3.6.2 Rodmens ir pavojaus signalo zirzeklio perjungimas (Mute Mode)**

- ▶ Norėdami įjungti arba išjungti vidinio bloko ekraną arba pavojaus signalo zirzeklį: paspauskite mygtuką **LED**.
- ▶ Norėdami, kad būtų parodyta esamoji patalpos temperatūra: 5 sekundes spauskite mygtuką **LED**.
- ▶ Norėdami, kad būtų parodyta nustatyta temperatūra: mygtuką **LED** laikykite paspausta dar 5 sekundes.

**3.6.3 Energijos taupymo funkcijos**



Energijos taupymo funkcijas galima pasirinkti tik įrenginiui veikiant vėsinimo režimu.

Galima pasirinkti šias įrenginio energijos taupymo funkcijas:

- **ECO**: veikimas su ventiliatoriaus pakopa **AUTO** ir nustatyta ne žemesne kaip 24 °C temperatūra
- **GEAR (75 %)**: sumažinti elektros energijos sąnaudas 25 procentais
- **GEAR (50 %)**: sumažinti elektros energijos sąnaudas 50 procentų
- Nei vienas aukščiau nurodytų simbolių: įprastinis režimas
- ▶ Norėdami suaktyvinti energijos taupymo funkciją, spaudinėkite mygtuką , kol pasirodys norima funkcija.



Funkcija **ECO** automatiškai nustato 24 °C, jei prieš tai nustatyta temperatūra yra žemesnė. Kai tik temperatūra nukrenta žemiau 24 °C, funkcija išsijungia.

**3.6.4 Triukšmo mažinimas (Silent Mode)**

Ši funkcija sumažina vidinio ir išorinio bloko triukšmą veikimo metu. Jos privalumas ypač pasireiškia tada, kai naktį reikia atsižvelgti į kaimynus.

- ▶ Veikimo metu 2 sekundes laikykite paspausta mygtuką .

Funkcijos išjungimas:

- ▶ Dar kartą 2 sekundes spauskite mygtuką .

**-arba-**

- ▶ Paspauskite mygtuką , mygtuką **Mode**, mygtuką **Turbo** arba mygtuką **Clean**.



Išorinio bloko tylaus veikimo režimo metu dėl kompresoriaus veikimo žemu dažniu, gali būti, kad vėsinimo/šildymo galia nebus pasiekta.

### 3.6.5 Greitas atvėsinimas/greitas pašildymas

Nustačius greito atvėsinimo/greito pašildymo režimą, vidinis blokas veikia maksimalia galia, kad patalpą greitai sušildytų arba atvėsintų.

- ▶ Greitas atvėsinimas: įjunkite vėsinimo režimą ir paspauskite mygtuką **Turbo**.
- ▶ Greitas pašildymas: įjunkite šildymo režimą ir paspauskite mygtuką **Turbo**.

Funkcijos išjungimas:

- ▶ Dar kartą paspauskite mygtuką **Turbo**.

### 3.6.6 Savaiminis valymas (I clean)

Įrenginyje yra garintuvo savaiminio valymo funkcija. Savaiminis valymas užšaldo dulkes, pelėsius ir riebalus. Po to viskas vėl greitai atitirpinama ir karštu oru išdžiovinama.

- ▶ Norėdami suaktyvinti savaiminį valymą: paspauskite mygtuką **"Clean"**. Savaiminio valymo metu vidinio bloko ekrane rodoma **CL**. Po 20–45 minučių savaiminis valymas automatiškai baigiasi.

### 3.6.7 Apsauga nuo užšalimo (8 °C Heating)

Norint palaikyti bent 8 °C patalpos temperatūrą, galima suaktyvinti apsaugą nuo užšalimo.

- ▶ Esant įjungtam šildymo režimui 2x, per 1 sekundę paspauskite mygtuką **√**. Įrenginys lieka išjungtas, kol temperatūra nukrenta žemiau 8 °C.

Funkcijos išjungimas:





- ▶ Paspauskite mygtuką , mygtuką **Mode**, mygtuką **Turbo** arba mygtuką **Clean**.

### 3.6.8 Klaviatūros blokavimas

Mygtukų blokatoriumi galima užblokuoti nuotolinio valdymo pulto mygtukus.

- ▶ Norėdami įjungti/išjungti mygtukų blokatorių: 5 sekundes kartu spauskite mygtuką **Clean** ir mygtuką **Turbo**. Esant suaktyvintam mygtukų blokatoriui, ekrane rodomas simbolis .

### 3.6.9 Papildomos veikimo funkcijos

- ▶ Paspauskite mygtuką **Set**.
- ▶ Mygtuku **Set** arba mygtukais **^**, **√** pasirinkite funkciją.
  -  = netiesioginė oro srovė
  -  = šviežio oro funkcija
  -  = ramybės režimo funkcija
  -  = "Sekti mane" funkcija
  -  = belaidė valdymo funkcija
- ▶ Mygtuku **Ok** patvirtinkite parinktį.

Funkcijos išjungimas:

- ▶ Pakartokite žingsnius iš viršaus.

### Netiesioginė oro srovė (Wind avoid me)

Ši funkcija neleidžia pūsti į kūną tiesioginiam oro srautui.



Ši funkcija galima tik veikiant vėsinimo režimu, drėgmės šalinimo režimu ir veikiant ventiliatoriui.

### Šviežio oro funkcija (Ionizer)

Siekiant naikinti oru plintančias kenksmingas medžiagas, pvz., pelėsj, virusus ir alergenus, į patalpą yra išskiriami jonai.

### Naktinis režimas

Ši funkcija yra skirta energijai ramybės metu taupyti. Po valandos įrenginys mažiau šildo ar, atitinkamai, mažiau vėsina. Tuo tikslu nustatyta temperatūra pakeičiama 1 °C. Po dviejų valandų nustatyta temperatūra pasikeičia dar 1 °C. Po to išlaikoma nauja temperatūra.



Ši funkcija veikiant drėgmės šalinimo režimu ir veikiant ventiliatoriui negalima.

### "Sekti mane" funkcija (Follow Me)

Ši funkcija suaktyvina nuotolinį valymą esamojoje pastatymo vietoje temperatūros matavimui 3 minučių intervalu. Vidinis blokas valdomas priklausomai nuo šių matavimo verčių.



Ši funkcija galima tik veikiant vėsinimo režimu, šildymo režimu ir automatinio režimu.

### Belaidė valdymo funkcija

Ši funkcija yra skirta ryšiui per WLAN sukurti. Jei įrenginys funkcijos nerodo, vietoj to reikia septynis kartus iš eilės greitai paspausti mygtuką **LED**.



Norint sujungti su WLAN, reikia įmontuoti IP tinklų sietuvo (priedas).

## 4 Trikčių šalinimas

### 4.1 Triktys ir rodmenys (Self diagnosis function)

Jei eksploatacijos metu įvyksta triktis, ilgesnį laiką mirksi LED arba ekrane rodomas trikties kodas (pvz., EH 02).

### 4.2 Ekrane nerodomas triktys

Jei veikimo metu įvyksta triktys, kurių nepavyksta pašalinti:

- ▶ Kreipkitės į klientų aptarnavimo tarnybą ir nurodykite triktį bei įrenginio duomenis.

Jeigu triktis įvyksta ilgiau kaip 10 minučių:

- ▶ Trumpam nutraukite elektros energijos tiekimą ir vėl įjunkite vidinį bloką.

Jeigu nepavyksta pašalinti trikties:

- ▶ Kreipkitės į klientų aptarnavimo tarnybą ir nurodykite trikties kodą bei įrenginio duomenis.

Triktis	Galima priežastis
Per silpna vidinio bloko galia.	Nustatyta per aukšta arba per žema temperatūra. Užterštas oro filtras ir jį reikia išvalyti. Nepalanki aplinkos įtaka vidiniam blokui, pvz., dėl kliūčių prieš įrenginio oro angas, dėl atvirų durų/langų patalpoje arba dėl stipraus šilumos šaltinio patalpoje. Suaktyvintas tylaus veikimo režimas, jis neleidžia naudotis visa galia.
Neįsijungia vidinis blokas.	Vidiniame bloke yra apsauginis mechanizmas nuo perkrovos. Gali trukti 3 minutes, kol bus galima iš naujo paleisti vidinį bloką. Išsikrovusios nuotolinio valdymo pulto baterijos. Įjungtas laikmatis.
Veikimo režimas iš vėsinimo arba šildymo persijungia ventiliatoriaus režimą.	Vidinis blokas keičia veikimo režimą, kad apsaugotų nuo užšalimo. Laikiniai yra pasiekta nustatyta temperatūra.
Vidinis blokas sukuria baltą rūką.	Drėgnuose regionuose didelis temperatūros skirtumas tarp patalpos oro ir kondicionuoto oro gali sukelti baltą rūką.
Vidinis blokas ir išorinis blokas sukuria baltą rūką.	Jeigu po automatinio atitirpinimo iškart įsijungia šildymo režimas, dėl padidėjusio oro drėgmės gali susidaryti baltas rūkas.
Vidinis blokas ir išorinis blokas kelia triukšmą.	Kai atgal į savo padėtį yra atstatomos oro srauto grotelės, vidiniame įrenginyje gali pasigirsti užimas. Tylus šnarėjimas veikimo metu yra normalus reiškinys. Jį sukelia šaldymo agento tekėjimas. Gali pasigirsti cypimas, nes įrenginio metalinės ir plastikinės dalys šildymo/vėsinimo metu plečiasi arba traukiasi. Išorinis blokas veikimo metu skleidžia įvairius garsus, ir tai yra normalu.
Vidinis blokas arba išorinis blokas išpučia dulkes.	Ilgesnį laiką nenaudojant įrenginių, jei jie nebuvo uždengti, gali susikaupti dulkių.
Blogas kvapas veikimo metu.	Iš oro į įrenginius gali patekti blogi kvapai, kurie gali būti toliau perdirbami. Oro filtras galėjo apipelyti, jį reikia išvalyti.
Ne visada veikia išorinio bloko ventiliatorius.	Siekiant užtikrinti optimalų veikimą, ventiliatorius reguliuojamas skirtingai.
Veikimas yra netolygus arba nenusėjamas, arba išorinis blokas nereaguoja.	Vidiniam blokui įtaką gali daryti mobiliojo ryšio bokštų arba pašalinių signalo stiprintuvų trikdžiai. ▶ Vidinį bloką trumpam atjunkite nuo elektros srovės tiekimo ir įjunkite iš naujo.
Netinkamai juda oro deflektorius arba oro srauto mentelė.	Rankiniu būdu buvo pakeista oro deflektoriaus arba oro srauto mentelės padėtis arba jie buvo netinkamai sumontuoti. ▶ Išjunkite vidinį bloką ir patikrinkite, ar konstrukcinės dalys tinkamai įsistačiusios. ▶ Įjunkite vidinį bloką.

Lent. 63

## 5 Techninė priežiūra



### PERSPĖJIMAS

#### Elektros srovės smūgio arba judančių dalių keliamas pavojus

- ▶ Prieš pradėdami bet kokius techninės priežiūros darbus išjunkite elektros srovės tiekimą.
- ▶ Čia nenurodytus techninės priežiūros darbus leidžiama atlikti tik įgaliotai specializuotai įmonei.

### 5.1 Baterijų keitimas

Jums reikia 2-jų AAA dydžio baterijų. Įkraunamąsias baterijas naudoti nepatartina.

- ▶ Nuimkite baterijų dangtelį (→ 2 pav.).
- ▶ Įdėkite naujas baterijas ir atkreipkite dėmesį, ar tinkamai nukreipti jų poliai.
- ▶ Vėl uždėkite baterijų skyriaus dangtelį.

### 5.2 Įrenginio ir nuotolinio valdymo pulto valymas

#### PRANEŠIMAS

#### Įrenginio pažeidimai dėl netinkamo valymo!

- ▶ Nepurškite tiesiogiai su vandeniu ir juo neapipilkite.
- ▶ Nenaudokite karšto vandens, šveitimo priemonių ir stiprių tirpiklių.
- ▶ Vidinį bloką ir nuotolinio valdymo pultą valykite minkštu skudurėliu.
- ▶ Išorinį bloką leidžiama valyti tik įgaliotai specializuotai įmonei.

### 5.3 Oro filtro valymas

#### PRANEŠIMAS

Oro filtras, veikiamas tiesioginės saulės šviesos, gali deformuotis.

- ▶ Oro filtrą saugokite nuo tiesioginių saulės spindulių.

Oro filtrą valykite kas 2 savaites bei prieš ilgesnį eksploatacijos nutraukimą ir po jo.

- ▶ Vidinį bloką išjunkite.
- ▶ Vidinio bloko viršutinį dangtį pakelkite į viršų.
- ▶ Oro filtrą paspauskite aukštyn ir ištraukite (→ 3 pav.).
- ▶ Jei yra, išimkite mažus oro filtras (→ 1 pav., [2]).
- ▶ Mažus oro filtras valykite rankiniu dulkių siurbliu.
- ▶ Didelį oro filtrą nuplaukite šiltu vandeniu ir švelnia valymo priemone ir džiovinkite pavėsyje.
- ▶ Vėl įdėkite mažus filtras ir didelį oro filtrą.

### 5.4 Ilgesnis eksploatacijos nutraukimas

Prieš ilgesnį eksploatacijos nutraukimą:

- ▶ Išvalykite oro filtrą.
- ▶ Mygtuku **Clean** suaktyvinkite vidinio bloko savaiminį valymą.
- ▶ Po savaiminio valymo įjunkite ventiliatoriaus režimą, kol vidinis blokas išdžius.
- ▶ Vidinį bloką išjunkite ir atjunkite nuo elektros srovės tiekimo sistemos.
- ▶ Iš nuotolinio valdymo pulto išimkite baterijas.
- ▶ Įrenginį apsaugokite nuo dulkių.

## 5.5 Rankinis režimas

#### PRANEŠIMAS

#### Įrenginio pažeidimai dėl netinkamos eksploatacijos

Rankinis veikimo režimas nėra skirtas ilgalaikiam naudojimui.

- ▶ Jį naudokite tik patikros tikslais arba avariniu atveju.
- ▶ Jį naudokite tik trumpą laiką.
- ▶ Vidinį bloką išjunkite.
- ▶ Vidinio bloko viršutinį dangtį pakelkite į viršų.
- ▶ Plonu daiktu paspauskite rankinio vėsinimo režimo mygtuką:
  - Paspaudus vieną kartą: priverstinai įjungiamas automatinis režimas.
  - Paspaudus du kartus: priverstinai įjungiamas vėsinimo režimas.
  - Paspaudus tris kartus: vidinis blokas išjungiamas.
- ▶ Norėdami atkurti įprastinį veikimo režimą, naudokite nuotolinio valdymo pultą.

## 6 Aplinkosauga ir utilizavimas

Aplinkosauga yra Bosch grupės veiklos prioritetas. Mums vienodai svarbu gaminių kokybė, ekonomiškumas ir aplinkosauga. Todėl griežtai laikomės su aplinkosauga susijusių įstatymų bei teisės aktų. Siekdami apsaugoti aplinką ir atsižvelgdami į ekonomiškumo kriterijus, gamyboje taikome geriausius procesus, techniką bei medžiagas.

### Pakuotė

Mes dalyvaujame šalyse vykdomose pakuočių utilizavimo programose, užtikrinančiose optimalų perdirbimą. Visos pakuotės medžiagos yra nekenksmingos aplinkai ir jas galima perdirbti.

### Įrangos atliekos

Nebetinkamuose naudoti įrenginiuose yra medžiagų, kurias galima perdirbti. Konstrukciniai elementai lengvai išardomi. Plastikai yra atitinkamai sužymėti. Todėl įvairius konstrukcinius elementus galima surūšiuoti ir utilizuoti arba atiduoti perdirbti.

### Naudoti elektriniai ir elektroniniai prietaisai



Šis simbolis reiškia, kad gaminį draudžiama šalinti kartu su kitomis atliekomis; jį tolimesniam apdorojimui, surinkimui, utilizacijai ir šalinimui privaloma pristatyti į atliekų surinkimo punktą.

Šis simbolis galioja šalims, kuriose privaloma laikytis elektronikos laužo direktyvų, pvz., "Europos direktyvos 2012/19/EB dėl elektros ir elektroninės įrangos atliekų". Šios direktyvos apibrėžia ribines sąlygas, kurios galioja elektroninės įrangos grąžinimui ir utilizavimui atskirose šalyse.

Kadangi elektroniniuose prietaisuose gali būti kenksmingų medžiagų, siekiant kaip galima sumažinti galimą žalingą poveikį aplinkai ir pavojus žmonių sveikatai, juos reikia atsakingai utilizuoti. Be to, elektroninio laužo utilizavimas padeda tausoti gamtos išteklius.

Dėl išsamesnės informacijos apie aplinkai nekenksmingą elektros ir elektroninių atliekų šalinimą prašome kreiptis į atsakingas vietines įstaigas, į savo atliekų šalinimo įmonę arba į prekybos atstovą, iš kurio nusipirkote šį gaminį.

Daugiau informacijos rasite čia:

[www.bosch-homecomfortgroup.com/en/company/legal-topics/weee/](http://www.bosch-homecomfortgroup.com/en/company/legal-topics/weee/)

### Baterijas

Baterijas į buitinių atliekų konteinerius mesti draudžiama. Panaudotos baterijos turi būti šalinamos vietinėse atliekų surinkimo įmonėse.

### Šaldymo agentas R32



Įrenginyje yra fluorintų šiltnamio efektą sukeliančių dujų R32 (šiltnamio efektą sukeliančių dujų potencialias 675<sup>1)</sup>), kurios yra nelabai degios ir nelabai toksiškos dujos (A2L arba A2).

Esantis kiekis yra nurodytas išorinio bloko tipo lentelėje.

Šaldymo agentas kelia pavojų aplinkai, todėl jį reikia atskirai surinkti ir šalinti.

## 7 Duomenų apsaugos pranešimas



Mes, įmonė **Robert Bosch UAB, Ateities plentas 79A., LT 52104 Kaunas, Lietuva**, apdorojame informaciją apie gaminius ir jų įmontavimą, techninius ir prijungimo duomenis, ryšių duomenis, produktų registravimo ir klientų istorijos duomenis, kad galėtume užtikrinti produkto funkcionalumą (BDAR 6

(1) str. 1 (b) dalis), siekiant įvykdyti mūsų pareigą stebėti gaminį ir užtikrinti gaminio saugą ir saugumą (BDAR 6 (1) str. 1 (f) dalis), apsaugoti mūsų teises, susijusias su garantijos ir produktų registravimo klausimais (BDAR 6 (1) str. 1 (f) dalis) ir analizuoti mūsų produktų platinimą bei teikti individualią informaciją ir pasiūlymus, susijusius su produktu (BDAR 6 (1) str. 1 (f) dalis). Norėdami teikti tokias paslaugas, kaip pardavimo ir rinkodaros paslaugos, sutarčių valdymas, mokėjimų tvarkymas, programavimas, duomenų laikymas ir karštosios linijos paslaugos, mes galime pavesti ir perduoti duomenis išorės paslaugų teikėjams ir (arba) su "Bosch" susijusioms įmonėms. Kai kuriais atvejais, bet tik tuo atveju, jei užtikrinama tinkama duomenų apsauga, asmens duomenys gali būti perduoti gavėjams, esantiems už Europos ekonominės erdvės ribų. Papildoma informacija pateikiama atskiru prašymu. Galite susisiekti su mūsų duomenų apsaugos pareigūnu: Data Protection Officer, Information Security and Privacy (C/ISP), Robert Bosch GmbH, Postfach 30 02 20, 70442 Stuttgart, VOKIETIJA.

Jūs bet kuriuo metu galite nesutikti su savo asmens duomenų tvarkymu pagal BDAR 6 (1) str. 1 (f) dalį, dėl priešasčių, susijusių su jūsų konkrečia situacija arba tiesioginės rinkodaros tikslais. Norėdami pasinaudoti savo teisėmis, prašom susisiekti su mumis adresu **DPO@bosch.com**. Norėdami gauti daugiau informacijos, vadovaukitės QR kodu.

1) remiantis Europos Parlamento ir Tarybos reglamento (ES) Nr. 517/2014, I priedu, 2014 m. balandžio 16 d.

## Satura rādītājs

<b>1</b>	<b>Simbolu skaidrojums un drošības norādījumi</b>	<b>78</b>
1.1	Simbolu skaidrojums	78
1.2	Vispārīgi drošības norādījumi	79
1.3	Norādījumi par šo instrukciju	79
<b>2</b>	<b>Izstrādājuma apraksts</b>	<b>79</b>
2.1	Atbilstības deklarācija	79
2.2	Tālvadības tehniskie dati	79
2.3	Izmantošana ar Multi-Split klimata iekārtu	79
2.4	Dzesēšanas šķidrums dati	80
<b>3</b>	<b>Lietošana</b>	<b>80</b>
3.1	Iekšējā bloka pārskats	80
3.2	Tālvadības pārskats	80
3.3	Tālvadības izmantošana	81
3.4	Galvenā darbības režīma iestatīšana	81
3.5	Taimera iestatīšana	82
3.6	Citas funkcijas	82
3.6.1	Pagriešanas funkcijas iestatīšana	82
3.6.2	Rādījuma un trauksmes zumbas pārslēgšana (Mute Mode)	82
3.6.3	Enerģijas taupīšanas funkcijas	82
3.6.4	Trokšņa mazināšana (Silent Mode)	83
3.6.5	Ātra atdzesēšana/ātra uzsildīšana	83
3.6.6	Pašattīrīšana (I clean)	83
3.6.7	Pretsala aizsardzība (8 °C Heating)	83
3.6.8	Taustiņu bloķēšana	83
3.6.9	Paplašinātas darbības funkcijas	83
<b>4</b>	<b>Kļūmes novēršana</b>	<b>84</b>
4.1	Kļūmes ar indikatoriem (Self diagnosis function)	84
4.2	Kļūmes bez paziņojuma	84
<b>5</b>	<b>Apkope</b>	<b>85</b>
5.1	Bateriju nomaņa	85
5.2	Iekārtas un tālvadības tīrīšana	85
5.3	Gaisa filtra tīrīšana	85
5.4	Ilgāka ekspluatācijas pārtraukšana	85
5.5	Manuālais režīms	85
<b>6</b>	<b>Apkārtējās vides aizsardzība un utilizācija</b>	<b>86</b>
<b>7</b>	<b>Paziņojums par datu aizsardzību</b>	<b>86</b>

## 1 Simbolu skaidrojums un drošības norādījumi

### 1.1 Simbolu skaidrojums

#### Bīdīnājuma norādījumi

Bīdīnājuma norādījumos signālvārdi papildus raksturo seku veidu un smagumu gadījumos, kad netiek veikti pasākumi bīstamības novēršanai.

Ir definēti un šajā dokumentā var būt lietoti šādi signālvārdi:



**BĪSTAMI**

**BRĪDINĀJUMS** nozīmē, ka būs smagi līdz dzīvībai bīstami miesas bojājumi.



**BRĪDINĀJUMS**

**BRĪDINĀJUMS** nozīmē, ka iespējamas smagas un pat nāvējošas traumas.



**UZMANĪBU**

**UZMANĪBU** norāda, ka personas var gūt vieglas vai vidēji smagas traumas.





**IEVĒRĪBAI**

**IEVĒRĪBAI** nozīmē, ka ir iespējami mantiski bojājumi.

#### Svarīga informācija



Svarīga informācija, kas nav saistīta ar cilvēku apdraudējumu vai mantas bojājuma risku, ir apzīmēta ar redzamo informācijas simbolu.

Simbols	Nozīme
	Bīdīnājums par viegli uzliesmojošām vielām: aukstumaģents R32 šajā izstrādājumā ir gāze ar zemu degtspēju un zemu toksiskumu (A2L vai A2).
	Uzstādīšanas un apkopes darbu laikā valkāt aizsargcimdus.
	Apkopi drīkst veikt tikai kvalificēta persona, ievērojot apkopes instrukcijā minētos norādījumus.
	Darbības laikā ievērojiet lietošanas instrukcijā minētos norādījumus.

Tab. 64

## 1.2 Vispārīgi drošības norādījumi

### **Norādījumi attiecībā uz mērķgrupu**

Šī lietošanas instrukcija ir paredzēta kondicionēšanas iekārtas lietotājiem. Jāņem vērā visās ar iekārtu saistītajās instrukcijās sniegtie norādījumi. Noteikumu neievērošana var izraisīt materiālos zaudējumus un radīt traumas, kā arī draudus dzīvībai.

- ▶ Pirms lietošanas izlasiet visu iekārtas sastāvdaļu lietošanas instrukcijas un saglabājiet tās.
- ▶ Ievērojiet drošības norādījumus un brīdinājumus.

### **Paredzētais pielietojums**

Iekšējais bloks ir paredzēts instalācijai ēkā ar pieslēgumu ārējam blokam un citiem sistēmas komponentiem, piemēram, regulatoriem.

Ārējais bloks ir paredzēts instalācijai ēkā ar pieslēgumu vienam vai vairākiem iekšējiem blokiem un citiem sistēmas komponentiem, piemēram, regulatoriem.

Kondicionēšanas iekārta paredzēta komerciālai/privātai lietošanai, ja iestatīto nominālvērtību temperatūras novirzes neizraisa apdraudējumu dzīvām būtnēm vai materiālu bojājumus. Kondicionēšanas iekārta nav paredzēta, lai precīzi iestatītu un saglabātu vēlamo absolūto gaisa mitrumu.

Jebkāds cits pielietojums uzskatāms par noteikumiem neatbilstošu. Izmantošana citā veidā un tās rezultātā radušies bojājumi neietilpst garantijas nosacījumos.

Instalācijai īpašās vietās (pazemes garāžās, tehniskajās telpās, uz balkona vai jebkurā daļēji atvērta vietā):

- ▶ Vispirms ievērojiet tehniskajā dokumentācijā dotās prasības attiecībā uz instalēšanas vietu.

### **Vispārīgie bīstamie faktori, kas saistīti ar aukstumaģentu**

- ▶ Šī iekārta ir uzpildīta ar aukstumaģentu. Aukstumaģents uguns iedarbībā var veidot indīgas gāzes.
- ▶ Sertificētam specializētajam uzņēmumam iekārta regulāri ir jāpārbauda un vajadzības gadījumā tai jāveic apkope.
- ▶ Ja ir aizdomas, ka ir izplūdis aukstumaģents, rūpīgi izvēdiniet telpu un informējiet specializēto uzņēmumu.

### **Pārbūve un remonts**

Nelietpratīga kondicionēšanas iekārtas izmaiņšana var radīt personu miesas bojājumus un/vai materiālos zaudējumus.

- ▶ Darbus drīkst veikt vienīgi specializēts apkures tehnikas uzņēmums.
- ▶ Neveiciet ārējā bloka, iekšējā bloka vai citu kondicionēšanas iekārtas daļu izmaiņas.
- ▶ Pirms apkopes darbu uzsākšanas atvienojiet kondicionēšanas iekārtu no strāvas padeves.

### **Norādījumi par iekārtas lietošanu**

Nepareizi lietojot iekārtu, var tikt nodarīts kaitējums jūsu veselībai.

- ▶ Izvairieties no ilgās atrašanās tiešā gaisa plūsmā.
- ▶ Ja telpā atrodas zīdaiņi, bērni, vecāka gadagājuma cilvēki, guloši cilvēki vai cilvēki ar kustību traucējumiem, pārliecinieties, ka temperatūra telpā atbilst šo cilvēku vajadzībām.
- ▶ Nekad neievietojiet iekārtā priekšmetus, jo tie var tikt sabojāti.

Nepareizi lietojot iekārtu, var samazināties tās jauda, kā arī var tikt sabojāta iekārta un var tikt nodarīti miesas bojājumi cilvēkiem.

- ▶ Nenobloķējiet iekārtas gaisa ieplūdes un izplūdes vietas.
- ▶ Darbības laikā aizveriet durvis un logus.
- ▶ Sargājiet iekšējo bloku no ūdens iekļūšanas tajā.
- ▶ Regulāri pārbaudiet ārējā bloka montāžas sastatnes nodilumu un stabilitāti.
- ▶ Neiedarbojieties uz ārējo bloku ar svaru, piem., nenovietojiet uz tā priekšmetus un neļaujiet uz tā atrasties cilvēkiem.
- ▶ Raugieties, lai iekšējā bloka uzstādīšanas telpā nekrātos putekļi, tvaiki un mitrums.

- ▶ Iekārtas tuvumā nelietojiet viegli uzliesmojošas gāzes, piem., no sprauslām.
- ▶ Ja ir aizdomas, ka kondicionēšanas iekārtai ir defekts (piem., deguma smaka, bojāts kabelis), nekavējoties pārtrauciet darbību un atvienojiet strāvas padevi.

### **Mājsaimniecībai un līdzīgiem mērķiem paredzēto elektrisko ierīču drošība**

Lai novērstu elektrisko ierīču radītu apdraudējumu, atbilstoši EN 60335-1 ir jāievēro šādas prasības:

„Šo ierīci drīkst lietot bērni, kas vecāki par 8 gadiem, personas ar fiziskiem, uztveres vai garīgiem traucējumiem, kā arī personas bez pieredzes vai zināšanām par šādu ierīču apkalpošanu, ja ir nodrošināta pienācīga uzraudzība vai arī lietotājs ir instruēts par ierīces drošu ekspluatāciju un no tās izrietošiem riskiem. Neļaujiet bērniem spēlēties ar iekārtu. Bērni nedrīkst veikt iekārtas tīrīšanas un apkopes darbus bez pienācīgas uzraudzības.“

„Lai novērstu apdraudējumu, bojātu elektrotīkla strāvas padeves kabeli uzticiet nomainīt uzstādītājam vai klientu servisam, vai sertificētam elektriķim.“

## 1.3 Norādījumi par šo instrukciju

Visi attēli atrodas šīs instrukcijas beigās. Tekstā ir norādes uz attēliem.

Atkarībā no modeļa izstrādājumi var atšķirties no attēliem šajā instrukcijā.

## 2 Izstrādājuma apraksts

### 2.1 Atbilstības deklarācija

Šīs iekārtas konstrukcija un darbības veids atbilst Eiropas un valsts likumdošanas prasībām.



Ar CE marķējumu tiek apliecināta izstrādājuma atbilstība visiem piemērojamiem ES noteikumiem, kuros noteiktas prasības šī marķējuma piešķiršanai.

Atbilstības deklarācijas pilns teksts pieejams internetā: [www.bosch-homecomfort.lv](http://www.bosch-homecomfort.lv).

### 2.2 Tālvadības tehniskie dati

Strāvas padeve	2 AAA baterijas
Signāla pārraides attālums	8 m
pieļaujamā apkārtējās vides temperatūra	-5 °C ... 60 °C

Tab. 65

### 2.3 Izmantošana ar Multi-Split klimata iekārtu

Iekšējo bloku var izmantot sistēmā ar Multisplit klimata iekārtu. Šādā gadījumā ir deaktivizētas šādas funkcijas:

- Enerģijas taupīšanas funkcijas **ECO** un **GEAR**
- Pašattīrīšana (I clean)
- Trokšņa mazināšana (Silent Mode)
- Manuālais režīms
- Izplūduša aukstumaģenta konstatēšana
- Automātiskais enerģijas taupības režīms gaidstāves režīmā (1 W standby)

## 2.4 Dzesēšanas šķidruma dati

Šajā ierīcē dzesēšanas šķidrums ir **fluorētās siltumnīcefekta gāzes**. Ierīce ir hermētiski aizvērtā. Dzesēšanas šķidruma datus atbilstoši ES regulai Nr. 517/2014 par fluorētām siltumnīcefekta gāzēm meklējiet ierīces lietošanas instrukcijā.



Norāde montierim: ja uzpildāt dzesēšanas šķidrumu, uzpildīto dzesēšanas šķidruma daudzumu, kā arī kopējo daudzumu ierakstiet lietošanas instrukcijas tabulā „Dzesēšanas šķidruma dati”.

## 3 Lietošana

### 3.1 Iekšējā bloka pārskats

#### 1. att. apzīmējumi:

- [1] Augšējais pārsegs
- [2] Vieta mazam filtram
- [3] Gaisa filtrs
- [4] Displeja mugurpuse
- [5] Taustiņš manuālam režīmam
- [6] Gaisa deflektors

#### Iekšējā bloka displejs

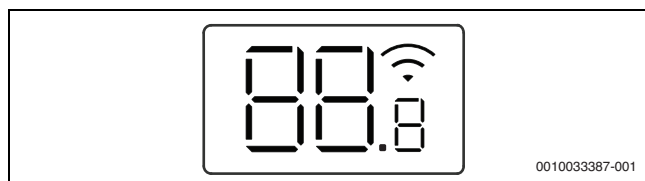

Simbols	Paskaidrojums
<b>Skaitlis</b>	Temperatūras rādījums
	WLAN-savienojums <sup>1)</sup> aktīvs
	Tiek parādīts pie dažām funkcijām, kad tās tiek ieslēgtas. Kad iekšējais bloks izslēgts, parāda, ka ieslēgšanas taimeris ir aktīvs.
<b>OF</b>	Tiek parādīts pie dažām funkcijām, kad tās tiek izslēgtas.
<b>dF</b>	Automātiskā atkausēšana aktīva
<b>FP</b>	Pretsala aizsardzība aktīva: iekšējais bloks notur telpas temperatūru uz vismaz 8 °C.
<b>CL</b>	Pašattīrīšanas funkcija ir aktīva (I clean)
<b>Ex, Px, Fx</b>	Kļūmes kods („x“ nozīmē jebkuru ciparu).

1) Pieejams tikai ar IP vārteju kā piederumu.

Tab. 66 Displeja simboli

### 3.2 Tālvadības pārskats

#### Tālvadības taustiņi

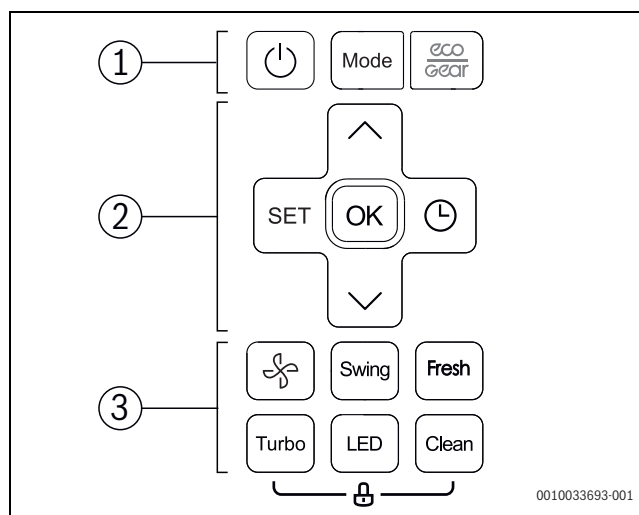

Poz.	atkārtot i nospiedi et taustiņu	Funkciju
1		Ieslēgšana/izslēgšana.
	<b>Režims</b>	Darbības režīma iestatīšana.
		Ekonomiskais režīms
2	<b>SET</b>	Paplašinātu darbības funkciju izvēle.
	<b>Labi</b>	Izvēles apstiprināšana.
		Taimera iestatīšana.
		Temperatūras paaugstināšana.
		Temperatūras samazināšana.
3		Ventilatora pakāpe
	<b>Swing</b>	Pagriešanas funkcijas iestatīšana.
	<b>Fresh</b>	Svaigā gaisa funkcija (Ionizer)
	<b>Turbo</b>	Ātra atdzesēšana/ātra uzsildīšana
	<b>LED</b>	Iekšējā bloka un trauksmes zumbiera izslēgšana (Mute Mode).
	<b>Clean</b>	Pašattīrīšana (I clean)

Tab. 67 Tālvadības taustiņi



**Talvadības rādījums**

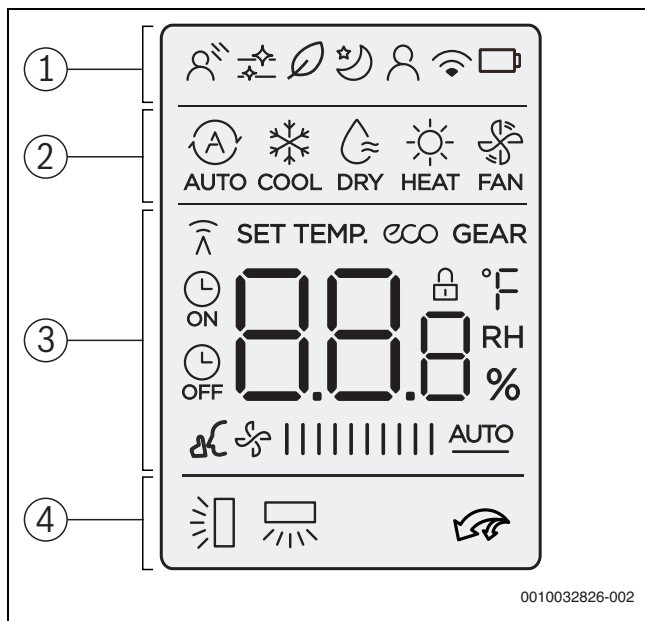

Poz.	Simbols	Paskaidrojums
1		Darbības funkcija: netieša gaisa plūsma ir aktīva (Wind avoid me).
		Infografika: pašattīrīšana ir aktīva (I clean).
		Darbības funkcija: svaigā gaisa funkcija ir aktīva (Ionizer).
		Darbības funkcija: pazemināšanas režīms ir aktīvs.
		Darbības funkcija: funkcija "Sekot man" (Follow Me) ir aktīva; talvadības temperatūras mērīšana.
		Infografika: bezvadu vadības funkcija
		Infografika: akumulatora statuss
2		Darba režīms: automātiskais režīms
		Darba režīms: dzesēšanas režīms
		Darba režīms: sausināšanas režīms
		Darbības režīms: apkures režīms
		Darba režīms: ventilatora režīms
3		Vērtību rādījums: standarta variantā rāda iestatīto temperatūru, ventilatora ātrumu vai (ar aktivizētu taimeru) taimera iestatījumu.
		Infografika: pārsūtišanas rādījums; iedegas, ja talvadība sūta signālu iekšējam blokam.
		Infografika: enerģijas taupīšanas funkcija ir aktīva.
		Infografika: enerģijas taupīšanas funkcija ir aktīva.
		Infografika: ieslēgšanas/izslēgšanas taimeris ir aktīvs.
		Infografika: trokšņu samazināšana ir aktīva (Silent Mode).
		Vērtību rādījums: rāda aktuālo ventilatora pakāpi. Ir vairākas jaudas pakāpes (joslas) un iestatījums <b>AUTO</b> automātiskajai regulēšanai.

Poz.	Simbols	Paskaidrojums
4		Infografika: automātiskā vertikālās pagriešanas funkcija ir aktīva (uz augšu/uz leju). Horizontālo gaisa plūsmas lameļu aktuālās pozīcijas alternatīvais rādījums.
		Infografika: automātiskā horizontālās pagriešanas funkcija ir aktīva (pa kreisi/pa labi).
		Infografika: ātrā atdzesēšana/ātrā uzsildīšana ir aktīva.

Tab. 68 Displeja simboli

**3.3 Talvadības izmantošana**

Signāla darbības rādiuss ir 8 m. Ja ceļā atrodas objekti vai arī tajā pašā telpā tiek izmantotas luminiscences lampas, tas var ietekmēt signāla pārraidīšanu.

- Pavērsiet talvadību pret iekārtas signāla uztveršanas lodziņu un nospiediet vēlamo taustiņu. Ja iekārta uztver signālu, tā nopikst.

**IEVĒRĪBAI**

Var pastāvēt ilgstoša ietekme uz talvadības funkcijām.

- Neatstājiet talvadību tiešos saules staros.
- Neatstājiet talvadību apkures iekārtu tuvumā.
- Sargājiet talvadību no mitruma un triecieniem.

**3.4 Galvenā darbības režīma iestatīšana**

**Iekārtas ieslēgšana/izslēgšana**

- Spiediet taustiņu , lai ieslēgtu vai izslēgtu iekārtu. Iekārta sāk darboties iestatītajā darba režīmā.

Iestatījumus var veikt arī izslēgtā stāvoklī. Iekārta saglabā iestatījumus arī strāvas pārtraukuma gadījumā.



Pēc izslēgšanas iekārta paliek gaidstāves režīmā. Inteliģentā ieslēgšanas/izslēgšanas tehnoloģija ļauj lietot automātisko enerģijas taupīšanas režīmu gaidstāves režīmā (1 W standby).

**Automātiskais darba režīms**

Automātiskajā režīmā iekārta automātiski pārslēdzas no apkures režīma uz dzesēšanas režīmu un otrādi, lai noturētu vēlamo temperatūru.

- Spiediet taustiņu **Mode** tik bieži, līdz displejā parādās .
- Vēlamo temperatūru iestatiet ar taustiņiem un .



Automātiskajā darba režīmā nevar iestatīt ventilatora pakāpi.

**Dzesēšanas rež.**

- Spiediet taustiņu **Mode** tik bieži, līdz displejā parādās .
- Taustiņu spiediet tik ilgi, līdz sasniegts vēlamais ventilatora ātrums.
- Vēlamo temperatūru iestatiet ar taustiņiem un .

**Ventilatora režīms**

- Spiediet taustiņu **Mode** tik bieži, līdz displejā parādās .
- Taustiņu spiediet tik ilgi, līdz sasniegta vēlamā ventilatora pakāpe. Automātiskajai regulēšanai var izvēlēties **AUTO**.



Ventilatora režīmā temperatūru nevar iestatīt vai parādīt.



### Sausināšanas režīms

- ▶ Spiediet taustiņu **Mode** tik bieži, līdz displejā parādās .



Sausināšanas režīmā nevar iestatīt ventilatora pakāpi.

### Apkures rež.

- ▶ Spiediet taustiņu **Mode** tik bieži, līdz displejā parādās .
- ▶ Vēlamo temperatūru iestatiet ar taustiņiem **^** un **v**.
- ▶ Taustiņu  spiediet tik ilgi, līdz sasniegts vēlamo ventilatora ātrums.





Ja āra temperatūra ir ļoti zema, kondicioniera apkures jauda var būt nepietiekama. Iesakām ieslēgt arī citus siltuma avotus.



### 3.5 Taimera iestatīšana

Ieslēgšanas un izslēgšanas taimeri var iestatīt no 0 līdz 24 stundām, pirmajām 10 stundām ar 30 minūšu soli, pēc tam ar 1 stundas soli. Iestatot 0 stundas, taimeris pārtrauc darbību.

#### Ieslēgšanas taimera iestatīšana

- ▶ Taustiņu  spiediet tik ilgi, līdz parādās simbols .
- ▶ Nospiediet taustiņu **^** vai **v** lai iestatītu vēlamo laiku. Pēc neilga laika iestatījums tiek pārņemts.

#### Izslēgšanas taimera iestatīšana

- ▶ Taustiņu  spiediet tik ilgi, līdz parādās simbols .
- ▶ Nospiediet taustiņu **^** vai **v** lai iestatītu vēlamo laiku. Pēc neilga laika iestatījums tiek pārņemts.

#### Taimera pārtraukšana

- ▶ Ar taustiņu  izvēlieties attiecīgo taimeri.
- ▶ Iestatiet 0.0 stundas. Pēc neilga laika taimeris pārtrauc darbību.

#### Taimeru kombinēšana

Abus taimerus var iestatīt vienlaikus. Katru taimeri var ieprogrammēt tā, lai tas tiktu aktivēts pirms otra taimera.

- ▶ Iestatiet ieslēgšanās un izslēgšanās taimerus. Iestatījumi tiek kombinēti automātiski.

Aktuālais laiks	plkst. 13:00
Ieslēgšanās taimera iestatīšana	4,0 h
Izslēgšanās taimera iestatīšana	8,5 h
Ieslēgšanās laiks	plkst. 17:00
Izslēgšanās laiks	plkst. 21:30

Tab. 69 Piemērs



Ieslēgšanās un izslēgšanās taimeri nevar ieprogrammēt tā, lai iekārta darbotos atšķirīgā temperatūrā vai ar citiem iestatījumiem.

### 3.6 Citas funkcijas

#### 3.6.1 Pagriešanas funkcijas iestatīšana

##### IEVĒRĪBAI

Ja gaisa plūsmas lamele dzesēšanas režīmā ilgāku laiku ir zemākajā pozīcijā, var izdalīties kondensāts. Manuāli regulējot gaisa plūsmas lames ar roku, var rasties darbības kļūmes.

- ▶ Gaisa plūsmas lāmeļu regulēšanai izmantojiet tikai tālvadību.

#### Automātiska vertikāla pagriešana (uz augšu/uz leju)

- ▶ Taustiņu **Swing** spiediet tik ilgi, līdz parādās simbols .
- ▶ Lai pabeigtu automātisko vertikālo pagriešanu: vēlreiz nospiediet taustiņu **Swing**.

#### Gaisa plūsmas lāmeļu manuāla pagriešana (uz augšu/uz leju)

- ▶ Taustiņu **Swing** spiediet tik ilgi, līdz sasniegta vēlamo pozīcija. Iestatījums mainās šādā secībā:

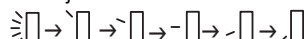

#### Automātiska horizontāla pagriešana (pa kreisi/pa labi)

- ▶ Taustiņu **Swing** turiet nospiestu ilgāk nekā 2 sekundes, lai aktivizētu automātisku horizontālo pagriešanu. Tālvadība rāda simbolu .
- ▶ Lai pabeigtu automātisko horizontālo pagriešanu: vēlreiz nospiediet taustiņu **Swing**.

#### Tīrīšanas pozīcija

Vienkāršai tīrīšanai gaisa plūsmas lāmeles var novietot speciālā pozīcijā (atkarībā no modeļa).

- ▶ Kad iekārta ir izslēgta, vienlaikus spiediet taustiņus **Mode** un **Swing** vienu sekundi ilgi.
- ▶ Lai izietu no tīrīšanas pozīcijas: vēlreiz turiet nospiešus abus taustiņus.

#### 3.6.2 Rādījuma un trauksmes zummera pārslēgšana (Mute Mode)

- ▶ Lai ieslēgtu vai izslēgtu iekšējā bloka un trauksmes zummera displeju: spiediet taustiņu **LED**.
- ▶ Lai parādītu aktuālo telpas temperatūru: taustiņu **LED** turiet nospiestu 5 sekundes.
- ▶ Lai parādītu aktuālo telpas temperatūru: taustiņu **LED** turiet nospiestu vēl 5 sekundes.

#### 3.6.3 Enerģijas taupīšanas funkcijas



Enerģijas taupīšanas funkciju var izvēlēties tikai dzesēšanas režīmā.

Iekārtai ir šādas enerģijas taupīšanas funkcijas:

- **ECO**: darbība ar ventilatora pakāpi **AUTO** un iestatītu vismaz 24 °C temperatūru
- **GEAR (75%)**: pazemināt strāvas patēriņu par 25%
- **GEAR (50%)**: pazemināt strāvas patēriņu par 50%
- Neviena no iepriekšējiem simboliem: standarta darbība
- ▶ Lai aktivizētu enerģijas taupīšanas funkciju, taustiņu  spiediet tik bieži, līdz parādās vēlamo funkcija.



Funkcija **ECO** automātiski iestata 24 °C, ja iepriekš iestatītā temperatūra ir mazāka. Funkcija izslēdzas, tiklīdz temperatūra pazeminās zem 24 °C.

### 3.6.4 Trokšņa mazināšana (Silent Mode)

Šī funkcija samazina iekšējā un ārējā bloka darbības laikā radušos troksni. Šī funkcija ir īpaši svarīga tad, ja jūs nakts laikā nevēlaties traucēt kaimiņus.

- ▶ Darbības laikā spiediet taustiņu  2 sekundes.

Funkcijas pārtraukšana:

- ▶ Atkārtoti spiediet taustiņu  2 sekundes.

-vai-

- ▶ Nospiediet taustiņu , taustiņu **Mode**, taustiņu **Turbo** vai taustiņu **Clean**.



Ārējā bloka klusā režīma laikā kompresora zema frekvenču diapazona darbības dēļ dzesēšanas/apkures jaudu eventuāli nav iespējams sasniegt.

### 3.6.5 Ātra atdzesēšana/ātra uzsildīšana

Ātrās dzesēšanas/uzsildīšanas laikā iekšējais bloks darbojas ar maksimālo jaudu, lai ātri uzsildītu vai atdzesētu telpu.

- ▶ Ātra dzesēšana: ieslēdziet dzesēšanas režīmu un nospiediet taustiņu **Turbo**.
- ▶ Ātra uzsildīšana: ieslēdziet apkures režīmu un nospiediet taustiņu **Turbo**.

Funkcijas pārtraukšana:

- ▶ Vēlreiz nospiediet taustiņu **Turbo**.

### 3.6.6 Pašattīrīšana (I clean)

Iekārtai ir funkcija iztvaikotāja pašattīrīšanai. Pašattīrīšanas funkcija sasaldē putekļus, pelējumu un taukus. Pēc tam viss ātri tiek atkausēts un izžāvēts ar karstu gaisu.

- ▶ Lai aktivizētu pašattīrīšanu: spiediet taustiņu **Clean**. Pašattīrīšanas laikā iekšējā bloka displejs rāda **CL**. Pēc 20 līdz 45 minūtēm pašattīrīšana beidzas automātiski.

### 3.6.7 Pretsala aizsardzība (8 °C Heating)

Pretsala aizsardzību var aktivizēt, lai telpas temperatūru noturētu vismaz uz 8 °C.

- ▶ Apkures režīmā 2x 1 sekundes laikā nospiediet taustiņu . Iekārta paliek izslēgta, līdz temperatūra pazeminās zem 8 °C.

Funkcijas pārtraukšana:







- ▶ Nospiediet taustiņu , taustiņu **Mode**, taustiņu **Turbo** vai taustiņu **Clean**.

### 3.6.8 Taustiņu bloķēšana

Ar taustiņu bloķēšanu var bloķēt tālvadības taustiņus.

- ▶ Lai ieslēgtu/izslēgtu taustiņu bloķēšanu: taustiņu **Clean** un taustiņu **Turbo** vienlaikus spiediet 5 sekundes. Ja aktīva taustiņu bloķēšana, displejā redzams simbols .

### 3.6.9 Paplašinātas darbības funkcijas

- ▶ Nospiediet taustiņu **Set**.
  - ▶ Funkciju izvēlieties ar taustiņu **Set** vai taustiņiem , .
  -  = netieša gaisa plūsma
  -  = svaigā gaisa funkcija
  -  = miera režīma funkcija
  -  = funkcija "Sekot man"
  -  = bezvadu vadības funkcija
- ▶ Ar taustiņu **Ok** apstipriniet izvēli.

Funkcijas pārtraukšana:

- ▶ Atkārtojiet soļus no augšas.

### Netieša gaisa plūsma (Wind avoid me)

Šī funkcija novērš tiešu gaisa plūsmu uz ķermeni.



Funkcija pieejama tikai dzesēšanas, sausināšanas un ventilatora režīmā.

### Svaigā gaisa funkcija (Ionizer)

Joni tiek izplatīti telpā, lai novērstu gaisā esošo kaitīgo organismu, piemēram, pelējuma sēnīšu, vīrusu un alergēnu klātbūtni.

### Nakts režīms

Šī funkcija kalpo enerģijas ietaupīšanai dikstāves laikā. Pēc vienas stundas iekārta silda vai dzesē mazāk. Šim nolūkam iestatītā temperatūra tiek mainīta par 1 °C. Pēc divām stundām iestatītā temperatūra mainās vēl par 1 °C. Pēc tam saglabājas jaunā temperatūra.



Funkcija nav pieejama sausināšanas un ventilatora režīmā.

### Funkcija "Sekot man" (Follow Me)

Šī funkcija aktivizē tālvadību aktuālajā atrašanās vietā temperatūras mērīšanai ar 3 minūšu intervālu. Iekšējais bloks tiek vadīts neatkarīgi no šīs mērījuma vērtības.



Funkcija pieejama tikai dzesēšanas, apkures un automātiskajā režīmā.

### Bezvadu vadības funkcija

Šī funkcija paredzēta savienojuma izveidošanai ar WLAN. Ja iekārta nerāda funkciju, tā vietā taustiņš **LED** ātri jānospiež septiņas reizes.



Savienošanai ar WLAN nepieciešama iebūvēta IP vārteja (piederums).

## 4 Kļūmes novēršana

### 4.1 Kļūmes ar indikatoriem (Self diagnosis function)

Ja darbības laikā rodas kļūme, gaismas diodes mirgo ilgāku laiku vai displejā redzams kļūmes kods (piem., EH 02).

### 4.2 Kļūmes bez paziņojuma

Ja darbības laikā rodas kļūmes, kuras nevar novērst:

- sazinieties ar klientu servisu un nosauciet kļūmi, kā arī iekārtas datus.

Ja kļūme pastāv ilgāk nekā 10 minūtes:

- Uz īsu brīdi pārtrauciet strāvas padevi un pēc tam atkal ieslēdziet iekšējo bloku.

Ja traucējumu nevar novērst:

- sazinieties ar klientu servisu un nosauciet kļūmes kodu, kā arī iekārtas datus.

Kļūme	Iespējamais iemesls
Iekšējā bloka jauda ir pārāk zema.	Pārāk augsta vai pārāk zema iestatītā temperatūra. Gaisa filtrs ir netīrs un ir jātīra. Nelabvēlīga apkārtējās vides ietekme uz iekšējo bloku, piem., šķēršļu dēļ iekārtas gaisa atveru priekšā, atvērtu durvju/logu dēļ telpā vai spēcīga siltuma avota dēļ telpā. Klusais režīms ir aktivizēts un kavē pilnas jaudas izmantošanu.
Iekšējais bloks neieslēdzas.	Iekšējam blokam ir aizsargmehānisms pret pārslodzi. Līdz brīdim, kad iespējama iekšējā bloka atkārtota iedarbināšana, var paiet līdz 3 minūtēm. Tālvadības baterijas ir tukšas. Taimeris ir ieslēgts.
Darba režīms mainās no dzesēšanas vai apkures uz ventilatora režīmu.	Iekšējais bloks maina darba režīmu, lai nepieļautu sasaldšanu. Iestatītā temperatūra pagaidām ir sasniegta.
Iekšējais bloks rada baltu miglu.	Mitros reģionos liela temperatūras starpība starp telpas gaisu un klimatizētu gaisu var radīt baltu miglu.
Iekšējais bloks un ārējais bloks rada baltu miglu.	Ja pēc automātiskas atkausēšanas uzreiz darbojas apkures režīms, paaugstināta gaisa mitruma dēļ var veidoties balta migla.
Iekšējais bloks un ārējais bloks rada trokšņus.	Troksnis iekšējā blokā var rasties, ja gaisa plūsmas režģis atiestata savu pozīciju. Kluss, šņācošs troksnis darbības laikā ir normāls. To izraisa aukstumaģenta plūšana. Čikstošs troksnis var rasties, ja iekārtas metāla un plastmasas detaļas apkures/dzesēšanas laikā izplešas vai saraujas. Ārējais bloks darbības laikā izdala dažādus trokšņus, kas ir normāli.
Iekšējais bloks vai ārējais bloks izgrūž putekļus.	Ja garākos ekspluatācijas pārtraukumos iekārta netiek apsegta, tajā var sakrāties putekļi.
Slikts aromāts darbības laikā.	No gaisa iekārtā var ieplūst un izplatīties tālāk slikts aromāts. Gaisa filtrs var būt applējis un jātīra.
Ārējā bloka ventilators nedarbojas ilgstoši.	Optimālai darbībai ventilators tiek regulēts atšķirīgi.
Darbība ir neregulāra vai neparedzama vai iekšējais bloks nereaģē.	Mobilo sakaru torņu interference vai ārējie signāla pastiprinātāji var ietekmēt iekšējo bloku. ► Atvienojiet iekšējo bloku uz īsu brīdi no strāvas padeves un iedarbiniet no jauna.
Gaisa deflektors vai gaisa plūsmas lamele nekustas pareizi.	Gaisa deflektors vai gaisa plūsmas pārregulēta ar roku vai nepareizi uzmontēta. ► Izslēdziet iekšējo bloku un pārbaudiet, vai komponenti ir pareizi nofiksēti. ► Ieslēdziet iekšējo bloku.

Tab. 70

## 5 Apkope



### UZMANĪBU

#### Bīstamība, ko var radīt strāvas trieciens vai kustīgas detaļas

- ▶ Pirms visiem apkopes darbiem pārtrauciet strāvas padevi.
- ▶ Apkopes darbus, kuri nav šeit minēti, drikst veikt tikai sertificēts specializētais uzņēmums.

### 5.1 Bateriju nomaiņa

Jums nepieciešamas 2 izmēra AAA baterijas. Nav ieteicams izmantot vairākkārt uzlādējamās baterijas.

- ▶ Noņemiet bateriju nodalījuma vāciņu (→ 2. att.).
- ▶ Ievietojiet jaunas baterijas, ievērojot pareizu polaritāti.
- ▶ Uzlieciet bateriju nodalījuma vāciņu.

### 5.2 Iekārtas un tāl vadības tīrīšana

#### IEVĒRĪBAI

#### Iekārtas bojājumi nepareizas tīrīšanas dēļ!

- ▶ Neapšļakstiet un neaplejiet ar ūdeni.
- ▶ Nelietojiet karstu ūdeni, abrazīvu pulveri vai spēcīgu šķīdinātāju.
- ▶ Iekšējā bloka un tāl vadības tīrīšanai izmantojiet mīkstu drānu.
- ▶ Ārējā bloka tīrīšanu uzticiet tikai sertificētam specializētam uzņēmumam.

### 5.3 Gaisa filtra tīrīšana

#### IEVĒRĪBAI

Gaisa filtrs tiešos saules staros var deformēties.

- ▶ Gaisa filtru nepakļaujiet tiešiem saules stariem.

Gaisa filtru tīriet ik pēc 2 nedēļām, ka arī pirms un pēc ilgākas ekspluatācijas pārtraukšanas.

- ▶ Izslēdziet iekšējo bloku.
- ▶ Iekšējā bloka augšējo pārsegu paceliet uz augšu.
- ▶ Gaisa filtru spiediet uz augšu un izvelciet (→ 3. att.).
- ▶ Izņemiet mazo gaisa filtru, ja ir (→ 1. att., [2]).
- ▶ Mazo gaisa filtru tīriet ar rokas putekļsūcēju.
- ▶ Lielo gaisa filtru izmazgājiet ar siltu ūdeni un saudzējošu tīrīšanas līdzekli un žāvējiet ēnainā vietā.
- ▶ Uzlieciet mazo gaisa filtru un lielo gaisa filtru.

### 5.4 Ilgāka ekspluatācijas pārtraukšana

Pirms ilgākas ekspluatācijas pārtraukšanas:

- ▶ Tīriet gaisa filtru.
- ▶ Aktivizējiet iekšējā bloka pašattīrīšanu ar taustiņu **Clean**.
- ▶ Pēc pašattīrīšanas ieslēdziet ventilatora režīmu, līdz iekšējais bloks ir sauss.
- ▶ Izslēdziet iekšējo bloku un atvienojiet no strāvas padeves.
- ▶ No tāl vadības izņemiet baterijas.
- ▶ Sargājiet iekārtu no putekļiem.

### 5.5 Manuālais režīms

#### IEVĒRĪBAI

#### Iekārtas bojājumi nepareizas darbības dēļ

Manuālais režīms nav paredzēts ilgstošai lietošanai.

- ▶ Izmantot tikai testa nolūkā vai ārkārtas gadījumā.
- ▶ Izmantot tikai īsu laiku.

- ▶ Iekšējā bloka augšējo pārsegu paceliet uz augšu.
- ▶ Ar tievu priekšmetu nospiediet manuālā dzesēšanas režīma taustiņu:
  - Nospiežot vienreiz: tiek aktivizēts automātiskais režīms.
  - Nospiežot divreiz: tiek aktivizēts dzesēšanas režīms.
  - Nospiežot trīsreiz: tiek izslēgts iekšējais bloks.
- ▶ Lai atjaunotu normālu darbību, izmantojiet tāl vadību.

## 6 Apkārtējās vides aizsardzība un utilizācija

Vides aizsardzība ir Bosch grupas uzņēmējdarbības pamatprincips. Mūsu izstrādājumu kvalit., ekonom. un apkārt. vides aizsardz. mums ir vienlīdz svarīgi mērķi. Mēs stingri ievērojam apkārtējās vides aizsardzības likumdošanu un prasības.

Lai aizsargātu apkārtējo vidi, mēs izmantojam vislabāko tehniku un materiālus, ievērojot ekonomiskos mērķus.

### Iepakojums

Mēs piedalāmies iesaiņojamo materiālu otrreizējās izmantošanas sistēmas izstrādē, lai nodrošinātu to optimālu pārstrādi.

Visi izmantotie iepakojuma materiāli ir videi draudzīgi un otrreiz pārstrādājami.

### Nolietotā iekārta

Nolietotas iekārtas satur vērtīgas izejvielas, kuras jānodod otrreizējai pārstrādei.

Konstruktīvie mezgli ir viegli atdalāmi. Plastmasa ir marķēta. Tādējādi visus konstruktīvos mezglus ir iespējams sašķirot un nodot otrreizējai pārstrādei vai utilizācijai.

### Nolietotās elektriskās un elektroniskās ierīces



Šis simbols nozīmē, ka produktu nedrīkst apglabāt kopā ar citiem atkritumiem, bet gan jānogādā atkritumu savākšanas punktos apstrādei, savākšanai, pārstrādei un apglabāšanai.

Simbols attiecas uz valstīm, kurās ir spēkā elektronisko iekārtu atkritumu noteikumi, piemēram, "Eiropas Direktīva 2012/19/EK par elektrisko un elektronisko iekārtu atkritumiem". Šajos noteikumos izklāstīti pamatnosacījumi, kas katrā valstī piemērojami elektronisko iekārtu atkritumu atgriešanai un pārstrādei.

Tā kā elektroniskajās ierīcēs var būt bīstamas vielas, tās ir jāpārstrādā atbildīgi, lai samazinātu iespējamo kaitējumu videi un cilvēku veselības apdraudējumu. Turklāt elektronisko atkritumu pārstrāde veicina dabas resursu saglabāšanu.

Lai iegūtu papildu informāciju par elektrisko un elektronisko iekārtu atkritumu apglabāšanu videi nekaitīgā veidā, sazinieties ar vietējām varas iestādēm, atkritumu apglabāšanas uzņēmumu vai tirgotāju, no kura jūs iegādājāties produktu.

Papildu informāciju var sameklēt šeit:

[www.bosch-homecomfortgroup.com/en/company/legal-topics/weee/](http://www.bosch-homecomfortgroup.com/en/company/legal-topics/weee/)

### Akumulatorus

Akumulatorus aizliegts utilizēt kopā ar sadzīves atkritumiem. Nolietotus akumulatorus (baterijas) ir utilizējami vietējos savākšanas punktos.

### Aukstumaģents R32



Iekārta satur fluorētu siltumnīcefekta gāzi R32 (globālās sasilšanas potenciāls 675<sup>1)</sup>) ar zemu degtspēju un zemu toksiskumu (A2L vai A2).

Nepieciešamais daudzums ir norādīts ārējā bloka datu plāksnītē.

Aukstumaģents ir bīstams videi un tas ir atbilstīgi jāsavāc un jāutilizē.

## 7 Paziņojums par datu aizsardzību



Mēs, **Robert Bosch SIA, Gāzes apkures iekārtas, Mūkusalas str. 101, LV-1004, Rīga, Latvija.**

apstrādājam informāciju par produktu un instalāciju, tehniskos un savienojuma datus, sakaru datus, produkta reģistrācijas un klienta vēstures datus, lai nodrošinātu produkta funkcionalitāti (saskaņā ar

VDAR 6. (1) panta 1. (b) punktu), lai izpildītu mūsu pienākumus attiecībā uz produkta pārraudzību, kā arī produkta drošības un aizsardzības nolūkos (saskaņā ar VDAR 6. (1) panta 1. (f) punktu), lai aizsargātu mūsu tiesības saistībā ar garantiju un produkta reģistrācijas jautājumiem (saskaņā ar VDAR 6. (1) panta 1. (f) punktu) un lai analizētu mūsu produktu izplatīšanu un nodrošinātu individualizētu informāciju un piedāvājumus saistībā ar produktu (saskaņā ar VDAR 6. (1) panta 1. (f) punktu). Lai nodrošinātu tādu pakalpojumus kā, piemēram, pārdošanas un mārketinga pakalpojumus, līgumu pārvaldību, maksājumu apstrādi, programmēšanu, datu viesošanu un palīdzības dienesta pakalpojumus, mums ir tiesības nodot un pārsūtīt datus ārējiem pakalpojumu sniedzējiem un/vai ar Bosch saistītiem uzņēmumiem. Reizēm, bet vienīgi gadījumos, ja tiek nodrošināta atbilstoša datu aizsardzība, personas dati var tikt nodoti personām, kas atrodas ārpus Eiropas Ekonomikas zonas. Papildu informācija tiek sniegta pēc pieprasījuma. Ar mūsu Datu aizsardzības speciālistu varat sazināties šeit: Data Protection Officer, Information Security and Privacy (C/ISP), Robert Bosch GmbH, Postfach 30 02 20, 70442 Stuttgart, GERMANY (Vācija).

Jums ir tiesības jebkurā laikā iebilst pret savu personas datu apstrādi saskaņā ar VDAR 6. (1) panta 1. (f) punktu, pamatojoties uz savu konkrēto situāciju vai tiešā mārketinga nolūkos. Lai izmantotu savas tiesības, lūdzu, sazinieties ar mums pa e-pasta adresi **DPO@bosch.com**. Lai noskaidrotu papildinformāciju, lūdzu, izmantojiet QR kodu.

1) saskaņā ar 2014. gada 16. aprīļa Eiropas Parlamenta un Padomes Regulas (ES) Nr. 517/2014 l pielikumu

**Содржина**

<b>1</b>	<b>Објаснување на симболите и безбедносни напомени</b>	<b>87</b>
1.1	Објаснување на симболите	87
1.2	Општи безбедносни напомени	88
1.3	Напомени за овој прирачник	88
<b>2</b>	<b>Податоци за производот</b>	<b>88</b>
2.1	Изјава за сообразност	88
2.2	Технички податоци за далечинскиот управувач	88
2.3	Употреба со мулти-сплит клима уред	89
2.4	Податоци за разладното средство	89
<b>3</b>	<b>Ракување</b>	<b>89</b>
3.1	Преглед на внатрешната единица	89
3.2	Преглед на далечинскиот управувач	89
3.3	Употреба на далечинскиот управувач	90
3.4	Поставување на главниот режим на работа	90
3.5	Поставување тајмер	91
3.6	Други функции	91
3.6.1	Поставување на функција за дување во повеќе насоки	91
3.6.2	Вклучување на индикаторот и алармот (Mute Mode)	91
3.6.3	Функции за заштеда на енергија	91
3.6.4	Намалување на бучава (Silent Mode)	92
3.6.5	Брзо ладење/загревање	92
3.6.6	Самостојно чистење (I clean)	92
3.6.7	Заштита од мраз (8 °C Heating)	92
3.6.8	Заклучување на копчињата	92
3.6.9	Напредни функции за работата	92
<b>4</b>	<b>Отстранување дефекти</b>	<b>93</b>
4.1	Дефекти со приказ на код (Self diagnosis function)	93
4.2	Дефекти без приказ на код	93
<b>5</b>	<b>Одржување</b>	<b>94</b>
5.1	Замена на батериите	94
5.2	Чистење на уредот и далечинскиот управувач	94
5.3	Чистење на филтерот за воздух	94
5.4	Подолго време на неработење	94
5.5	Режим на рачна работа	94
<b>6</b>	<b>Заштита на животната средина и исфрлање во отпад</b>	<b>95</b>

**1 Објаснување на симболите и безбедносни напомени**
**1.1 Објаснување на симболите**
**Предупредување**

Во предупредувањата, сигналните зборови посочуваат кон типот и сериозноста на последиците ако не се следат мерките за избегнување на опасноста.

Дефинирани се следните сигнални зборови и може да се употребуваат во овој документ:

 **ОПАСНОСТ**

**ОПАСНОСТ** означува дека ќе се случат тешки до смртни лични повреди.

 **ПРЕДУПРЕДУВАЊЕ**

**ПРЕДУПРЕДУВАЊЕ** означува дека може да се случат тешки до смртни лични повреди.

 **ВНИМАНИЕ**





**ВНИМАТЕЛНО** означува дека може да се случат лесни до средни лични повреди.

**НАПОМЕНА**

**НАПОМЕНА** значи дека може да се случат материјални штети.

**Важни информации**

Важните информации без опасности за лични или материјални штети се означени со прикажаниот симбол за информации.

Симбол	Значење
	Предупредување за запаливи супстанции: разладното средство R32, во овој производ, е во гасна состојба и има слаба запаливост и ниска токсичност (A2L или A2).
	Носете заштитни ракавици за време на инсталирање и одржување.
	Одржувањето треба да го спроведува квалификувано лице, кое ќе ги следи насоките во упатството за одржување.
	Внимавајте при работата на насоките во упатството за ракување.

Таб. 71

## 1.2 Општи безбедносни напомени

### ⚠ Напомени за целната група

Овие упатства за ракување се наменети за корисникот на клима уредот. Мора да се следат насоките во сите упатства релевантни за системот. Ако не се следат насоките, може да дојде до материјални штети и лични повреди, коишто може да бидат дури и смртоносни.

- ▶ Прочитајте ги и чувајте ги упатствата за ракување за сите составни делови на системот.
- ▶ Внимавајте на безбедносните напомени и предупредувањата.

### ⚠ Прописна употреба

Внатрешната единица е предвидена за инсталација во објект, со поврзување со надворешната единица и дополнителните компоненти на системот, на пример, регулатори.

Надворешната единица е предвидена за инсталација надвор од објект, со поврзување со една или повеќе внатрешни единици и дополнителните компоненти на системот, на пример, регулатори.

Клима уредот е предвиден само за комерцијална/приватна употреба каде што температурните отстапувања од одредените точки не водат кон штети по животот свет или материјалите. Клима уредот не е предвиден за прецизно поставување и одржување на потребната апсолутна влажност.

Секоја друга употреба се смета за непрописна. Непрописната употреба и штетите што резултираат од неа се исклучени од гаранцијата.

За инсталација на специјални локации (подземно паркиралиште, балкон или други полуотворени простори):

- ▶ Внимавајте на барањата за местото на инсталација, наведени во техничката документација.

### ⚠ Општи опасности предизвикани од разладното средство

- ▶ Овој уред е наполнет со разладно средство. Гасот од разладното средство може да биде токсичен ако дојде во контакт со оган.
- ▶ Редовно проверувајте го и одржувајте го системот со помош на сертифициран специјалист.
- ▶ Ако се сомневате дека некаде протекува разладното средство од системот, темелно проветрете ја просторијата и известете сертифициран специјалист.

### ⚠ Модификации и поправки

Непрописните измени на системот за климатизација може да предизвика лични повреди и/или материјални штети.

- ▶ Работите треба да ги изведува само сертифициран специјалист.
- ▶ Не правете никакви измени на надворешната единица, внатрешната единица или на другите делови на системот за климатизација.
- ▶ Исклучете го системот за климатизација од струја пред секое одржување.

### ⚠ Напомени за ракувањето со системот

Погрешната употреба на системот за климатизација може да го наруши вашето здравје.

- ▶ Не задржувајте се предолго директно под воздухот што дува.
- ▶ Погрижете се собната температура да е соодветна за лицата што се наоѓаат во просторијата, како во случајот на бебиња, деца, постари лица, неподвижни или лица со пречки.
- ▶ Никогаш не ставајте предмети во уредот, така може да се повредите.

Погрешното ракување со уредот може да ја влоши неговата работа, или дури и тој да се оштети и да претрпи лични повреди.

- ▶ Не блокирајте ги отворите за влез и излез на воздухот на уредот.
- ▶ Затворајте ги вратите и прозорците од просторијата додека уредот работи.

- ▶ Заштитете ја внатрешната единица од навлегување на вода во неа.
- ▶ Редовно проверувајте ја монтажната рамка на надворешната единица за да видите дали е избена и дали е цврста.
- ▶ Не ставајте тешки работи врз надворешната единица, на пример, други предмети, и не качувајте се врз неа.
- ▶ Правта, испарувањата и влагата треба да бидат минимални во просторијата каде што е поставена внатрешната единица.
- ▶ Не користете лесно запаливи гасови во близина на уредот, на пример, спрејови.
- ▶ Ако има нешто што не е во ред со клима уредот (на пример, мирис на изгорено, дефектен кабел), тогаш веднаш исклучете го од струја.

### ⚠ Безбедност на електричните уреди за домашна употреба и слични намени

Со цел да се избегнат опасности, вajat следниве спецификации во однос на EN 60335-1:

«Овој уред можат да го користат деца над 8-годишна возраст, како и лица со намалени физички, сетилни или ментални способности, или пак без искуство и знаење, земајќи предвид дека се под надзор или добиваат упатства како безбедно да го користат уредот и ги разбираат опасностите што произлегуваат од употребата. Децата не смеат да си играат со уредот. Чистењето и одржувањето не смеат да се изведуваат од страна на деца без да бидат под надзор.»

«Доколку се оштети кабелот за струја, истиот мора да го замени производителот или сервисна служба, или пак друго квалификувано лице со цел да се избегнат опасностите што произлегуваат од замената.»

## 1.3 Напомени за овој прирачник

Ќе пронајдете збир од илустрации на крајот од овој прирачник. Текстот содржи упатувања кон илустрациите.

Во зависност од моделот, вашиот производ може да се разликува од тој во илустрациите во овој прирачник.

## 2 Податоци за производот

### 2.1 Изјава за сообразност

Овој производ соодветствува на европските и националните законски побарувања во поглед на конструкцијата и работата.

 Со CE-ознаката се упатува на тоа дека производот е сообразен во однос на сите применливи регулативи на ЕУ со кои се предвидува примената на ознаката.

Целосниот текст од изјавата за сообразност можете да ја пронајдете на интернет: [www.bosch-homecomfort.rs](http://www.bosch-homecomfort.rs).

### 2.2 Технички податоци за далечинскиот управувач

Напојување	2 батерии AAA
Опсег на сигналот	8 m
Дозволена амбиентална температура	-5 °C ... 60 °C

Таб. 72



### 2.3 Употреба со мулти-сплит клима уред

Внатрешната единица може да се користи со систем на мулти-сплит клима уред. Во таков случај, деактивирајте ги следните функции:

- Функции за заштеда на енергија **ECO** и **GEAR**
- Самостојно чистење (I clean)
- Намалување на бучава (Silent Mode)
- Режим на рачна работа
- Откривање на протекување разладно средство
- Автоматски режим на заштеда на енергија во режим на подготвеност (1 W standby)

### 2.4 Податоци за разладното средство

Овој уред **содржи флуориран гас што предизвикува ефект на стаклена градина** како разладно средство. Уредот е херметички затворен. Податоци за разладното средство согласно барањата од Регулативата на ЕУ бр. 517/2014 за флуорирани гасови што предизвикуваат ефект на стаклена градина можете да пронајдете во упатствата за ракување.



Напомени за инсталатерот: кога дополнувате разладно средство, дополнителната и вкупната количина разладно средство треба да ги внесете во табелата «Податоци за разладното средство» во упатствата за ракување.

## 3 Ракување

### 3.1 Преглед на внатрешната единица

Легенда за слика 1:

- [1] Горен капак
- [2] Место за мал филтер
- [3] Филтер за воздух
- [4] Задна страна на дисплејот
- [5] Копче за рачна работа
- [6] Преграда за воздухот

Дисплеј на внатрешната единица

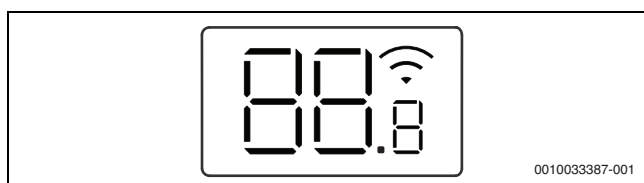

Симбол	Објаснување
Број	Приказ на температурата
	WLAN-поврзување <sup>1)</sup> активно
	Се прикажува за одредени функции кога се вклучени. Кога внатрешната единица е исклучена, укажува на тоа дека е активен тајмерот за вклучување.
	Се прикажува за одредени функции кога се исклучени.
	Активно автоматско одмрзнување
	Заштитата од мраз е активна: внатрешната единица ја одржува собната температура на најмалку 8 °C.
	Функцијата за самостојно чистење е активна (I clean)
	Код за дефект («х» означува цифра).

1) Можно е само со IP-Gateway како опрема.

Таб. 73 Символи на дисплејот

### 3.2 Преглед на далечинскиот управувач

Копчиња за далечинско управување

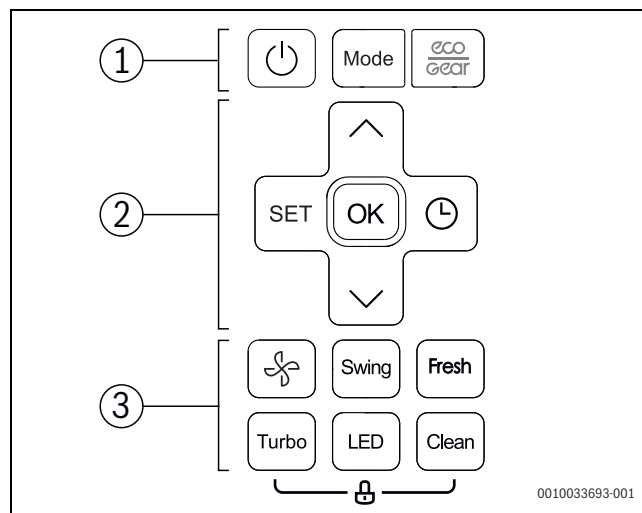







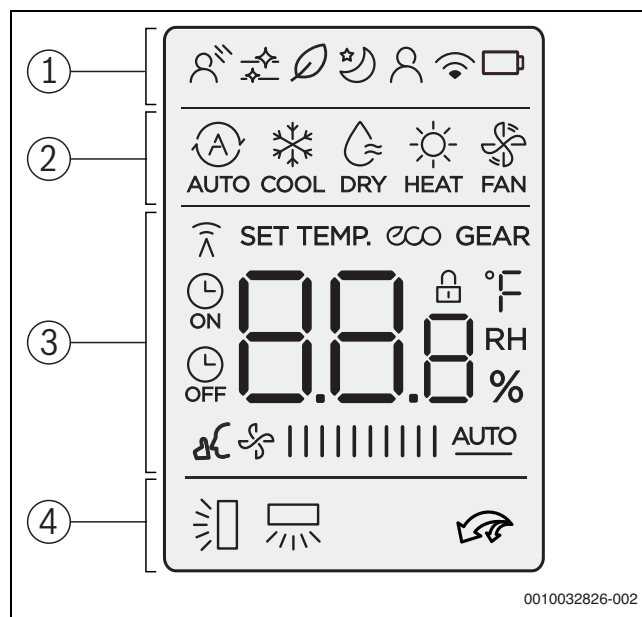















Поз.	Копче	Функција
1		Вклучување/исклучување.
	<b>Mode</b>	Поставување режим на работа.
		Економично
2	<b>SET</b>	Бирање напредни функции за работата.
	<b>OK</b>	Потврда на изборот.
		Поставување тајмер.
		Зголемување температура.
		Намалување температура.
3		Степен на вентилаторот
	<b>Swing</b>	Поставување на функција за дување во повеќе насоки.
	<b>Fresh</b>	Функција за свеж воздух (Ionizer)
	<b>Turbo</b>	Брзо ладење/загревање
	<b>LED</b>	Исклучување на дисплејот на внатрешната единица и алармот (Mute Mode).
	<b>Clean</b>	Самостојно чистење (I clean)

Таб. 74 Копчиња за далечинско управување

Приказ на далечинскиот управувач



0010032826-002

Поз.	Симбол	Објаснување
1		Функција за работата: активно е индиректно дување на воздухот (Wind avoid me).
		Инфографик: активно е самостојното чистење (I clean).
		Функција за работата: активна е функцијата за свеж воздух (Ionizer).
		Функција за работата: активен е режим на намалување.
		Функција за работата: активна е функцијата "Следи ме" (Follow Me); мерење на температурата со далечинскиот управувач.
		Инфографик: безжична контрола
		Инфографик: статус на батеријата
2		Начин на работа: автоматска работа
		Начин на работа: ладење
		Начин на работа: одвлажнување
		Начин на работа: греење
		Начин на работа: режим на вентилатор
3		Приказ на вредност: стандардно се прикажува поставената температура, брзината на фенот или (при активен тајмер) поставката за тајмерот.
		Инфографик: показател за пренос; засветува кога далечинскиот управувач испраќа сигнал до внатрешната единица.
		Инфографик: активна е функцијата за заштеда на енергија.
		Инфографик: активна е функцијата за заштеда на енергија.
		Инфографик: активен е тајмерот за вклучување/исклучување.
		Инфографик: активно е намалувањето на бучава (Silent Mode).
		Приказ на вредност: прикажан е моменталниот степен на вентилаторот. Има повеќе различни степени на моќност (линии) и поставување на <b>AUTO</b> за автоматска регулација.
4		Инфографик: активна е автоматската функција за вертикално дување во повеќе насоки (нагоре/надолу). Алтернативно се прикажува актуелната позиција на хоризонталната перка за насочување на воздухот.
		Инфографик: активна е автоматската функција за хоризонтално дување во повеќе насоки (лево/десно).
		Инфографик: активна е функцијата за брзо ладење/греење.

Таб. 75 Симболи на дисплејот

### 3.3 Употреба на далечинскиот управувач

Опсегот на сигналот изнесува 8 m. Предметите што го попречуваат патот на сигналот или флуоресцентните светла што можеби се употребуваат во просторијата може да имаат влијание врз преносот на сигналот.

- ▶ Насочете го далечинскиот управувач кон сензорот за сигнал на уредот и притиснете го посакуваното копче. Уредот ќе испушти звук кога сигналот е примен.

#### НАПОМЕНА

Беспрекорната функција на далечинскиот управувач може трајно да се влоши.

- ▶ Не поставувајте го далечинскиот управувач под директна сончева светлина.
- ▶ Не оставајте го далечинскиот управувач во близина на грејно тело.
- ▶ Заштитете го далечинскиот управувач од влага и удари.

### 3.4 Поставување на главниот режим на работа

#### Вклучување/исклучување на уредот

- ▶ Притиснете го копчето  за да го вклучите или исклучите уредот. Уредот започнува со поставениот режим на работа.



Поставките може да се прават и додека уредот е исклучен. Уредот ги зачувува поставките во случај кога снемува струја.



По исклучувањето, уредот останува во режим на подготвеност. Интелигентната технологија на вклучување и исклучување овозможува автоматски режим на заштеда на енергија во режим на подготвеност (1 W standby).

#### Автоматска работа





При автоматска работа, уредот автоматски преминува од ладење кон греење и обратно за да ја оддржи посакуваната температура.

- ▶ Притискајте го копчето **Mode** додека на дисплејот не се прикаже .
- ▶ Поставете ја посакуваната температура со копчињата  и .





Не можете да го поставите степенот на вентилаторот кога уредот е во режим на автоматска работа.

#### Ладење

- ▶ Притискајте го копчето **Mode** додека на дисплејот не се прикаже .
- ▶ Притискајте го копчето  додека не ја достигнете посакуваната брзина на дување.
- ▶ Поставете ја посакуваната температура со копчињата  и .

#### Режим на вентилатор

- ▶ Притискајте го копчето **Mode** додека на дисплејот не се прикаже .
- ▶ Притискајте го копчето  додека не го достигнете посакуваниот степен на вентилаторот. За автоматската регулација можете да изберете **AUTO**.



Не можете да ја одредувате или видите температурата кога сте поставиле режим на вентилатор.



**Одвлажнување**

- ▶ Притискајте го копчето **Mode** додека на дисплејот не се прикаже .



Не можете да го одредувате степенот на вентилаторот кога уредот е во режим на одвлажнување.

**Греење**

- ▶ Притискајте го копчето **Mode** додека на дисплејот не се прикаже .
- ▶ Поставете ја посакуваната температура со копчињата **^** и **v**.
- ▶ Притискајте го копчето  додека не ја достигнете посакуваната брзина на дување.





Кога надворешната температура е многу ниска, резултатите од работата на системот за климатизација може да не бидат задоволителни. Во такви случаи, препорачуваме да поставите дополнително грејно тело.



**3.5 Поставување тајмер**

Тајмерот за вклучување и исклучување можете да го поставувате меѓу 0 до 24 часа, при што првите 10 часа можете да ги поставувате во периоди од по 30 минути, а повеќе од тоа во периоди од по 1 час. Ако поставите на 0 часа, тајмерот се поништува.

**Поставување на тајмер за вклучување на уредот**

- ▶ Притискајте го копчето  додека не се прикаже симболот .
- ▶ Притискајте на **^** или **v** додека не се постави посакуваното време.  
По кратко време, поставката се презема.

**Поставување на тајмер за исклучување на уредот**

- ▶ Притискајте го копчето  додека не се прикаже симболот .
- ▶ Притискајте на **^** или **v** додека не се постави посакуваното време.  
По кратко време, поставката се презема.

**Откажување на тајмерот**

- ▶ Изберете го соодветниот тајмер со копчето .
- ▶ Поставете на 0,0 часа.  
По кратко време, тајмерот ќе се откаже.

**Комбинирање на тајмерот**

Двата тајмера може истовремено да се поставуваат. Секој тајмер може да се испрограмира да се активира пред другиот.

- ▶ Поставете го тајмерот за вклучување и исклучување на уредот. Поставките автоматски се комбинираат.

Актуелно време	13:00 час
Поставки за тајмерот за вклучување	4,0 часа
Поставки за тајмерот за исклучување	8,5 часа
Време на вклучување	17:00 час
Време на исклучување	21:30 час

Таб. 76 Пример



Не може да се испрограмира тајмерот за вклучување и исклучување за уредот да работи со различни температури или други поставки.

**3.6 Други функции**

**3.6.1 Поставување на функција за дување во повеќе насоки**

**НАПОМЕНА**

Кога перката за насочување на воздухот се задржува во најдолната позиција подолг временски период за време на ладењето, може да се појави кондензација. Рачното приспособување на перката за насочување на воздухот може да предизвика дефект.

- ▶ Употребувајте го само далечинскиот управувач за да ја приспособите перката за насочување на воздухот.

**Автоматско вертикално движење на перката (нагоре/надолу)**

- ▶ Притискајте го копчето **Swing** додека не се прикаже симболот .
- ▶ За да заврши автоматското вертикално движење на перките: повторно притиснете го копчето **Swing**.

**Рачно поставување на перката за насочување на воздухот (нагоре/надолу)**

- ▶ Притискајте го копчето **Swing** додека не ја поставите посакуваната позиција.  
Поставката се менува во следниот редослед:

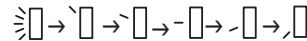

**Автоматско хоризонтално движење на перките (лево/десно)**

- ▶ Држете го копчето **Swing** притиснато подолго од 2 секунди за да се активира автоматското хоризонтално движење на перките. На далечинскиот управувач ќе се појави симболот .
- ▶ За да заврши автоматското хоризонтално движење на перките: повторно притиснете го копчето **Swing**.

**Позиција на чистење**

За поедноставно чистење, можете да ја наместите перката за насочување на воздухот во посебна позиција (зависно од моделот).

- ▶ Кога уредот е исклучен, држете ги притиснати истовремено копчињата **Mode** и **Swing** во траење од една секунда.
- ▶ За да ја смените позицијата на чистење: повторно држете ги двете копчиња притиснати.

**3.6.2 Вклучување на индикаторот и алармот (Mute Mode)**

- ▶ За да го вклучите или исклучите дисплејот на внатрешната единица и алармот: притиснете го копчето **LED**.
- ▶ За да се прикаже актуелната собна температура: држете го копчето **LED** притиснато 5 секунди.
- ▶ За да се прикаже поставената температура: држете го копчето **LED** притиснато уште 5 секунди.

**3.6.3 Функции за заштеда на енергија**



Функциите за заштеда на енергија може да се избераат само при ладење.

Уредот ги нуди следните функции за заштеда на енергијата:

- **ECO**: работа со степен на вентилаторот **AUTO** и поставена температура на минимум 24 °C
- **GEAR (75%)**: намалување потрошувачка на струја за 25 %
- **GEAR (50%)**: намалување потрошувачка на струја за 50 %
- Ако нема ниту еден од симболите горе: нормална работа
- ▶ За да ја активирате функцијата за заштеда на енергија, притискајте го копчето  додека да се прикаже саканата функција.



Функцијата **ECO** се поставува автоматски на 24 °C ако однапред поставената температура е пониска. Функцијата се исклучува ако температурата падне под 24 °C.

### 3.6.4 Намалување на бучава (Silent Mode)

Оваа функција ја намалува бучавата на внатрешната и надворешната единица за време на работата. Особено е корисна кога треба да ги земете предвид соседите вечерно време.

- ▶ Држете го копчето  во траење од 2 секунди за време на работата.

Запирање на функцијата:

- ▶ Повторно држете го копчето  во траење од 2 секунди.

-или-

- ▶ Притиснете го копчето , копчето **Mode**, копчето **Turbo** или копчето **Clean**.



Кога надворешната единица работи тивко поради ниско-фреквентна работа на компресорот, не се достигнува капацитетот на компресорот за ладење/греење.

### 3.6.5 Брзо ладење/загревање

При брзото ладење/загревање, внатрешната единица работи со максимална моќност за просторијата да може брзо да се загрее или излади.

- ▶ Брзо ладење: вклучете го ладењето и притиснете на копчето **Turbo**.
- ▶ Брзо загревање: вклучете го греењето и притиснете на копчето **Turbo**.

Запирање на функцијата:

- ▶ Повторно притиснете го копчето **Turbo**.

### 3.6.6 Самостојно чистење (I clean)

Уредот има функција за самостојно чистење на испарувачот. Со самостојното чистење, правот, мувлата и маста се замрзнуваат. На крајот, сето тоа брзо се одмрзнува и се суши со топол воздух.

- ▶ За да го активирате самостојното чистење: притиснете на копчето **Clean**.  
За време на самостојното чистење, екранот на внатрешната единица прикажува **CL**. По 20 до 45 минути, самостојното чистење автоматски завршува.

### 3.6.7 Заштита од мраз (8 °C Heating)

Заштитата од мраз може да се активира за да се одржува температурата на најмалку 8 °C.

- ▶ За време на греењето 2x притиснете го копчето  во рок од 1 секунда.  
Уредот останува исклучен додека температурата не падне под 8 °C.

Запирање на функцијата:

- ▶ Притиснете го копчето , копчето **Mode**, копчето **Turbo** или копчето **Clean**.

### 3.6.8 Заклучување на копчињата





Со ова копчињата на далечинскиот управувач се заклучени.

- ▶ За да ги отклучите/заклучите копчињата: држете ги копчињата **Clean** и **Turbo** истовремено во траење од 5 секунди.  
Кога копчињата се заклучени, на дисплејот се прикажува симболот .

### 3.6.9 Напредни функции за работата

- ▶ Притиснете го копчето **Set**.

- ▶ Изберете ја функцијата со копчето **Set** или копчињата , .

-  = Индиректно дување на воздухот
-  = функција за свеж воздух
-  = функција за тивок режим
-  = функција "Следи ме"
-  = функција за безжична контрола

- ▶ Потврдете го изборот со копчето **OK**.

Запирање на функцијата:

- ▶ Повторете ги чекорите горе.

### Индиректно дување на воздухот (Wind avoid me)

Со оваа функција се спречува директно дување на воздухот кон луѓе.



Функцијата е достапна само во режимот за ладење, одvlaжнување и вентилатор.

### Функција за свеж воздух (Ionizer)

Во просторијата се ослободуваат јони, коишто дејствуваат против штетните супстанции, како мувла, вируси и алергии.

### Ноќен режим

Оваа функција служи за заштеда на енергија во време на мирување. По еден час, уредот грее или лади послабо. За таа цел, поставената температура се намалува за 1 °C. Под два часа, се менува поставената температура за 1 °C. Потоа останува на новата температура.



Функцијата не е достапна во режимот за одvlaжнување и режимот на вентилатор.

### Функција "Следи ме" (Follow Me)

Оваа функција го активира далечинскиот управувач таму каде што тој се наоѓа моментално за да ја мери температурата во интервали од 3 - минути. Внатрешната единица ќе работи само според тие измерени вредности.



Функцијата е достапна само во режимот за ладење, греење и автоматска работа.

### Функција за безжична контрола

Оваа функција служи за воспоставување на врска преку WLAN. Ако уредот не ја прикажува функцијата, мора да го притиснете копчето **LED** седум пати брзо.



За поврзување со WLAN потребен е вграден IP-Gateway (опрема).

## 4 Отстранување дефекти

### 4.1 Дефекти со приказ на код (Self diagnosis function)

Ако се случи некаков дефект на уредот, трепкаат LED-сијаличките подолго време или дисплејот го покажува кодот за дефект (пр. ЕН 02).

### 4.2 Дефекти без приказ на код

Ако се појават дефекти за време на работата што не може да се отстранат:

- ▶ Јавете се во корисничката служба и кажете го дефектот и дајте податоци за уредот.

Ако некој дефект не престане и по 10 минути:

- ▶ Исклучете ја кратко и повторно вклучете ја внатрешната единица.

Ако дефектот продолжи:

- ▶ Јавете се во корисничката служба и кажете го кодот на дефект и дајте податоци за уредот.

Дефект	Можна причина
Мокноста на внатрешната единица е можеби преслаба.	Температура е превисоко или прениско поставена. Филтерот за воздух е извалкан и мора да се исчисти. Неповолни влијанија од околината врз внатрешната единица, на пример, попречени отвори за воздух на уредот, отворени врати/прозорци во просторијата или многу јаки извори на топлина во просторијата. Се активира тивката работа и спречува целосно искористување на капацитетот.
Внатрешната единица не се вклучува.	Внатрешната единица има механизам за заштита од преоптоварување. Може да поминат 3 минути додека да биде возможно повторно стартување на внатрешната единица. Батериите на далечинскиот управувач се празни. Тајмерот е вклучен.
Начинот на работа се менува од ладење или греење во режим на вентилатор.	Внатрешната единица го менува начинот на работа за да го спречи формирањето мраз. Поставената температура е привремено достигната.
Внатрешната единица генерира бела магла.	Големите температурни разлики меѓу воздухот во просторијата и климатизираниот воздух во влажни региони може да предизвика бела магла.
Внатрешната и надворешната единица генерираат бела магла.	Ако греењето се вклучи директно по одмрзнувањето, може да се создаде бела магла поради зголемената влажност на воздухот.
Внатрешната и надворешната единица создаваат бучава.	Може да се создаде звук на шуштење во внатрешната единица ако решетката за струење на воздухот се ресетира. Малото шуштење поради работата е сосема нормално. Може да се создаде поради протекување на разладното средство. Може да се појави звук на чкрипење додека се шират или собираат металните и пластичните делови на уредот за време греењето/ладењето. Надворешната единица прави разни звуци за време на работата, коишто се нормални.
Внатрешната или надворешната единица испушта прав.	За време на подолги периоди на исклучен уред, може да се насобере прав во него ако не бил покриен.
Лош мирис за време на работата.	Лошиот мирис што се шири во воздухот може да навлезе во уредот и уредот да го рашири. Филтерот за воздух има мувла и мора да се исчисти.
Вентилаторот на надворешната единица не работи постојано.	Вентилаторот работи различно заради оптимална работа.
Работата е непостојана, непредвидлива или внатрешната единица не реагира.	Може да има пречки предизвикани од предаватели за мобилна телефонија или засилувачи на сигнал. ▶ Исклучете ја внатрешната единица краткотрајно од струја и повторно вклучете ја.
Преградата за воздухот или перката за насочување на воздухот не се движи правилно.	Преградата за воздухот или перката за насочување на воздухот била приспособена рачно или не е правилно монтирана. ▶ Исклучете ја внатрешната единица и проверете дали компонентите се правилно наместени. ▶ Вклучете ја внатрешната единица.

Таб. 77

## 5 Одржување



### ВНИМАНИЕ

#### Опасност поради струен удар или подвижни делови

- ▶ Исклучувајте го напојувањето пред секое одржување.
- ▶ Чекорите на одржување што не се наведени овде треба да ги извршува само овластен техничар.

### 5.1 Замена на батериите

Потребни ви се 2 батерии со големина AAA. Не се препорачува употреба на батерии што може да се полнат.

- ▶ Отстранете го капачето за преградата за батерии (→ Слика 2).
- ▶ Поставете нови батерии и внимавајте на точниот поларитет.
- ▶ Повторно вратете го капачето за преградата за батериите.

### 5.2 Чистење на уредот и далечинскиот управувач

#### НАПОМЕНА

#### Уредот може да се оштети поради непрописно чистење!

- ▶ Не прскајте директно со вода или не потопувајте го во вода.
- ▶ Не користете жешка вода, абразивен прашок или јаки средства за разредување.
- ▶ По чистењето, избришете ја внатрешната единица и далечинскиот управувач со мека крпа.
- ▶ Надворешната единица треба да ја чисти само сертифициран специјалист.

### 5.3 Чистење на филтерот за воздух

#### НАПОМЕНА

Филтерот за воздух може да се изобличи ако се остави на директна сончева светлина.

- ▶ Не поставувајте го филтерот за воздух на директна сончева светлина.

Чистете го филтерот за воздух на секои 2 недели, како и пред или по подолго време на неработење.

- ▶ Исклучете ја внатрешната единица.
- ▶ Кренете го капакот на внатрешната единица.
- ▶ Притиснете го и извадете го филтерот за воздух нагоре (→ Слика 3).
- ▶ Извадете го малиот филтер за воздух, ако има таков (→ Слика 1, [2]).
- ▶ Исчистете го малиот филтер за воздух со мала рачна правосмукалка.
- ▶ Исчистете го големиот филтер за воздух со топла вода и умерено средство за чистење и оставете го да се исуши во сенка.
- ▶ Вратете ги малиот и големиот филтер за воздух.

### 5.4 Подолго време на неработење

Ако треба уредот да биде надвор од употреба подолго време:

- ▶ Исчистете го филтерот за воздух.
- ▶ Активирајте го самостојното чистење на внатрешната единица со копчето **Clean**.
- ▶ По самостојното чистење, оставете вентилаторот да работи додека внатрешната единица не се исуши.
- ▶ Исклучете ја внатрешната единица од струја.
- ▶ Отстранете ги батериите од далечинскиот управувач.
- ▶ Заштитете го уредот од прашина.

## 5.5 Режим на рачна работа

#### НАПОМЕНА

#### Оштетување на уредот поради неправилно работење

Режимот на рачна работа на уредот не е наменета за постојана употреба.

- ▶ Таа се применува само во случај на тестирање или во итен случај.
- ▶ Се употребува само кратко време.

- ▶ Исклучете ја внатрешната единица.
- ▶ Кренете го капакот на внатрешната единица.
- ▶ Притиснете го копчето за рачен режим на ладење со помош на тенок предмет:
  - Притиснете еднаш: се присилува автоматска работа.
  - Притиснете двапати: се присилува ладење.
  - Притиснете трипати: внатрешната единица се исклучува.
- ▶ За да го вратите уредот во нормален режим на работа, употребете го далечинскиот управувач.

## 6 Заштита на животната средина и исфрлање во отпад

Заштитата на животната средина е корпоративен принцип на групацијата Bosch.

Квалитетот на производите, економичноста и заштитата на животната средина се од еднаква важност за нас. Строго се придржуваме до законите и прописите за заштитата на животната средина.

За да ја заштитиме животната средина, ги користиме најдобрата можна технологија и материјали, земајќи ги предвид економските аспекти.

### Пакување

Кога се работи за пакувањето и амбалажата, вклучени сме во националните системи за рециклирање со цел да се загарантира оптимално рециклирање.

Сите употребени материјали за пакувањето се поволни во однос на животната средина и може да се рециклираат.

### Стар уред

Старите уреди содржат вредни материјали коишто може да се пренаменат.

Лесно се расклопуваат компонентите. Пластиката е означена. Така можете да ги сортирате и рециклирате или исфрлите различните компоненти.

### Електрични и електронски стари уреди



Овој симбол значи дека производот не смее да се исфрла во отпад со обичниот отпад од домаќинството, туку мора да се однесе во соодветен центар за рециклажа каде што ќе се истретира, рециклира и исфрли.

Симболот важи за земјите со прописи за електронски отпаден материјал, на пример, европската регулатива 2012/19/EG за електронски и електрични стари уреди. Таквите прописи ги дефинираат општите услови што се однесуваат на враќањето и рециклирањето на електронските стари уреди што се на сила во поединечните земји.

Со оглед дека електронските уреди содржат опасни супстанции, мора да се рециклираат за да се минимизираат можните ризици по животната околина и човековото здравје. Освен тоа, рециклирањето на електронските отпадни материјали помага да се зачуваат производните ресурси.

За повеќе информации околу еколошкиот начин на исфрлање на електрични и електронски стари уреди, обратете се кај локалните надлежни власти, во комуналното претпријатие или таму каде што сте го купиле производот.

Повеќе информации ќе пронајдете овде:

[www.bosch-homecomfortgroup.com/en/company/legal-topics/weee/](http://www.bosch-homecomfortgroup.com/en/company/legal-topics/weee/)

### Батерии

Батериите не смее да се исфрлаат со отпадот од домаќинството. Употребените батерии мора да се однесат во локален центар за собирање таков отпад.

### Разладно средство R32



Уредот содржи флуориран гас со ефект на стаклена градина R32 (потенцијал на глобално затоплување од 675<sup>1)</sup>) со слаба запаливост и ниска токсичност (A2L или A2).

Содржената количина е наведена на фабричката табличка на надворешниот уред.

1) поради Прилог 1 од Директивата (ЕУ) бр. 517/2014 на Европскиот парламент и на советот од 16. април 2014 година.

## Spis treści

<b>1</b>	<b>Objaśnienie symboli i wskazówki dotyczące bezpieczeństwa</b>	<b>96</b>
1.1	Objaśnienie symboli	96
1.2	Ogólne zalecenia bezpieczeństwa	97
1.3	Wskazówki dot. niniejszej instrukcji	97
<b>2</b>	<b>Informacje o produkcie</b>	<b>97</b>
2.1	Deklaracja zgodności	97
2.2	Dane techniczne pilota zdalnego sterowania	97
2.3	Stosowanie z urządzeniem klimatyzacyjnym typu multi split	98
2.4	Dane dotyczące czynnika chłodniczego	98
<b>3</b>	<b>Obsługa</b>	<b>98</b>
3.1	Przegląd jednostki wewnętrznej	98
3.2	Przegląd pilota zdalnego sterowania	98
3.3	Zastosowanie pilota zdalnego sterowania	99
3.4	Ustawianie głównego trybu pracy	99
3.5	Ustawianie zegara sterującego	100
3.6	Pozostałe funkcje	100
3.6.1	Ustawianie funkcji wachlowania	100
3.6.2	Przełączanie wskazania i brzęczyka alarmowego (Mute Mode)	100
3.6.3	Funkcje oszczędzania energii	100
3.6.4	Redukcja szumów (Silent Mode)	100
3.6.5	Szybkie chłodzenie / szybkie ogrzewanie	101
3.6.6	Funkcja samoczyszczenia (I clean)	101
3.6.7	Ochrona przed zamrożeniem (8 °C Heating)	101
3.6.8	Blokada przycisków	101
3.6.9	Zaawansowane funkcje pracy	101
<b>4</b>	<b>Usuwanie usterek</b>	<b>102</b>
4.1	Usterki wskazywane na wyświetlaczu (Self diagnosis function)	102
4.2	Usterki bez wskazania	102
<b>5</b>	<b>Konserwacja</b>	<b>103</b>
5.1	Wymiana baterii	103
5.2	Czyszczenie urządzenia i pilota zdalnego sterowania	103
5.3	Czyszczenie filtra powietrza	103
5.4	Dłuższe wyłączenie z eksploatacji	103
5.5	Tryb ręczny	103
<b>6</b>	<b>Ochrona środowiska i utylizacja</b>	<b>104</b>
<b>7</b>	<b>Informacja o ochronie danych osobowych</b>	<b>104</b>

## 1 Objąsnienie symboli i wskazówki dotyczące bezpieczeństwa

### 1.1 Objąsnienie symboli

#### Wskazówki ostrzegawcze

We wskazówkach ostrzegawczych zastosowano hasła ostrzegawcze oznaczające rodzaj i ciężar gatunkowy następstw zaniechania działań zmierzających do uniknięcia niebezpieczeństwa.

Zdefiniowane zostały następujące wyrazy ostrzegawcze używane w niniejszym dokumencie:



#### NIEBEZPIECZEŃSTWO

**NIEBEZPIECZEŃSTWO** oznacza poważne ryzyko wystąpienia obrażeń ciała zagrażających życiu.



#### OSTRZEŻENIE

**OSTRZEŻENIE** oznacza możliwość wystąpienia ciężkich obrażeń ciała, a nawet zagrożenie życia.



#### OSTROŻNOŚĆ

**OSTROŻNOŚĆ** oznacza ryzyko wystąpienia obrażeń ciała w stopniu lekkim lub średnim.





#### WSKAZÓWKA

**WSKAZÓWKA** oznacza ryzyko wystąpienia szkód materialnych.

#### Ważne informacje



Ważne informacje, które nie zawierają ostrzeżeń przed zagrożeniami dotyczącymi osób lub mienia, oznaczono symbolem informacji przedstawionym obok.

Symbol	Znaczenie
	Ostrzeżenie przed substancjami łatwopalnymi: Czynnik chłodniczy R32 zastosowany w tym produkcie jest gazem o niskiej palności i niskiej toksyczności (A2L lub A2).
	Podczas wykonywania prac montażowych i konserwacyjnych nosić rękawice ochronne.
	Konserwację przy uwzględnieniu wskazówek zawartych w instrukcji konserwacji powinien wykonywać odpowiednio wykwalifikowany pracownik.
	Podczas eksploatacji przestrzegać wskazówek zawartych w instrukcji obsługi.

Tab. 78



## 1.2 Ogólne zalecenia bezpieczeństwa

### ⚠ Wskazówki dla grupy docelowej

Niniejsza instrukcja obsługi jest skierowana do użytkowników instalacji klimatyzacyjnej. Należy przestrzegać wskazówek zawartych we wszystkich instrukcjach dotyczących instalacji. Ignorowanie tych wskazówek grozi uszkodzeniami materialnymi i urazami cielesnymi ze śmiercią włącznie.

- ▶ Przed obsługą należy przeczytać instrukcje obsługi wszystkich komponentów instalacji i zachować je.
- ▶ Postępować zgodnie ze wskazówkami dotyczącymi bezpieczeństwa oraz ostrzegawczymi.

### ⚠ Zastosowanie zgodne z przeznaczeniem

Jednostka wewnętrzna jest przeznaczona do montażu w obudowie z przyłączem do jednostki zewnętrznej i innych komponentów systemowych, np. sterowników.

Jednostka zewnętrzna jest przeznaczona do montażu poza budynkiem z przyłączem do jednej lub kilku jednostek wewnętrznych i innych komponentów systemowych, np. sterowników.

Instalacja klimatyzacyjna jest przeznaczona wyłącznie do użytku komercyjnego/prywatnego w miejscach, gdzie odchylenia temperatury od ustawionej wartości zadanej nie doprowadzą do szkód dla istot żywych lub materiałów. Instalacja klimatyzacyjna nie jest przeznaczona do dokładnego ustawiania i utrzymywania żądanej wilgotności bezwzględnej.

Jakiegokolwiek inne użytkowanie jest uważane za niezgodne z przeznaczeniem. Szkody powstałe w wyniku nieprawidłowego użytkowania urządzenia są wyłączone z odpowiedzialności producenta.

W przypadku montażu w miejscach nietypowych (jak np. garaż podziemny, pomieszczenia techniczne, balkon i różne powierzchnie półotwarte):

- ▶ W pierwszej kolejności przestrzegać wymagań co do miejsca instalacji podanych w dokumentacji technicznej.

### ⚠ Ogólne niebezpieczeństwa ze strony czynnika chłodniczego

- ▶ Niniejsze urządzenie jest napełnione czynnikiem chłodniczym. Gaz chłodniczy podczas kontaktu z ogniem może powodować powstawanie trujących gazów.
- ▶ Regularnie zlecać uprawnionej firmie instalacyjnej przeprowadzenie przeglądu instalacji i jej konserwację.
- ▶ W przypadku podejrzenia wycieku czynnika chłodniczego dokładnie przewietrzyć pomieszczenie i zawiadomić autoryzowaną firmę instalacyjną.

### ⚠ Przebudowa i naprawy

Nieprawidłowe wykonanie modyfikacji instalacji klimatyzacyjnej może spowodować szkody osobowe i/lub szkody materialne.

- ▶ Prace mogą być wykonywane wyłącznie przez autoryzowane firmy instalacyjne.
- ▶ Nie wprowadzać żadnych modyfikacji w jednostce zewnętrznej, wewnętrznej ani w innych częściach instalacji klimatyzacyjnej.
- ▶ Przed przystąpieniem do jakichkolwiek prac konserwacyjnych odłączyć instalację klimatyzacyjną od zasilania elektrycznego.

### ⚠ Wskazówki dotyczące obsługi instalacji

Nieprawidłowe zastosowanie instalacji klimatyzacyjnej może mieć negatywny wpływ na zdrowie.

- ▶ Nie wystawiać ciała na długotrwałe, bezpośrednie działanie strumienia powietrza.
- ▶ W przypadku niemowląt, dzieci, osób starszych, obłożnie chorych lub z niepełnosprawnością upewnić się, że temperatura jest odpowiednia dla znajdujących się w pomieszczeniu osób.
- ▶ Pod żadnym pozorem nie wprowadzać w urządzenie żadnych przedmiotów, ponieważ mogłoby to spowodować obrażenia ciała.

Nieprawidłowa obsługa urządzenia może prowadzić do obniżenia wydajności, uszkodzenia urządzenia i powstania szkód osobowych.

- ▶ Nie blokować wlotów i wylotów powietrza.
- ▶ Na czas pracy urządzenia zamykać okna i drzwi.
- ▶ Chronić jednostkę wewnętrzną przed dostaniem się do niej wody.
- ▶ Stelaż montażowy jednostki zewnętrznej regularnie sprawdzać pod kątem zużycia i stabilnego zamocowania.
- ▶ Nie dociążać jednostkami zewnętrzną, np. przedmiotami lub osobami.
- ▶ Kurz, opary i wilgoć w pomieszczeniu zainstalowania jednostki wewnętrznej utrzymywać na minimalnym poziomie.
- ▶ Nie stosować w pobliżu urządzenia żadnych gazów łatwopalnych, np. w spreju.
- ▶ W przypadku stwierdzenia jakichkolwiek nieprawidłowości urządzenia klimatyzacyjnego (np. zapach spalenizny, uszkodzony kabel), natychmiast zatrzymać jego eksploatację i odłączyć od zasilania elektrycznego.

### ⚠ Bezpieczeństwo elektrycznych urządzeń do użytku domowego itp.

Aby uniknąć zagrożeń powodowanych przez urządzenia elektryczne, należy przestrzegać następujących przepisów normy EN 60335-1:

„Urządzenie może być używane przez dzieci od 8 roku życia oraz osoby o ograniczonych zdolnościach fizycznych, sensorycznych lub umysłowych lub osoby niemające odpowiedniego doświadczenia i wiedzy, jeśli są one pod nadzorem lub zostały poinstruowane pod kątem bezpiecznego użycia urządzenia oraz znają wynikające z tego niebezpieczeństwa. Urządzenie nie może być używane przez dzieci do zabawy. Czyszczenie i konserwacja wykonywana przez użytkownika nie mogą być przeprowadzane przez dzieci bez nadzoru.“

„Aby uniknąć zagrożeń, uszkodzony przewód zasilania sieciowego musi być wymieniony przez producenta, serwis techniczny lub wykwalifikowanego specjalistę.“

## 1.3 Wskazówki dot. niniejszej instrukcji

Ilustracje zostały zebrane na końcu instrukcji. W tekście zawarto odnośniki do ilustracji.

W zależności od modelu produkty mogą wyglądać inaczej niż przedstawiono na ilustracjach.

## 2 Informacje o produkcie

### 2.1 Deklaracja zgodności

Konstrukcja i charakterystyka robocza tego wyrobu spełniają wymagania europejskie i krajowe.

 Oznakowanie CE wskazuje na zgodność produktu z wszelkimi obowiązującymi przepisami prawnymi UE, przewidującymi umieszczenie oznakowania CE na produkcie.

Pełny tekst deklaracji zgodności UE dostępny jest w internecie: [www.bosch-homecomfort.pl](http://www.bosch-homecomfort.pl).

### 2.2 Dane techniczne pilota zdalnego sterowania

Zasilanie elektryczne	2 baterie AAA
Zasięg sygnału	8 m
Dopuszczalna temperatura otoczenia	-5 °C ... 60 °C

Tab. 79

### 2.3 Stosowanie z urządzeniem klimatyzacyjnym typu multi split

Jednostka wewnętrzna może być stosowana w systemie z urządzeniem klimatyzacyjnym multi split. W takim przypadku są wyłączone następujące funkcje:

- Funkcje oszczędzania energii **ECO** i **GEAR**
- Funkcja samoczyszczenia (I clean)
- Redukcja szumów (Silent Mode)
- Tryb ręczny
- Wykrywanie wycieków czynnika chłodniczego
- Automacyjny tryb oszczędzania energii w trybie czuwania (1 W standby)

### 2.4 Dane dotyczące czynnika chłodniczego

Opisywane urządzenie zawiera fluorowane gazy cieplarniane jako czynnik chłodniczy. Urządzenie jest hermetycznie zamknięte. Dane dotyczące czynnika chłodniczego zgodnie z rozporządzeniem UE nr 517/2014 w sprawie fluorowanych gazów cieplarnianych są zawarte w instrukcji obsługi urządzenia.



Wskazówka dla instalatora: Podczas uzupełniania czynnika chłodniczego należy zapisać dodatkową ilość napełnienia oraz całkowitą ilość czynnika chłodniczego w tabeli „Dane dotyczące czynnika chłodniczego” w instrukcji obsługi.

## 3 Obsługa

### 3.1 Przegląd jednostki wewnętrznej

#### Legenda do rys. 1:

- [1] Pokrywa górna
- [2] Miejsce na mały filtr
- [3] Filtr powietrza
- [4] Tylna strona wyświetlacza
- [5] Przycisk trybu ręcznego
- [6] Żaluzja regulacji kierunku nawiewu

#### Wyświetlacz jednostki wewnętrznej

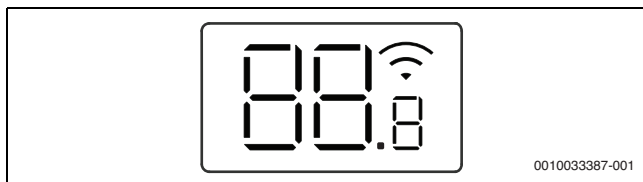

Symbol	Objaśnienie
Liczba	Wskaźnik temperatury
	Połączenie WLAN <sup>1)</sup> jest aktywny.
	Wskazanie wyświetlane przy włączonych niektórych funkcjach. W przypadku wyłączonej jednostki wewnętrznej wskazuje aktywny czas do włączenia.
<b>OF</b>	Wskazanie wyświetlane przy wyłączonych niektórych funkcjach.
<b>dF</b>	Automatyczne odmrażanie aktywne
<b>FP</b>	Ochrona przed zamarzaniem aktywna: Jednostka wewnętrzna utrzymuje temperaturę pomieszczenia na poziomie co najmniej 8 °C.
<b>CL</b>	Funkcja samoczyszczenia aktywna (I clean)
<b>Ex, Px, Fx</b>	Kod usterki („x” oznacza dowolną cyfrę).

1) Możliwe wyłączenie z osprzętem w postaci bramy sieciowej IP.

Tab. 80 Symbole na wyświetlaczu

### 3.2 Przegląd pilota zdalnego sterowania

#### Przyciski na pilocie zdalnego sterowania

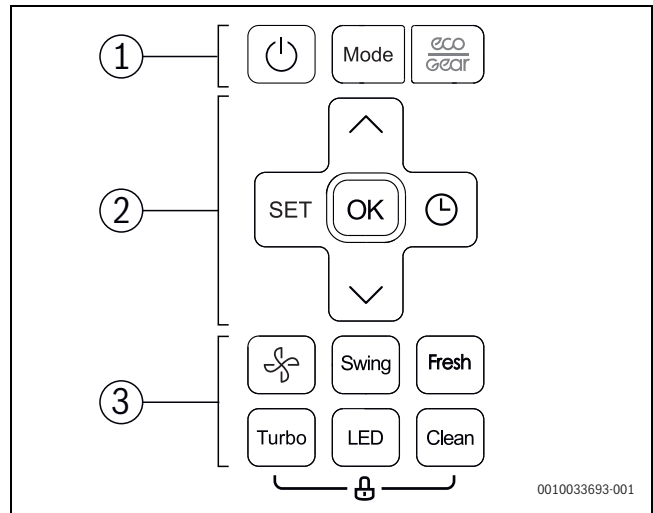

Poz.	Przycisk	Funkcja
1		Włączyć/wyłączyć.
	<b>Mode</b>	Ustawić tryb pracy.
		Tryb oszczędny
2	<b>SET</b>	Wybrać zaawansowane funkcje pracy.
	<b>OK</b>	Potwierdzić wybór.
		Ustawić zegar sterujący.
		Zwiększyć temperaturę.
		Zmniejszyć temperaturę.
3		Prędkość wentylatora
	<b>Swing</b>	Ustawić funkcję wachlowania.
	<b>Fresh</b>	Funkcja świeżego powietrza (Ionizer)
	<b>Turbo</b>	Szybkie chłodzenie / szybkie ogrzewanie
	<b>LED</b>	Wyłączyć wyświetlacz jednostki wewnętrznej i brzęczyk alarmowy (Mute Mode).
	<b>Clean</b>	Funkcja samoczyszczenia (I clean)

Tab. 81 Przyciski na pilocie zdalnego sterowania

#### Wskaźnik pilota zdalnego sterowania

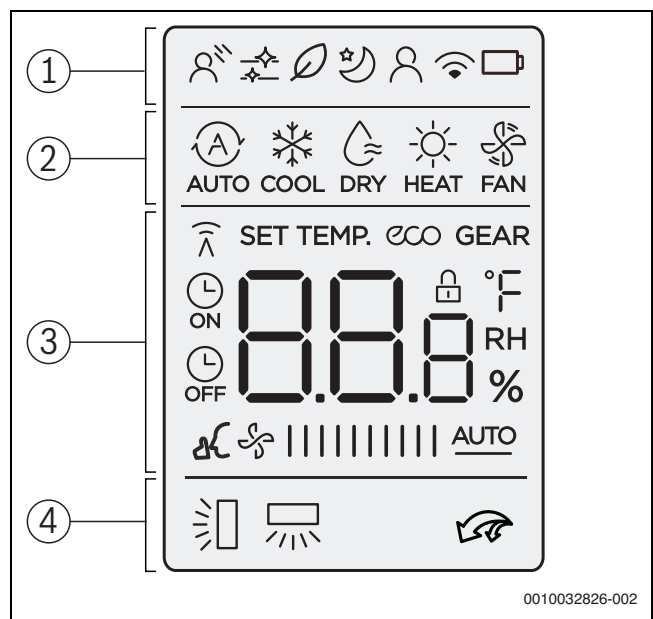

0010032826-002

Poz.	Symbol	Objaśnienie
1		Funkcja robocza: Niebezpośredni strumień powietrza aktywny (Wind avoid me).
		Infografika: Samoczyszczenie jest aktywne (I clean).
		Funkcja robocza: Funkcja świeżego powietrza jest aktywna (Ionizer).
		Funkcja robocza: Tryb obniżenia jest aktywny.
		Funkcja robocza: Skuteczność działania jest aktywna (Follow Me); pomiar temperatury na pilocie zdalnego sterowania.
		Infografika: Funkcja sterowania zdalnego
		Infografika: Stan baterii
2		Tryb pracy: tryb automatyczny
		Tryb pracy: tryb chłodzenia
		Tryb pracy: tryb osuszania
		Tryb pracy: tryb grzania
		Tryb pracy: tryb nawiewu wentylatora
3		Wskaźnik wartości: Standardowo wskazuje ustawioną temperaturę, prędkość wentylatora lub ustawienie zegara sterującego (w przypadku jego włączenia).
		Infografika: Wskaźnik transmisji; świeci, gdy pilot zdalnego sterowania wysyła sygnał do jednostki wewnętrznej.
		Infografika: Funkcja oszczędności energii jest aktywna.
		Infografika: Funkcja oszczędności energii jest aktywna.
		Infografika: Czas do włączenia/wyłączenia jest aktywny.
		Infografika: Redukcja szumów jest aktywna (Silent Mode).
		Wskaźnik wartości: Na wyświetlaczu pojawia się aktualna prędkość wentylatora. Dostępnych jest kilka poziomów wydajności (belka) oraz ustawienie <b>AUTO</b> do regulacji automatycznej.
4		Infografika: Automatyczna funkcja wachlowania w pionie jest aktywna (góra/dół). Opcjonalne wskazanie aktualnej pozycji poziomej lameli strumienia powietrza.
		Infografika: Automatyczna funkcja wachlowania w poziomie (prawo/lewo) jest aktywna.
		Infografika: Szybkie chłodzenie / szybkie ogrzewanie jest aktywne.

Tab. 82 Symbole na wyświetlaczu

### 3.3 Zastosowanie pilota zdalnego sterowania

Zasięg sygnału wynosi 8 m. Obiekty znajdujące się na jego drodze lub stosowanie w tym samym pomieszczeniu niektórych świetlówek może wpływać na transmisję sygnału.

- ▶ Pilot zdalnego sterowania nakierować na okienko odbioru sygnału na urządzeniu i wcisnąć żądany przycisk. Urządzenie wyda dźwięk potwierdzający odbiór sygnału.

### WSKAZÓWKA

Niezawodne działanie pilota zdalnego sterowania może być trwale zakłócone.

- ▶ Nie wystawiać pilota zdalnego sterowania na bezpośrednie działanie promieniowania słonecznego.
- ▶ Nie pozostawiać pilota zdalnego sterowania w pobliżu ogrzewania.
- ▶ Chronić pilota zdalnego sterowania przed wilgocią i uderzeniami.

### 3.4 Ustawianie głównego trybu pracy

#### Włączanie/wyłączanie urządzenia

- ▶ Wcisnąć przycisk , aby włączyć lub wyłączyć urządzenie. Urządzenie uruchamia się w ustawionym trybie pracy.

Ustawienia można wprowadzać nawet podczas wyłączenia urządzenia. Urządzenie zapisuje ustawienia nawet przy awarii zasilania.



Po wyłączeniu urządzenie pozostaje w trybie czuwania. Inteligentna technologia włączania/wyłączania pozwala na automatyczny tryb oszczędzania energii w trybie czuwania (1 W standby).

#### Tryb automatyczny

W trybie automatycznym urządzenie automatycznie przełącza między trybem grzania a chłodzenia w celu utrzymania żądanej temperatury.

- ▶ Naciskać przycisk **Mode** aż do pojawienia się na wyświetlaczu symbolu .
- ▶ Ustawić żądaną temperaturę przyciskami i .



W trybie automatycznym nie można ustawić prędkości wentylatora.

#### Tryb chłodzenia

- ▶ Naciskać przycisk **Mode** aż do pojawienia się na wyświetlaczu symbolu .
- ▶ Naciskać przycisk tyle razy, aż ustawiona będzie żądana prędkość wentylatora.
- ▶ Ustawić żądaną temperaturę przyciskami i .

#### Tryb nawiewu wentylatora

- ▶ Naciskać przycisk **Mode** aż do pojawienia się na wyświetlaczu symbolu .
- ▶ Naciskać przycisk tyle razy, aż ustawiona będzie żądana prędkość wentylatora. W celu automatycznej regulacji można wybrać **AUTO**.



W trybie wentylatora nie można ustawić ani wyświetlić temperatury.



#### Tryb osuszania

- ▶ Naciskać przycisk **Mode** aż do pojawienia się na wyświetlaczu symbolu .



W trybie osuszania nie można ustawić prędkości wentylatora.

### Tryb grzania

- ▶ Naciskać przycisk **Mode** aż do pojawienia się na wyświetlaczu symbolu .
- ▶ Ustawić żądaną temperaturę przyciskami  $\wedge$  i  $\vee$ .
- ▶ Naciskać przycisk  tyle razy, aż ustawiona będzie żądana prędkość wentylatora.





W przypadku bardzo niskich temperatur zewnętrznych moc grzewcza instalacji klimatyzacyjnej może nie być wystarczająca. Zalecamy stosowanie dodatkowych urządzeń grzewczych.



## 3.5 Ustawianie zegara sterującego

Zegar sterujący włączania i wyłączenia można ustawić w zakresie od 0 do 24 godzin. Dla pierwszych 10 godzin są dostępne interwały 30-minutowe, a dla kolejnych 1-godzinowe. Ustawienie 0 godzin anuluje pracę zegara sterującego.

### Ustawianie czasu do włączenia

- ▶ Naciskać przycisk  aż do pojawienia się symbolu .
- ▶ Aby ustawić żądany czas, nacisnąć przycisk  $\wedge$  lub  $\vee$ .  
Po krótkim czasie ustawienie zostanie zastosowane.

### Ustawianie czasu do wyłączenia

- ▶ Naciskać przycisk  aż do pojawienia się symbolu .
- ▶ Aby ustawić żądany czas, nacisnąć przycisk  $\wedge$  lub  $\vee$ .  
Po krótkim czasie ustawienie zostanie zastosowane.

### Anulowanie zegara sterującego

- ▶ Przyciskiem  wybrać odpowiednią wartość zegara sterującego.
- ▶ Ustawić 0.0 godzin.  
Po krótkim czasie zegar sterujący zostanie anulowany.

### Stosowanie różnych zegarów sterujących

Oba zegary sterujące mogą być ustawione jednocześnie. Każdy zegar sterujący można zaprogramować w taki sposób, aby włączał się przed następnym.

- ▶ Ustawić czas do włączenia i wyłączenia.  
Ustawienia zostaną automatycznie połączone.

Aktualna godzina	godz. 13:00
Ustawienie czasu do włączenia	4,0 h
Ustawienie czasu do wyłączenia	8,5 h
Czas włączenia	godz. 17:00
Czas wyłączenia	godz. 21:30

Tab. 83 Przykład



Czasu włączenia i wyłączenia nie można zaprogramować w celu eksploatacji urządzenia z różnymi temperaturami lub ustawieniami.

## 3.6 Pozostałe funkcje

### 3.6.1 Ustawianie funkcji wachlowania

#### WSKAZÓWKA

Jeśli lamela strumienia powietrza w trybie chłodzenia pozostanie przez dłuższy czas w najniższej pozycji, wówczas może dochodzić do wycieku kondensatu. Ręczne przestawianie lameli strumienia powietrza może spowodować usterki.

- ▶ Do przestawiania lameli używać wyłącznie pilota zdalnego sterowania.





### Automatyczny tryb wachlowania w pionie (górze/dół)

- ▶ Naciskać przycisk **Swing** aż do pojawienia się symbolu .
- ▶ Przycisk **Swing** wcisnąć ponownie, aby zakończyć tryb automatycznego wachlowania.

### Ręczne wachlowanie lamelą strumienia powietrza (górze/dół)

- ▶ Naciskać przycisk **Swing** tyle razy, aż ustawiona będzie żądana pozycja.

Ustawienie zmienia się w następującej kolejności:

  $\rightarrow$    $\rightarrow$    $\rightarrow$    $\rightarrow$  

### Tryb automatycznego wachlowania poziomego (prawo/lewo)

- ▶ Przycisk **Swing** wcisnąć na dłużej niż 2 s, aby włączyć tryb automatycznego wachlowania w poziomie.  
Pilot zdalnego sterowania wskazuje symbol .
- ▶ Przycisk **Swing** wcisnąć ponownie, aby zakończyć tryb automatycznego wachlowania poziomego.

### Położenie do czyszczenia

W celu ułatwienia czyszczenia lamelę strumienia powietrza ustawić w specjalnym położeniu (w zależności od modelu).

- ▶ Przy wyłączonym urządzeniu wcisnąć równocześnie przyciski **Mode** i **Swing** na 1 s.
- ▶ W celu wyjścia z położenia do czyszczenia: ponownie wcisnąć i przytrzymać oba przyciski.

### 3.6.2 Przełączanie wskazania i brzęczyka alarmowego (Mute Mode)

- ▶ W celu włączenia lub wyłączenia wyświetlacza na jednostce wewnętrznej oraz brzęczyka alarmowego: wcisnąć przycisk **LED**.
- ▶ Aby wyświetlić aktualną temperaturę w pomieszczeniu: przycisk **LED** trzymać wciśnięty przez 5 s.
- ▶ Aby wyświetlić ustawioną temperaturę: nacisnąć i przytrzymać przycisk **LED** przez kolejnych 5 s.

### 3.6.3 Funkcje oszczędzania energii



Funkcje oszczędności energii można wybrać tylko w trybie chłodzenia.

W urządzeniu dostępne są następujące funkcje oszczędzania energii:

- **ECO**: Praca z prędkością wentylatora **AUTO** i ustawioną temperaturą min. 24 °C
- **GEAR (75%)**: Obniżenie zużycia energii elektrycznej o 25%
- **GEAR (50%)**: Obniżenie zużycia energii elektrycznej o 50%
- Żaden z powyższych symboli: Normalny tryb pracy
- ▶ W celu włączenia funkcji oszczędzania energii naciskać przycisk  aż do wyświetlenia żądanej funkcji.



Funkcja **ECO** ustawia automatycznie 24 °C, jeśli ustawiona wcześniej temperatura jest niższa. Funkcja wyłącza się, gdy temperatura spadnie poniżej 24 °C.

### 3.6.4 Redukcja szumów (Silent Mode)

Ta funkcja redukuje odgłosy jednostki wewnętrznej i zewnętrznej podczas eksploatacji. Jest zalecana zwłaszcza wtedy, gdy w nocy trzeba pamiętać o niezakłócaniu spokoju sąsiadów.

- ▶ Podczas pracy przycisk  przytrzymać wciśnięty przez 2 s.

Zakończenie funkcji:

- ▶ Ponownie wcisnąć przycisk  na 2 s.

#### -lub-

- ▶ Wcisnąć przycisk , przycisk **Mode**, przycisk **Turbo** lub przycisk **Clean**.



W cichym trybie pracy jednostki zewnętrznej ze względu na niską częstotliwość sprężarki moc chłodzenia/grzewcza mogą nie zostać osiągnięte.

### 3.6.5 Szybkie chłodzenie / szybkie ogrzewanie

W trybie Szybkiego chłodzenia / Szybkiego ogrzewania jednostka wewnętrzna pracuje z maksymalną mocą w celu szybkiego ogrzania lub ochłodzenia pomieszczenia.

- ▶ Szybkie chłodzenie: Włączyć tryb chłodzenia i wcisnąć przycisk **Turbo**.
- ▶ Szybkie ogrzewanie: Włączyć tryb ogrzewania i wcisnąć przycisk **Turbo**.

Zakończenie funkcji:

- ▶ Ponownie nacisnąć przycisk **Turbo**.

### 3.6.6 Funkcja samoczyszczenia (I clean)

Urządzenie posiada funkcję samoczyszczenia parownika. W trakcie samoczyszczenia dochodzi do zamrożenia kurzu, pleśni i tłuszczu. Następnie wszystko jest z powrotem szybko odmrażane i osuszone gorącym powietrzem.

- ▶ W celu włączenia funkcji samoczyszczenia: wcisnąć przycisk **Clean**. W trakcie funkcji samoczyszczenia wyświetlacz jednostki wewnętrznej wskazuje **CL**. Po 20 do 45 min funkcja samoczyszczenia kończy się automatycznie.

### 3.6.7 Ochrona przed zamarzaniem (8 °C Heating)

Ochronę przed zamarzaniem można włączyć w celu utrzymania temperatury w pomieszczeniu na poziomie min. 8 °C.

- ▶ W trybie grzania 2x wcisnąć przycisk **✓** w przeciągu 1 s. Urządzenie pozostanie wyłączone aż do spadku temperatury poniżej 8 °C.

Zakończenie funkcji:





- ▶ Wcisnąć przycisk **⏻**, przycisk **Mode**, przycisk **Turbo** lub przycisk **Clean**.

### 3.6.8 Blokada przycisków

Blokada przycisków pozwala na zablokowanie przycisków na pilocie zdalnego sterowania.

- ▶ W celu włączenia/wyłączenia blokady przycisków: jednocześnie nacisnąć przycisk **Clean** i przycisk **Turbo** i przytrzymać przez ok. 5 s. W przypadku aktywnej blokady przycisków na wyświetlaczu jest widoczny symbol .

### 3.6.9 Zaawansowane funkcje pracy

- ▶ Nacisnąć przycisk **Set**.
- ▶ Wybrać funkcję przyciskiem **Set** lub przyciskami **^**, **v**.
  -  = Niebezpośredni strumień powietrza
  -  = Funkcja świeżego powietrza
  -  = Tryb spoczynku
  -  = Skuteczność działania
  -  = Bezprzewodowe funkcje sterowania
- ▶ Wybór potwierdzić przyciskiem **OK**.

Zakończenie funkcji:

- ▶ Powtórzyć powyższe czynności.

### Niebezpośredni strumień powietrza (Wind avoid me)

Ta funkcja zapobiega nakierowaniu na ciało bezpośredniego strumienia powietrza.



Funkcja jest dostępna tylko w trybie chłodzenia, osuszania i nawiewu wentylatora.

### Funkcja świeżego powietrza (Ionizer)

Jony zostają uwolnione do pomieszczenia w celu przeciwdziałania obecnym w powietrzu substancjom szkodliwym, jak pleśń, wirusy i alergeny.

### Tryb Snu

Ta funkcja służy oszczędzaniu energii w czasie spoczynku. Po godzinie urządzenie grzeje lub chłodzi z mniejszą mocą. W tym celu ustawiona temperatura jest zmniejszana o 1 °C. Po dwóch godzinach ustawiona temperatura zmienia się o kolejny 1 °C. Potem zachowana zostaje nowa temperatura.



Funkcja jest niedostępna w trybie osuszania i nawiewu wentylatora.

### Skuteczność działania (Follow Me)

Ta funkcja włącza pilota zdalnego sterowania w aktualnej lokalizacji w celu pomiaru temperatury z częstotliwością co 3 min. Jednostka wewnętrzna jest sterowana zależnie od zmierzonych wartości.



Funkcja jest dostępna tylko w trybie chłodzenia, grzania i automatycznym.

### Bezprzewodowe funkcje sterowania

Ta funkcja służy do nawiązywania połączenia za pomocą WLAN. Jeśli urządzenie nie wskazuje tej funkcji, zamiast tego należy wówczas wcisnąć szybko siedem razy przycisk **LED**.



W celu nawiązania połączenia za pomocą WLAN wymagane jest zamontowanie bramy sieciowej IP (osprzęt).

## 4 Usuwanie usterek

### 4.1 Usterki wskazywane na wyświetlaczu (Self diagnosis function)

Jeśli podczas eksploatacji wystąpi usterka, diody LED migają przez dłuższy czas lub na wyświetlaczu zostaje wskazany kod usterki (np. EH 02).

### 4.2 Usterki bez wskazania

Jeśli podczas eksploatacji wystąpią usterki, których nie zostaną usunięte:

- ▶ Zadzwoń do biura obsługi klienta i opisać usterkę oraz podać dane urządzenia.

Jeśli usterka występuje dłużej niż 10 min:

- ▶ Na krótko odłączyć zasilanie elektryczne i ponownie włączyć jednostkę wewnętrzną.

Jeżeli nie można usunąć usterek:

- ▶ Zadzwoń do biura obsługi klienta i podać kod usterki oraz dane urządzenia.

Usterka	Możliwa przyczyna
Moc jednostki wewnętrznej jest zbyt niska.	<p>Ustawiono zbyt wysoką lub zbyt niską temperaturę.</p> <p>Filtr powietrza jest zabrudzony i trzeba go oczyścić.</p> <p>Niekorzystne warunki otoczenia wpływające na jednostkę wewnętrzną, np. z powodu zablokowania otworów powietrznych urządzenia, otwartych drzwi/okien lub silnych źródeł ciepła w pomieszczeniu.</p> <p>Cicha praca jest włączona i uniemożliwia pracę na pełnej mocy.</p>
Jednostka wewnętrzna nie włącza się.	<p>Jednostka wewnętrzna jest wyposażona w mechanizm ochronny przed przeciążeniem. Może zająć 3 min, aż ponowne uruchomienie jednostki wewnętrznej będzie możliwe.</p> <p>Baterie pilota zdalnego sterowania są wyczerpane.</p> <p>Zegar sterujący jest włączony.</p>
Tryb pracy zmienia się z chłodzenia na grzanie w trybie nawiewu wentylatora.	<p>Jednostka wewnętrzna zmienia tryb pracy w celu zapobiegania tworzenia się oblodzenia.</p> <p>Ustawiona temperatura została tymczasowo osiągnięta.</p>
Jednostka wewnętrzna generuje białą mgiełkę.	<p>W rejonach o dużej wilgotności powietrza znaczne różnice temperatur między powietrzem w pomieszczeniu a powietrzem klimatyzowanym mogą powodować tworzenie się białej mgiełki.</p>
Jednostka wewnętrzna i jednostka zewnętrzna generują białą mgiełkę.	<p>Jeśli po automatycznym odmrażaniu włączony jest bezpośrednio tryb grzania, wówczas ze względu na zwiększoną wilgotność powietrza może tworzyć się biała mgiełka.</p>
Jednostka wewnętrzna i jednostka zewnętrzna generują odgłosy.	<p>Odgłos szumienia w jednostce wewnętrznej może powstawać, jeśli kratka przepływu powietrza wraca do swojego położenia.</p> <p>Cichy szum podczas pracy jest zjawiskiem normalnym. Jest powodowany przepływem czynnika chłodniczego.</p> <p>Odgłos skrzypienia może wystąpić ze względu na rozszerzanie i kurczenie się elementów metalowych i plastikowych urządzenia podczas grzania/chłodzenia.</p> <p>Podczas eksploatacji jednostka zewnętrzna generuje wiele innych odgłosów, które są zjawiskiem normalnym.</p>
Jednostka wewnętrzna i jednostka zewnętrzna wyrzuca pył.	<p>W przypadku dłuższego wyłączenia z eksploatacji na nieprzykrytych urządzeniach może gromadzić się kurz.</p>
Nieprzyjemny zapach podczas pracy.	<p>Z powietrza do urządzenia mogą dostawać się nieprzyjemne zapachy, które są w urządzeniu dalej przetwarzane.</p> <p>Filtr powietrza może być pokryty pleśnią i trzeba go oczyścić.</p>
Wentylator jednostki zewnętrznej nie pracuje bez przerw.	<p>Dla zapewnienia optymalnej eksploatacji wentylator jest regulowany w różny sposób.</p>
Praca jest nieregularna, nieprzewidywalna lub jednostka wewnętrzna nie reaguje.	<p>Zakłócenia ze strony masztów telekomunikacyjnych lub obcych wzmacniaczy sygnału mogą mieć wpływ na jednostkę wewnętrzną.</p> <ul style="list-style-type: none"> <li>▶ Na krótko odłączyć jednostkę wewnętrzną od zasilania elektrycznego i ponownie uruchomić.</li> </ul>
Żaluzja regulacji kierunku nawiewu lub lamela strumienia powietrza porusza się w nieprawidłowy sposób.	<p>Żaluzja regulacji kierunku nawiewu lub lamele strumienia powietrza została przestawiona ręcznie lub jest nieprawidłowo zamontowana.</p> <ul style="list-style-type: none"> <li>▶ Wyłączyć jednostkę wewnętrzną i sprawdzić, czy części są prawidłowo zatrzaśnięte.</li> <li>▶ Włączyć jednostkę wewnętrzną.</li> </ul>

Tab. 84

## 5 Konserwacja



### OSTROŻNOŚĆ

#### Niebezpieczeństwo porażenia prądem elektrycznym i ze strony ruchomych części

- ▶ Przed przystąpieniem do jakichkolwiek czynności konserwacyjnych odłączyć zasilanie elektryczne.
- ▶ Niezamieszczone tutaj czynności konserwacyjne zlecać tylko autoryzowanej firmie instalacyjnej.

### 5.1 Wymiana baterii

Wymagane są 2 baterie AAA. Nie zaleca się stosowania baterii z możliwością ponownego naładowania.

- ▶ Zdjąć pokrywę schowka na baterie (→ rys. 2).
- ▶ Włożyć nowe baterie i zwracać uwagę na prawidłową biegunowość.
- ▶ Ponownie nałożyć pokrywę schowka na baterie.

### 5.2 Czyszczenie urządzenia i pilota zdalnego sterowania

#### WSKAZÓWKA

#### Uszkodzenie urządzenia spowodowane nieprawidłowym czyszczeniem!

- ▶ Nie kierować bezpośredniego strumienia wody i nie zalewać wodą.
- ▶ Nie stosować gorącej wody, proszków do czyszczenia ani silnych rozpuszczalników.

- ▶ Jednostkę wewnętrzną i pilota zdalnego sterowania czyścić przecierając miękką ściereczką.
- ▶ Czyszczenie jednostki zewnętrznej zlecać tylko autoryzowanej firmie instalacyjnej.

### 5.3 Czyszczenie filtra powietrza

#### WSKAZÓWKA

Pod wpływem bezpośredniego działania promieniowania słonecznego filtr powietrza może się odkształcać.

- ▶ Nie wystawiać modułu filtra powietrza na bezpośrednie działanie promieniowania słonecznego.

Filtry powietrza czyścić co 2 tygodnie, a także przed i po dłuższym wyłączeniu z eksploatacji.

- ▶ Wyłączyć jednostkę wewnętrzną.
- ▶ Odchylić górną pokrywę jednostki wewnętrznej do góry.
- ▶ Pociągnąć filtr powietrza do góry i wyjąć (→ rys. 3).
- ▶ Wyjąć małe filtry powietrza, jeśli zamontowano (→ rys. 1, [2]).
- ▶ Małe filtry powietrza czyścić odkurzaczem.
- ▶ Duży filtr powietrza opłukać ciepłą wodą z dodatkiem łagodnego środka czyszczącego i osuszyć w cieniu.
- ▶ Ponownie zamontować małe i duży filtr powietrza.

### 5.4 Dłuższe wyłączenie z eksploatacji

Przed dłuższym wyłączeniem z eksploatacji:

- ▶ Oczyszczyć filtr powietrza.
- ▶ Włączyć funkcję samoczyszczenia jednostki wewnętrznej wciskając przycisk **Clean**.
- ▶ Po zakończeniu samoczyszczenia włączyć tryb nawiewu wentylatora aż do osuszenia jednostki wewnętrznej.
- ▶ Wyłączyć jednostkę wewnętrzną i odłączyć od zasilania elektrycznego.
- ▶ Wyjąć baterie z pilota zdalnego sterowania.
- ▶ Chronić baterie przed kurzem.

## 5.5 Tryb ręczny

#### WSKAZÓWKA

#### Uszkodzenie urządzenia wskutek niewłaściwej eksploatacji

Tryb ręczny nie jest przeznaczony do ciągłego stosowania.

- ▶ Stosować wyłącznie do celów testowych i w sytuacjach awaryjnych.
- ▶ Stosować tylko przez krótki czas.

- ▶ Wyłączyć jednostkę wewnętrzną.
- ▶ Odchylić górną pokrywę jednostki wewnętrznej do góry.
- ▶ Cienkim przedmiotem wcisnąć przycisk ręcznego trybu chłodzenia:
  - Jednokrotne wciśnięcie: włączony zostaje tryb automatyczny.
  - Dwukrotne wciśnięcie: włączony zostaje tryb chłodzenia.
  - Trzykrotne wciśnięcie: jednostka wewnętrzna zostanie wyłączona.
- ▶ W celu przywrócenia normalnego trybu pracy użyć pilota zdalnego sterowania.

## 6 Ochrona środowiska i utylizacja

Ochrona środowiska to jedna z podstawowych zasad działalności grupy Bosch.

Jakość produktów, ekonomiczność i ochrona środowiska stanowią dla nas cele równorzędne. Ściśle przestrzegane są ustawy i przepisy dotyczące ochrony środowiska.

Aby chronić środowisko, wykorzystujemy najlepsze technologie i materiały, uwzględniając przy tym ich ekonomiczność.

### Opakowania

Nasza firma uczestniczy w systemach przetwarzania opakowań, działających w poszczególnych krajach, które gwarantują optymalny recykling.

Wszystkie materiały stosowane w opakowaniach są przyjazne dla środowiska i mogą być ponownie przetworzone.

### Zużyty sprzęt

Stare urządzenia zawierają materiały, które mogą być ponownie wykorzystane.

Moduły można łatwo odłączyć. Tworzywa sztuczne są oznakowane.

W ten sposób różne podzespoły można sortować i ponownie wykorzystać lub utylizować.

### Zużyty sprzęt elektryczny i elektroniczny



Ten symbol oznacza, że produkt nie może być usunięty wraz z innymi odpadami, lecz należy go oddać do punktu zbiórki odpadów w celu przetworzenia, przejęcia, recyklingu lub utylizacji.

Ten symbol dotyczy krajów z regulacjami prawnymi dotyczącymi odpadów elektronicznych, np. "dyrektywą europejską 2012/19/WE o zużyтым sprzęcie elektrycznym i elektronicznym". Takie przepisy wyznaczają warunki ramowe, obowiązujące w zakresie oddawania i recyklingu zużytego sprzętu elektronicznego w poszczególnych krajach.

Ponieważ sprzęt elektryczny może zawierać substancje niebezpieczne, należy poddawać go recyklingowi w sposób odpowiedzialny, aby dzięki temu zminimalizować ryzyko potencjalnego zagrożenia dla środowiska i zdrowia ludzi. Ponadto recykling odpadów elektronicznych przyczynia się do ochrony zasobów naturalnych.

Więcej informacji na temat przyjaznej dla środowiska utylizacji zużytego sprzętu elektrycznego i elektronicznego można uzyskać w odpowiednich urządzeniach lokalnych, w zakładzie utylizacji odpadów lub u sprzedawcy, u którego nabyto produkt.

Więcej informacji można znaleźć tutaj:

[www.bosch-homecomfortgroup.com/en/company/legal-topics/weee/](http://www.bosch-homecomfortgroup.com/en/company/legal-topics/weee/)

### Baterie

Baterie nie mogą być utylizowane wraz z odpadami domowymi. Zużyte baterie muszą być utylizowane zgodnie z lokalnym systemem zbiórki.

### Czynnik chłodniczy R32



Urządzenie zawiera fluorowany gaz cieplarniany R32 (potencjał tworzenia efektu cieplarnianego 675<sup>1)</sup>) o niskiej palności i niskiej toksyczności (A2L lub A2).

Zawarta ilość jest podana na tabliczce znamionowej na jednostce zewnętrznej.

Czynniki chłodnicze stanowią zagrożenie dla środowiska i należy je oddzielnie zbierać i utylizować.

## 7 Informacja o ochronie danych osobowych



My, **Robert Bosch Sp. z o.o., ul. Jutrzenki 105, 02-231 Warszawa, Polska**, przetwarzamy informacje o wyrobach i wskazówki montażowe, dane techniczne i dotyczące połączeń, komunikacji, rejestracji wyrobów i historii klientów, aby zapewnić funkcjonalność wyrobu (art. 6 § 1, ust. 1 b RODO), wywiązać się z

naszego obowiązku nadzoru nad wyrobem oraz zagwarantować bezpieczeństwo wyrobu (art. 6 § 1, ust. 1 f RODO), chronić nasze prawa w związku z kwestiami dotyczącymi gwarancji i rejestracji wyrobu (art. 6 § 1, ust. 1 f RODO) oraz analizować sposób dystrybucji naszych wyrobów i móc dostarczać zindywidualizowane informacje oraz przedstawiać odpowiednie oferty dotyczące wyrobów (art. 6 § 1, ust. 1 f RODO). Możemy korzystać z usług zewnętrznych usługodawców i/lub spółek stowarzyszonych Bosch i przysyłać im dane w celu realizacji usług dotyczących sprzedaży i marketingu, zarządzania umowami, obsługi płatności, programowania, hostingu danych i obsługi infolinii. W niektórych przypadkach, ale tylko, jeśli zagwarantowany jest odpowiedni poziom ochrony danych, dane osobowe mogą zostać przesłane odbiorcom spoza Europejskiego Obszaru Gospodarczego. Szczegółowe informacje przesyłamy na życzenie. Z naszym inspektorem ochrony danych można skontaktować się, pisząc na adres: Data Protection Officer, Information Security and Privacy (C/ISP), Robert Bosch GmbH, Postfach 30 02 20, 70442 Stuttgart, NIEMCY.

Mają Państwo prawo wyrazić w dowolnej chwili sprzeciw względem przetwarzania swoich danych osobowych na mocy art. 6 § 1, ust. 1 f RODO w związku z Państwa szczególną sytuacją oraz względem przetwarzania danych bezpośrednio w celach marketingowych. Aby skorzystać z przysługującego prawa, prosimy napisać do nas na adres **DPO@bosch.com**. Dalsze informacje można uzyskać po zeskanowaniu kodu QR

1) na podstawie załącznika I do rozporządzenia (EU) nr 517/2014 Parlamentu Europejskiego i Rady z 16 kwietnia 2014.



**Cuprins**

<b>1</b>	<b>Explicarea simbolurilor și instrucțiuni de siguranță . . . .</b>	<b>105</b>
1.1	Explicarea simbolurilor . . . . .	105
1.2	Instrucțiuni generale de siguranță . . . . .	106
1.3	Indicații referitoare la aceste instrucțiuni . . . . .	106
<b>2</b>	<b>Date despre produs . . . . .</b>	<b>106</b>
2.1	Declarație de conformitate . . . . .	106
2.2	Date tehnice telecomandă . . . . .	106
2.3	Utilizarea cu aparat de aer condiționat de tip multi-split . . . . .	106
2.4	Date referitoare la agentul frigorific . . . . .	107
<b>3</b>	<b>Utilizare . . . . .</b>	<b>107</b>
3.1	Privire de ansamblu asupra unității interioare . . . . .	107
3.2	Privire de ansamblu asupra telecomenzii . . . . .	107
3.3	Utilizarea telecomenzii . . . . .	108
3.4	Setarea regimului de funcționare principal . . . . .	108
3.5	Setarea temporizatorului . . . . .	109
3.6	Alte funcții . . . . .	109
3.6.1	Reglarea funcției de oscilație . . . . .	109
3.6.2	Comutarea afișajului și a dispozitivului de alarmă (Mute Mode) . . . . .	109
3.6.3	Funcția de economisire a energiei . . . . .	109
3.6.4	Reducerea zgomotului (Silent Mode) . . . . .	109
3.6.5	Răcire rapidă/Încălzire rapidă . . . . .	109
3.6.6	Curățare automată (I clean) . . . . .	110
3.6.7	Protecție împotriva înghețului (8 °C Heating) . . . . .	110
3.6.8	Blocarea tastelor . . . . .	110
3.6.9	Funcții de utilizare avansate . . . . .	110
<b>4</b>	<b>Remediarea defecțiunilor . . . . .</b>	<b>110</b>
4.1	Defecțiuni cu afișaj (Self diagnosis function) . . . . .	110
4.2	Defecțiuni fără afișaj . . . . .	111
<b>5</b>	<b>Întreținere . . . . .</b>	<b>112</b>
5.1	Înlocuirea bateriilor . . . . .	112
5.2	Curățarea aparatului și telecomanda . . . . .	112
5.3	Curățarea filtrului de aer . . . . .	112
5.4	Scoaterea din funcțiune pe o perioadă îndelungată . . . . .	112
5.5	Regim manual . . . . .	112
<b>6</b>	<b>Protecția mediului și eliminarea ca deșeu . . . . .</b>	<b>113</b>
<b>7</b>	<b>Notificare privind protecția datelor . . . . .</b>	<b>113</b>

**1 Explicarea simbolurilor și instrucțiuni de siguranță**
**1.1 Explicarea simbolurilor**
**Indicații de avertizare**

În indicațiile de avertizare există cuvinte de semnalare, care indică tipul și gravitatea consecințelor care pot apărea dacă nu se respectă măsurile pentru evitarea pericolului.

Următoarele cuvinte de semnalare sunt definite și pot fi întâlnite în prezentul document:

**PERICOL**

**PERICOL** înseamnă că pot rezulta vătămări personale grave până la vătămări care pun în pericol viața.

**AVERTIZARE**

**AVERTIZARE** înseamnă că pot rezulta daune personale grave până la daune care pun în pericol viața.

**PRECAUȚIE**

**PRECAUȚIE** înseamnă că pot rezulta vătămări corporale ușoare până la vătămări corporale grave.

**ATENȚIE**

**ATENȚIE** înseamnă că pot rezulta daune materiale.

**Informații importante**

Informațiile importante fără pericole pentru persoane și bunuri sunt marcate prin simbolul afișat Info.

Simbol	Semnificație
	Avertizare cu privire la materialele inflamabile: Agentul frigorific R32 din acest produs este un gaz cu inflamabilitate redusă și toxicitate redusă (A2L sau A2).
	Purtați mănuși de protecție în timpul lucrărilor de instalare și întreținere.
	Întreținerea trebuie să fie realizată de o persoană calificată, respectând indicațiile din instrucțiunile de întreținere.
	Respectați indicațiile din instrucțiunile de utilizare în timpul procesului de utilizare.

Tab. 85

## 1.2 Instrucțiuni generale de siguranță

### ⚠️ Indicații privind grupul țintă

Aceste instrucțiuni de utilizare sunt adresate utilizatorului instalației de aer condiționat. Trebuie respectate indicațiile din toate instrucțiunile relevante pentru instalație. Nerespectarea poate conduce la daune materiale și/sau daune personale și pericol de moarte.

- ▶ Citiți instrucțiunile de utilizare ale tuturor componentelor instalației înainte de utilizare și păstrați-le.
- ▶ Țineți cont de indicațiile de siguranță și de avertizare.

### ⚠️ Utilizarea conform destinației

Unitatea interioară este adecvată pentru instalarea în interiorul clădirii și conectarea cu o unitate exterioară și alte componente ale sistemului, de ex. regulatoare.

Unitatea exterioară este adecvată pentru instalarea la exteriorul clădirii și conectarea la una sau mai multe unități interioare și alte componente ale sistemului, de ex. regulatoare.

Instalația de aer condiționat este destinată numai uzului comercial/privat, unde abaterile de temperatură de la valorile nominale setate nu duc la vătămări corporale ori daune materiale. Instalația de aer condiționat nu este adecvată pentru setarea și menținerea exactă a nivelului de umiditate absolut dorit.

Orice altă utilizare nu este conformă destinației. Utilizarea neconformă cu destinația și daunele rezultate în urma acesteia nu sunt acoperite de garanție.

Pentru instalarea în locuri speciale (garaje subterane, săli de mașini, balcoane sau spații semi-deschise):

- ▶ Respectați în primul rând cerințele privind locul de instalare din documentația tehnică.

### ⚠️ Pericole generale din cauza agentului frigorific

- ▶ Acest aparat este umplut cu agent frigorific. Agentul frigorific sub formă de gaz poate forma gaze toxice la contactul cu focul.
- ▶ Dispuneți efectuarea periodică a verificărilor și lucrărilor de inspecție și întreținere la instalație de către o firmă de specialitate autorizată.
- ▶ Dacă suspectați existența unor scurgeri de agent frigorific, aerisiți temeinic încăperea și notificați o firmă de specialitate autorizată.

### ⚠️ Modificări și reparații

Modificările necorespunzătoare efectuate asupra instalației de aer condiționat pot provoca vătămarea persoanelor și/sau daune materiale.

- ▶ Lucrările se vor efectua numai de către o firmă de specialitate autorizată.
- ▶ Nu efectuați modificări la nivelul unității exterioare, unității interioare sau al altor piese ale instalației de aer condiționat.
- ▶ Înainte de orice lucrări de întreținere, decuplați instalația de aer condiționat de la alimentarea cu energie electrică.

### ⚠️ Indicații privind manipularea instalației

Utilizarea incorectă a instalației de aer condiționat vă poate afecta sănătatea.

- ▶ Nu expuneți corpul la acțiunea directă a curentului de aer pentru o perioadă îndelungată.
- ▶ Pentru sugari, copii, persoane în vârstă, persoane imobilizate la pat sau persoane cu dizabilități, asigurați-vă că temperatura încăperii este adecvată persoanelor care se află în aceasta.
- ▶ Nu introduceți obiecte în aparat, acest lucru poate duce la vătămări.

Manipularea necorespunzătoare a aparatului poate duce la diminuarea puterii sau chiar la deteriorarea aparatului sau vătămarea persoanelor.

- ▶ Nu blocați calea de intrare a aerului și calea de ieșire a aerului de la nivelul aparatului.
- ▶ Închideți ușile și ferestrele în timpul utilizării.
- ▶ Protejați unitatea interioară împotriva pătrunderii apei.

- ▶ Verificați cadrul de montaj ale unității exterioare în mod regulat în privința uzurii și fixării corespunzătoare.
- ▶ Nu aplicați greutate pe unitatea exterioară, de ex. prin așezarea obiectelor sau persoanelor.
- ▶ Mențineți un nivel minim de praf, vapori și umiditate în încăperea de amplasare a unității interioare.
- ▶ Nu utilizați gaze inflamabile în apropierea aparatului, de ex. din tuburi de aerosoli.
- ▶ Atunci când ceva pare în neregulă la nivelul aparatului de aer condiționat (de ex. miroase a ars, un cablu este defect), încetați imediat utilizarea și decuplați alimentarea cu energie electrică.

### ⚠️ Siguranța aparatelor electrice pentru uz casnic și similar

Pentru a evita punerea în pericol prin aparate electrice se impun următoarele indicații conforme cu EN 60335-1:

„Acest aparat poate fi utilizat de copii cu vârsta de peste 8 ani, precum și de persoane cu o capacitate fizică, senzorială sau mintală redusă, sau cu lipsă de experiență și de cunoștințe dacă sunt supravegheate sau dacă au fost informate cu privire la utilizarea în siguranță a aparatului și înțeleg pericolele care pot rezulta. Copiii nu trebuie să se joace cu aparatul. Curățarea și lucrările de întreținere destinate utilizatorului nu trebuie efectuate de copii nesupravegheați.“

„Dacă se deteriorează cablul de conectare la rețea, acesta trebuie înlocuit de către serviciul pentru clienți ori de către o persoană calificată, pentru a se evita punerea în pericol.“

## 1.3 Indicații referitoare la aceste instrucțiuni

Figurile pot fi găsite la sfârșitul acestor instrucțiuni. Textul conține referințe la figuri.

În funcție de model, produsele pot fi diferite de reprezentarea din aceste instrucțiuni.

## 2 Date despre produs

### 2.1 Declarație de conformitate

Acest produs corespunde în construcția și comportamentul său de funcționare cerințelor europene și naționale.

 Prin intermediul marcajului CE este declarată conformitatea produsului cu toate prescripțiile legale UE aplicabile, prevăzute la nivelul marcajului.

Textul complet al declarației de conformitate este disponibil pe Internet: [www.bosch-homecomfort.ro](http://www.bosch-homecomfort.ro).

### 2.2 Date tehnice telecomandă

Alimentarea cu tensiune	2 baterii AAA
Raza semnalului	8 m
Temperatură ambientală admisă	-5 °C ... 60 °C

Tab. 86

### 2.3 Utilizarea cu aparat de aer condiționat de tip multi-split

Unitatea interioară poate fi utilizată într-un sistem cu aparat de aer condiționat de tip multi-split. În acest caz, următoarele funcții sunt dezactivate:

- Funcția de economisire a energiei **ECO** și **GEAR**
- Curățare automată (I clean)
- Reducerea zgomotului (Silent Mode)
- Regim manual
- Detectarea scurgerilor de agenți frigorifici
- Mod automat de economisire a energiei în regimul de operare standby (1 W standby)

### 2.4 Date referitoare la agentul frigorific

Acest aparat **conține, ca agent frigorific, gaze fluorurate cu efect de seră**. Aparatul este ermetic. Datele referitoare la agentul frigorific conform regulamentului UE nr. 517/2014 privind gazele fluorurate cu efect de seră pot fi găsite în instrucțiunile de utilizare a aparatului.



Indicație pentru instalator: atunci când completați agentul frigorific, înregistrați capacitatea de umplere suplimentară, cât și cantitatea totală a agentului frigorific în tabelul „Date referitoare la agentul frigorific” din instrucțiunile de utilizare.

## 3 Utilizare

### 3.1 Privire de ansamblu asupra unității interioare

Legendă la Fig. 1:

- [1] Capac superior
- [2] Spațiu pentru filtrul de dimensiuni mici
- [3] Filtru de aer
- [4] Parte din spate a display-ului
- [5] Tastă pentru regim manual
- [6] Tablă de ghidare a aerului

#### Display-ul unității interioare

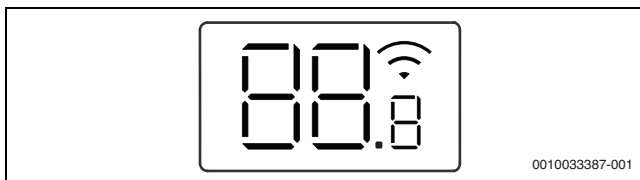

Atingeți simbolul	Explicație
Număr	Indicator de temperatură
	Conexiune WLAN <sup>1)</sup> activ
	Este afișat în cazul majorității funcțiilor, atunci când acestea sunt activate. Afișează temporizatorul de pornire activ atunci când unitatea interioară este oprită.
OF	Este afișat în cazul majorității funcțiilor, atunci când acestea sunt dezactivate.
dF	Dezghețare automată activă
FP	Protecție împotriva înghețului activă: unitatea interioară menține temperatura încăperii la minim 8 °C.
CL	Funcția de curățare automată este activă (I clean)
Ex, Px, Fx	Coduri de eroare („x” reprezintă o cifră).

1) Posibil doar cu portal IP ca accesoriu.

Tab. 87 Simboluri afișate pe display

### 3.2 Privire de ansamblu asupra telecomenzii

#### Tastele telecomenzii

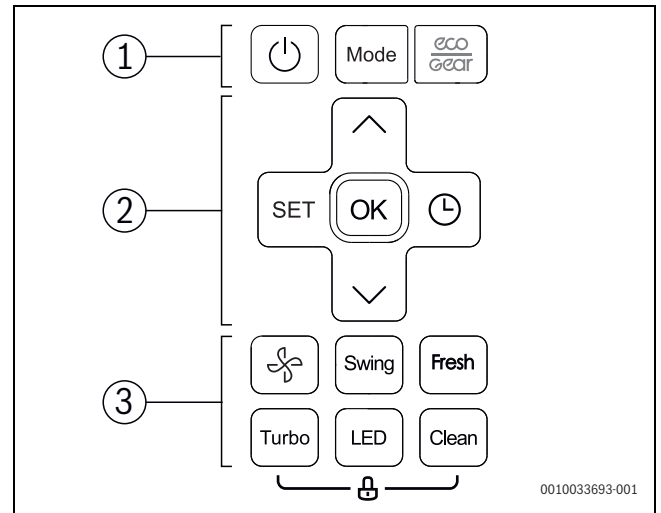







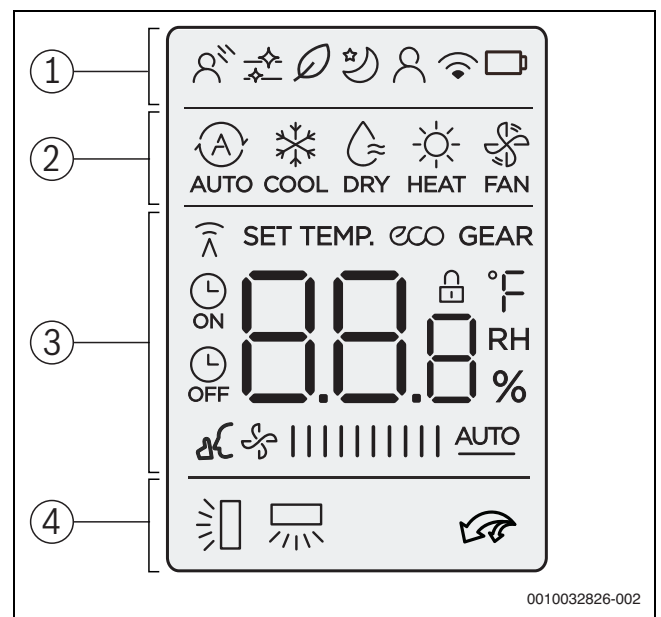















Poz.	Apăsați tasta	Funcție
1		Pornire/oprire.
	Mode	Setați regimul de funcționare.
		Regim economic
2	SET	Selectați funcții de utilizare avansate.
	OK	Confirmați opțiunea.
		Setați temporizatorul.
		Creșteți temperatura.
		Reduceți temperatura.
3		Treaptă ventilator
	Swing	Reglați funcția de oscilație.
	Fresh	Funcție pentru aer proaspăt (Ionizer)
	Turbo	Răcire rapidă/Încălzire rapidă
	LED	Oprii afișajul unității interioare și dispozitivul de alarmă (Mute Mode).
	Clean	Curățare automată (I clean)

Tab. 88 Tastele telecomenzii

#### Afișajul telecomenzii



0010032826-002

Poz.	Atingeți simbolul	Explicație
1		Funcție de utilizare: fluxul de aer indirect este activ (Wind avoid me).
		Element grafic informativ: curățarea automată este activă (I clean).
		Funcție de utilizare: funcția pentru aer proaspăt este activă (Ionizer).
		Funcție de utilizare: Regimul redus este activ.
		Funcție de utilizare: funcția de urmărire este activă (Follow Me); măsurarea temperaturii la telecomandă.
		Element grafic informativ: funcție de comandă fără fir
		Element grafic informativ: Stare baterie
2		Regim de funcționare: Regim automat de funcționare
		Regim de funcționare: Regim de răcire
		Regim de funcționare: Regim de dezumidificare
		Regim de funcționare: Regim de încălzire
		Regim de funcționare: Regim de ventilație
3		Afișaj de valori: afișează în mod standard temperatura setată, viteza ventilatorului sau (în cazul temporizatorului activ) setarea temporizatorului.
		Element grafic informativ: indicatorul de transmitere luminează atunci când telecomanda trimite un semnal către unitatea interioară.
		Element grafic informativ: Funcția de economisire a energiei este activă.
		Element grafic informativ: Funcția de economisire a energiei este activă.
		Element grafic informativ: Temporizatorul de pornire/oprire este activ.
		Element grafic informativ: reducerea zgomotului este activă (Silent Mode).
		Afișaj de valori: Afișează treapta actuală a ventilatorului. Există mai multe trepte de putere (bare) și setarea <b>AUTO</b> pentru reglare automată.
4		Element grafic informativ: funcția automată de oscilație verticală este activă (sus/jos). Indicator alternativ al poziției actuale al lamelei orizontale pentru fantă de ventilație.
		Element grafic informativ: funcția automată de oscilație orizontală este activă (stânga/dreapta).
		Element grafic informativ: Răcirea rapidă/Încălzirea rapidă este activă.

Tab. 89 Simboluri afișate pe display

### 3.3 Utilizarea telecomenzii

Raza semnalului este de 8 m. Transmiterea semnalului poate fi afectată de obiectele care se află în calea semnalului sau de utilizarea în aceeași încăperea a anumitor lămpi fluorescente.

- ▶ Îndreptați telecomanda către fereastra de recepționare a semnalului a aparatului și apăsați tasta dorită. Aparatul emite un sunet la recepționarea semnalului.

#### ATENȚIE

Funcționarea ireproșabilă a telecomenzii poate fi afectată permanent.

- ▶ Nu expuneți telecomanda la acțiunea directă a razelor soarelui.
- ▶ Nu lăsați telecomanda în apropierea unui sistem de încălzire.
- ▶ Protejați telecomanda de umiditate și impacturi.

### 3.4 Setarea regimului de funcționare principal

#### Conectarea/deconectarea aparatului

- ▶ Apăsați tasta  pentru a porni sau opri aparatul. Aparatul pornește în regimul de funcționare setat.



Pot fi realizate setări și în stare oprită. Aparatul salvează setările și în caz de întrerupere a curentului.



După oprire, aparatul rămâne în regimul de operare standby. Tehnologia inteligentă de pornire/oprire facilitează un mod automat de economisire a energiei în regimul de operare standby (1 W standby).

#### Regim automat de funcționare





În regimul automat de funcționare, aparatul comută automat între regimul de încălzire și regimul de răcire pentru a menține temperatura dorită.

- ▶ Apăsați repetat tasta **Mode** până când  este afișat pe display.
- ▶ Setări temperatura dorită cu tastele  și .





În regimul automat de funcționare nu pot fi setate treptele ventilatorului.

#### Regim de răcire

- ▶ Apăsați repetat tasta **Mode** până când  este afișat pe display.
- ▶ Apăsați repetat tasta  până când este atinsă viteza dorită a ventilatorului.
- ▶ Setări temperatura dorită cu tastele  și .

#### Regim de ventilație

- ▶ Apăsați repetat tasta **Mode** până când  este afișat pe display.
- ▶ Apăsați repetat tasta  până când este atinsă treapta dorită a ventilatorului. Pentru reglarea automată se poate selecta **AUTO**.



În regimul de ventilație, temperatura nu poate fi setată sau afișată.





#### Regim de dezumidificare

- ▶ Apăsați repetat tasta **Mode** până când  este afișat pe display.



În regimul de dezumidificare, treapta ventilatorului nu poate fi setată.

#### Regim de încălzire

- ▶ Apăsați tasta **Mode** până când  este afișat pe display.
- ▶ Setări temperatura dorită cu tastele  și .
- ▶ Apăsați repetat tasta  până când este atinsă viteza dorită a ventilatorului.







La temperaturi exterioare foarte scăzute, puterea de încălzire a instalației de aer condiționat nu este suficientă. Recomandăm utilizarea unui generator termic suplimentar.





### 3.5 Setarea temporizatorului

Temporizatorul de pornire și oprire poate fi setat de la 0 la 24 de ore, cu intervale de 30 de minute pentru primele 10 ore și apoi cu intervale de 1 oră. Prin setarea la 0 ore, temporizatorul este oprit.

#### Setarea temporizatorului de pornire

- ▶ Apăsăți repetat tasta  până când este afișat simbolul .
- ▶ Apăsăți  sau  pentru a seta timpul dorit. După scurt timp, setarea va fi preluată.

#### Setarea temporizatorului de oprire

- ▶ Apăsăți repetat tasta  până când este afișat simbolul .
- ▶ Apăsăți  sau  pentru a seta timpul dorit. După scurt timp, setarea va fi preluată.

#### Oprirea temporizatorului

- ▶ Selectați temporizatorul corespunzător cu tasta .
- ▶ Setăți 0.0 ore. După un scurt timp, temporizatorul este oprit.

#### Combinarea temporizatorului

Ambele temporizatoare pot fi setate în același timp. Fiecare temporizator poate fi programat astfel încât să fie activat înaintea celuilalt.

- ▶ Setăți temporizatorul de pornire și de oprire. Setările sunt combinate automat.

Ora actuală	ora 13:00
Setare temporizator de pornire	4,0 h
Setare temporizator de oprire	8,5 h
Timp de comutare	ora 17:00
Timp de oprire	ora 21:30

Tab. 90 Exemplu



Temporizatoarele de pornire și de oprire nu pot fi programate astfel încât aparatul să fie utilizat cu temperaturi diferite sau cu alte setări.

### 3.6 Alte funcții

#### 3.6.1 Reglarea funcției de oscilație

##### ATENȚIE

Atunci când lamelele pentru fantă de ventilație rămân în poziție inferioară o durată lungă de timp, în regimul de răcire, poate apărea condens. Deplasarea verticală manuală a lamelelor pentru fantă de ventilație poate duce la defecțiuni.

- ▶ Pentru deplasarea lamelelor pentru fantă de ventilație utilizați doar telecomanda.

#### Oscilație automată verticală (sus/jos)

- ▶ Apăsăți repetat tasta **Swing** până când este afișat simbolul .
- ▶ Pentru a opri oscilația verticală automată: Apăsăți din nou pe tasta **Swing**.

#### Oscilație manuală a lamelelor pentru fantă de ventilație (sus/jos)

- ▶ Apăsăți tasta **Swing** până când este setată poziția dorită. Setarea comută la următoarea ordine:

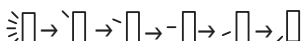

#### Oscilație automată orizontală (stânga/dreapta)

- ▶ Țineți apăsată tasta **Swing** mai mult de 2 secunde, pentru a activa oscilația orizontală automată. Telecomanda afișează simbolul .

- ▶ Pentru a opri oscilația orizontală automată: Apăsăți din nou pe tasta **Swing**.

#### Poziția de curățare

Pentru facilitarea curățării, lamelele pentru fante de ventilație pot fi aduse într-o anumită poziție (în funcție de model).

- ▶ Apăsăți simultan tastele **Mode** și **Swing** timp de o secundă, atunci când aparatul este oprit.
- ▶ Pentru a părăsi poziția de curățare: Țineți apăsată din nou ambele taste.

#### 3.6.2 Comutarea afișajului și a dispozitivului de alarmă (Mute Mode)

- ▶ Pentru a porni sau opri afișajul de la nivelul unității interioare și dispozitivul de alarmă: apăsați tasta **LED**.
- ▶ Pentru a afișa temperatura actuală a încăperii: Țineți apăsată tasta **LED** timp de 5 secunde.
- ▶ Pentru a afișa temperatura setată: țineți apăsată tasta **LED** încă 5 secunde.

#### 3.6.3 Funcția de economisire a energiei



Funcțiile de economisire a energiei pot fi selectate doar în regimul de răcire.

La nivelul aparatului pot fi selectate următoarele funcții de economisire a energiei:

- **ECO**: Utilizare cu treapta de ventilator **AUTO** și cu o temperatură setată de minim 24 °C
- **GEAR** (75 %): reduceți consumul de curent la 25 %
- **GEAR** (50 %): reduceți consumul de curent la 50 %
- Niciunul dintre simbolurile de mai sus: Utilizare normală
- ▶ Pentru a activa funcția de economisire a energiei, apăsați repetat tasta  până când este afișată funcția dorită.



Funcția **ECO** setează automat temperatura de 24 °C atunci când temperatura setată anterior este mai mică. Funcția se oprește imediat ce temperatura scade sub 24 °C.

#### 3.6.4 Reducerea zgomotului (Silent Mode)

Această funcție reduce zgomotul unității interioare și exterioare în timpul utilizării. Această funcție este utilă noaptea, pentru a nu deranja vecinii.

- ▶ În timpul funcționării, apăsați tasta  timp de 2 secunde.

Oprirea funcției:

- ▶ Apăsăți din nou tasta  timp de 2 secunde.

-sau-

- ▶ Apăsăți tasta , tasta **Mode**, tasta **Turbo** sau tasta **Clean**.



În timpul regimului silențios, este posibil ca unitatea exterioară să nu poată atinge puterea de răcire/încălzire din cauza regimului de funcționare cu frecvență joasă al compresorului.

#### 3.6.5 Răcire rapidă/Încălzire rapidă

În cazul răcirii rapide/încălzirii rapide, unitatea interioară funcționează cu putere maximă pentru a încălzi sau răci repede încăperea.

- ▶ Răcire rapidă: Porniți regimul de răcire și apăsați tasta **Turbo**.
- ▶ Încălzire rapidă: Porniți regimul de încălzire și apăsați tasta **Turbo**.

Oprirea funcției:

- ▶ Apăsăți din nou tasta **Turbo**.

### 3.6.6 Curățare automată (I clean)

Aparatul dispune de o funcție pentru curățarea automată a vaporizatorului. Curățarea automată îngheață praful, mușgaiul și unsoarea. Apoi totul este dezghețat rapid și uscat cu aer cald.

- ▶ Pentru activarea curățării automate: apăsați tasta **Clean**. În timpul curățării automate, display-ul unității interioare afișează **CL**. După 20 până la 45 de minute, procesul de curățare este oprit automat.

### 3.6.7 Protecție împotriva înghețului (8 °C Heating)

Protecția împotriva înghețului poate fi activată pentru a menține temperatura încăperii la minim 8 °C.

- ▶ În regimul de încălzire, apăsați de 2x într-o secundă tasta **✓**. Aparatul rămâne oprit, până când temperatura scade sub 8 °C.

Oprirea funcției:





- ▶ Apăsați tasta , tasta **Mode**, tasta **Turbo** sau tasta **Clean**.

### 3.6.8 Blocarea tastelor

Cu ajutorul funcției de blocare a tastelor pot fi blocate tastele telecomenzii.

- ▶ Pentru a activa/dezactiva funcția de blocare a tastelor: Apăsați simultan tasta **Clean** și tasta **Turbo** timp de 5 secunde. Atunci când este activată funcția de blocare a tastelor, display-ul afișează simbolul .

### 3.6.9 Funcții de utilizare avansate

- ▶ Apăsați tasta **Set**.
- ▶ Selectați funcția cu tasta **Set** sau tastele **^**, **✓**.
  -  = Flux de aer indirect
  -  = Funcție pentru aer proaspăt
  -  = Funcția mod inactiv
  -  = Funcția de urmărire
  -  = Funcție de comandă fără fir
- ▶ Confirmați selecția cu tasta **OK**.

Oprirea funcției:

- ▶ Repetați pașii de mai sus.

### Flux de aer indirect (Wind avoid me)

Această funcție împiedică îndreptarea curentului de aer direct către corp.



Funcția este disponibilă doar în regimul de răcire, în regimul de dezumidificare și în regimul de ventilație.

### Funcție pentru aer proaspăt (Ionizer)

Ionii sunt eliberați în încăpere, pentru a acționa asupra substanțelor nocive din aer, precum mușgai, viruși și alergeni.

### Regim de noapte

Această funcție servește la economisirea de energie în timpii de inactivitate. După o oră, aparatul se încălzește sau se răcește foarte mult. De aceea, temperatura setată este modificată cu 1 °C. După două ore, temperatura setată se schimbă cu încă 1 °C. Apoi este menținută noua temperatură.



Funcția nu este disponibilă în regimul de dezumidificare și în regimul de ventilație.

### Funcția de urmărire (Follow Me)

Această funcție activează telecomanda în locul de amplasare actual pentru măsurarea temperaturii la - intervale de 3 minute. Unitatea interioară este acum controlată în funcție de aceste valori de măsurare.



Funcția este disponibilă doar în regimul de răcire, regimul de încălzire și regimul automat de funcționare.

### Funcție de comandă fără fir

Această funcție servește la realizarea conexiunii prin WLAN. Atunci când aparatul nu afișează funcția, trebuie apăsată rapid tasta **LED** de șapte ori consecutiv.



Pentru conexiunea cu WLAN este necesar un portal IP integrat (accessoriu).

## 4 Remedierea defecțiunilor

### 4.1 Defecțiuni cu afișaj (Self diagnosis function)

Dacă apare o defecțiune în timpul utilizării, LED-urile iluminează intermitent pentru o perioadă îndelungată sau afișajul indică un cod de defecțiune (de ex. EH 02).

Atunci când o defecțiune durează mai mult de 10 minute:

- ▶ Întrerupeți alimentarea cu energie electrică pentru un scurt timp și porniți din nou unitatea interioară.

Dacă nu puteți remedia un deranjament:

- ▶ Contactați serviciul de relații cu clienții și comunicați codul de defecțiune, precum și datele aparatului.

## 4.2 Defecțiuni fără afișaj

Atunci când apar defecțiuni în timpul utilizării, care nu pot fi remediate:

- ▶ Contactați serviciul de relații cu clienții și comunicați defecțiunea și datele aparatului.

Defecțiune	CAUZĂ POSIBILĂ
Puterea unității interioare este prea mică.	Temperatura este setată la o valoare prea mare sau prea mică. Filtrul de aer este murdar și trebuie să fie curățat. Influențe negative ale mediului înconjurător asupra unității interioare, de ex. obstacole în dreptul orificiilor de aer ale aparatului, uși/ferestre deschise în încăpere sau surse de căldură puternice în încăpere. Regimul de funcționare silențios este activ și împiedică utilizarea întregii puteri.
Unitatea interioară nu pornește.	Unitatea interioară are un mecanism de protecție împotriva suprasarcinii. Poate dura până la 3 minute înainte ca repornirea unității interioare să fie posibilă. Bateriile telecomenzii sunt goale. Temporizatorul este pornit.
Regimul de funcționare este comutat de la răcire sau încălzire la regimul de ventilație.	Unitatea interioară schimbă regimul de funcționare pentru a evita formarea de gheață. Temperatura setată a fost deja atinsă.
Unitatea interioară produce vapori albi.	În regiuni umede, o diferență de temperatură mare între aerul din încăpere și aerul condiționat poate provoca apariția unor vapori albi.
Unitatea interioară și unitatea externă produc vapori albi.	Atunci când regimul de încălzire este activat direct după dezghețarea automată, datorită umidității ridicate a aerului pot fi produși vapori albi.
Unitatea interioară și unitatea externă produc zgomote.	Poate fi auzit un foșnet din unitatea interioară, atunci când grilajul pentru curentul de aer și-a schimbat poziția. Un ușor zgomot șuierător în timpul utilizării este normal. Acesta este produs de curgerea agentului frigorific. Poate fi produs un scârțâit de piesele din metal și plastic ale aparatului care se extind sau se contractă la încălzire/răcire. Unitatea externă emite diverse alte zgomote în timpul utilizării, care sunt normale.
Unitatea interioară sau unitatea externă degajă praf.	În cazul unor perioade lungi de scoatere din funcțiune, dacă aparatul nu este acoperit, se poate acumula praf în acesta.
Miros neplăcut în timpul utilizării.	Mirosurile neplăcute din aer pot pătrunde în aparat și apoi pot fi propagate. Filtrul de aer poate fi mucegăit și trebuie curățat.
Ventilatorul unității externe nu funcționează continuu.	Pentru o utilizare optimă, sunt necesare reglări diferite ale ventilatorului.
Aparatul funcționează neregulat sau în mod imprevizibil sau unitatea interioară nu reacționează.	Interferențe din partea turnurilor radio de telefonie mobilă sau amplificatoarelor de semnal externe pot afecta unitatea interioară. ▶ Decuplați unitatea interioară de la alimentarea cu energie electrică pentru o scurtă perioadă de timp și apoi reporniți-o.
Tabla de ghidare a aerului sau lamela pentru fanta de ventilație nu se deplasează corect.	Tabla de ghidare a aerului sau lamelele pentru fante de ventilație au fost deplasate manual sau nu sunt montate corect. ▶ Oprțiți unitatea interioară și verificați dacă piesele sunt montate corect. ▶ Porniți unitatea interioară.

Tab. 91

## 5 Întreținere



### PRECAUȚIE

#### Pericol de electrocutare sau din cauza pieselor mobile

- ▶ Înainte de orice lucrări de întreținere, întrerupeți alimentarea cu energie electrică.
- ▶ Pașii de întreținere care nu sunt descriși aici pot fi efectuați doar de către o firmă de specialitate autorizată.

### 5.1 Înlocuirea bateriilor

Aveți nevoie de 2 baterii AAA. Nu este recomandată utilizarea bateriilor reîncărcabile.

- ▶ Îndepărtați capacul compartimentului pentru baterii (→ Fig. 2).
- ▶ Introduceți bateriile noi și respectați polaritatea.
- ▶ Montați din nou capacul compartimentului pentru baterii.

### 5.2 Curățarea aparatului și telecomanda

#### ATENȚIE

#### Daune la nivelul aparatului din cauza curățării necorespunzătoare!

- ▶ Nu stropiți direct cu apă sau nu turnați apă peste aparat.
- ▶ Nu utilizați apă fierbinte, praf de curățare sau dizolvanți puternici.
- ▶ Ștergeți unitatea interioară și telecomanda cu o lavetă moale pentru a le curăța.
- ▶ Dispuneți curățarea unității exterioare numai de către o firmă de specialitate autorizată.

### 5.3 Curățarea filtrului de aer

#### ATENȚIE

Filtrul de aer se poate deforma sub acțiunea directă a razelor soarelui.

- ▶ Nu expuneți filtrul de aer la acțiunea directă a razelor soarelui.

Curățați filtrul de aer la fiecare 2 săptămâni, precum și înainte și după perioade lungi de scoatere din funcțiune.

- ▶ Opriți unitatea interioară.
- ▶ Rabatați în sus capacul superior al unității interioare.
- ▶ Apăsăți filtrul de aer în sus și îndepărtați-l (→ Fig. 3).
- ▶ Îndepărtați filtrul de aer de dimensiuni mici, dacă există (→ Fig. 1, [2]).
- ▶ Curățați filtrul de aer de dimensiuni mici cu un aspirator de mână.
- ▶ Spălați filtrul de aer de dimensiuni mari cu apă caldă și un agent de curățare delicat și lăsați-l să se usuce la umbră.
- ▶ Montați din nou filtrul de aer de dimensiuni mici și filtrul de aer de dimensiuni mari.

### 5.4 Scoaterea din funcțiune pe o perioadă îndelungată

Înainte de scoaterea din funcțiune pe o perioadă îndelungată:

- ▶ Curățați filtrul de aer.
- ▶ Activați curățarea automată a unității interioare cu tasta **Clean**.
- ▶ După curățarea automată, activați regimul de ventilație până când unitatea interioară este uscată.
- ▶ Opriți unitatea interioară și decuplați-o de la alimentarea cu energie electrică.
- ▶ Scoateți bateriile din telecomandă.
- ▶ Protejați aparatul împotriva depunerilor de praf.

## 5.5 Regim manual

#### ATENȚIE

#### Daune la nivelul aparatului din cauza utilizării necorespunzătoare

Regimul manual nu este prevăzut pentru utilizarea pe o perioadă îndelungată.

- ▶ Utilizați acest regim doar pentru teste sau în cazuri de urgență.
- ▶ Utilizați acest regim doar pentru perioade scurte de timp.
- ▶ Opriți unitatea interioară.
- ▶ Rabatați în sus capacul superior al unității interioare.
- ▶ Apăsăți tasta pentru regim de răcire manual cu un obiect subțire:
  - O singură apăsare: regimul automat de funcționare este activat forțat.
  - Două apăsări: regimul de răcire este activat forțat.
  - Trei apăsări: unitatea interioară este oprită.
- ▶ Pentru a restabili funcționarea normală, utilizați telecomanda.



## 6 Protecția mediului și eliminarea ca deșeu

Protecția mediului este unul dintre principiile fundamentale ale grupului Bosch.

Pentru noi, calitatea produselor, rentabilitatea și protecția mediului, ca obiective, au aceeași prioritate. Legile și prescripțiile privind protecția mediului sunt respectate în mod riguros.

Pentru a proteja mediul, utilizăm cele mai bune tehnologii și materiale ținând cont și de punctele de vedere economice.

### Ambalaj

În ceea ce privește ambalajul, participăm la sistemele de valorificare specifice fiecărei țări, care garantează o reciclare optimă.

Toate ambalajele utilizate sunt nepoluante și reutilizabile.

### Deșeuri de echipamente

Aparatele uzate conțin materiale de valoare, ce pot fi revalorificate. Grupele constructive sunt ușor de demontat. Materialele plastice sunt marcate. În acest fel diversele grupe constructive pot fi sortate și reutilizate sau reciclate.

### Deșeuri de echipamente electrice și electronice



Acest simbol indică faptul că produsul nu trebuie eliminat împreună cu alte deșeuri, ci trebuie dus la un centru de colectare a deșeurilor în scopul tratării, colectării, reciclării și eliminării ca deșeu.

Simbolul este valabil pentru țări cu reglementări privind deșeurile electronice, de ex. "Directiva europeană 2012/19/CE privind deșeurile de echipamente electrice și electronice". Aceste prevederi definesc condițiile-cadru valabile pentru returnarea și reciclarea deșeurilor de echipamente electronice în țările individuale.

Deoarece aparatele electronice pot conține substanțe nocive, acestea trebuie reciclate în mod responsabil, pentru a minimiza posibilele daune aduse mediului și posibilele pericole pentru sănătatea oamenilor. De asemenea, reciclarea deșeurilor electronice contribuie la conservarea resurselor naturale.

Pentru mai multe informații privind eliminarea ecologică a deșeurilor de echipamente electrice și electronice, adresați-vă autorităților locale competente, firmelor de eliminare a deșeurilor sau comerciantului de la care ați achiziționat produsul.

Pentru mai multe informații, accesați:

[www.bosch-homecomfortgroup.com/en/company/legal-topics/weee/](http://www.bosch-homecomfortgroup.com/en/company/legal-topics/weee/)

### Bateriile

Bateriile nu trebuie eliminate împreună cu gunoiul menajer. Bateriile uzate trebuie eliminate prin intermediul sistemelor de colectare locale.

### Agent frigorific R32



Aparatul conține gaz fluorurat cu efect de seră R32 (Potențial de gaz cu efect de seră 675<sup>1</sup>) cu inflamabilitate redusă și toxicitate redusă (A2L sau A2).

Cantitatea conținută este specificată pe plăcuța de identificare a unității exterioare.

Agentul frigorific reprezintă un pericol pentru mediu și trebuie să fie colectat separat și eliminat ca deșeu.

## 7 Notificare privind protecția datelor



La **Robert Bosch S.R.L., Departamentul Termotehnică, Str. Horia Măcelariu 30-34, 013937 București, Romania**, prelucram informații privind produsele și instalațiile, date tehnice și date de conectare, date de comunicare, date privind

înregistrarea produselor și istoricul clienților pentru a asigura funcționalitatea produselor (art. 6, alin. (1), lit. b) din RGPD), în vederea îndeplinirii obligației noastre de supraveghere a produselor și din motive de siguranță a produselor și de securitate (art. 6, alin. (1), lit. f) din RGPD), pentru asigurarea și apărarea drepturilor noastre în legătură cu întrebările referitoare la garanția și înregistrarea produsului (art. 6, alin. (1), lit. f) din RGPD) și pentru a analiza distribuția produselor noastre și a furniza informații și oferte personalizate privind produsul (art. 6, alin. (1), lit. f) din RGPD). Pentru a furniza servicii, precum servicii de vânzări și marketing, management-ul contractelor, gestionarea plăților, servicii de programare, găzduirea de date și servicii call center, putem încredința și transmite datele către furnizori de servicii externi și/sau întreprinderi afiliate firmei Bosch. În anumite cazuri și numai dacă se asigură o protecție corespunzătoare a datelor, datele cu caracter personal pot fi transmise unor destinatari din afara Spațiului Economic European. Mai multe informații pot fi furnizate la cerere. Puteți contacta responsabilul nostru cu protecția datelor la adresa: Ofițer Responsabil cu Protecția Datelor, Confidențialitatea și Securitatea Informației (C/ISP), Robert Bosch GmbH, cod poștal 30 02 20, 70442 Stuttgart, GERMANIA.

Aveți dreptul de a vă opune în orice moment prelucrării datelor dumneavoastră cu caracter personal în baza art. 6, alin. (1), lit. f) din RGPD din motive legate de situația dumneavoastră particulară sau în scopuri de marketing direct. Pentru a vă exercita drepturile, vă rugăm să ne contactați la adresa **DPO@bosch.com**. Pentru mai multe informații, scanați codul QR.

1) în baza Anexei I a Ordonanței (UE) nr. 517/2014 a Parlamentului și Consiliului European din 16 aprilie 2014.

## Obsah

<b>1</b>	<b>Vysvetlenie symbolov a bezpečnostné pokyny</b> .....	<b>114</b>
1.1	Vysvetlenia symbolov .....	114
1.2	Všeobecné bezpečnostné pokyny .....	115
1.3	Upozornenia k tomuto návodu .....	115
<b>2</b>	<b>Údaje o výrobku</b> .....	<b>115</b>
2.1	Vyhlasenie o zhode .....	115
2.2	Technické údaje diaľkového ovládania .....	115
2.3	Používanie s multisplitovým klimatizačným zariadením .....	115
2.4	Údaje o chladiacom prostriedku .....	116
<b>3</b>	<b>Obsluha</b> .....	<b>116</b>
3.1	Prehľad vnútorná jednotka .....	116
3.2	Prehľad diaľkové ovládanie .....	116
3.3	Použitie diaľkového ovládania .....	117
3.4	Nastavenie hlavného režimu prevádzky .....	117
3.5	Nastavenie časovača .....	118
3.6	Ďalšie funkcie .....	118
3.6.1	Nastavenie funkcie otáčania .....	118
3.6.2	Prepnutie zobrazenia a bzúčiaka alarmu (Mute Mode) .....	118
3.6.3	Funkcie šetrenia energie .....	118
3.6.4	Zníženie hluku (Silent Mode) .....	118
3.6.5	Rýchle ochladenie/rýchle vykúrenie .....	118
3.6.6	Samočistenie (I clean) .....	119
3.6.7	Protimrazová ochrana (8 °C Heating) .....	119
3.6.8	Zamknutie tlačidiel .....	119
3.6.9	Rozšírené prevádzkové funkcie .....	119
<b>4</b>	<b>Odstránenie poruchy</b> .....	<b>120</b>
4.1	Poruchy so zobrazením (Self diagnosis function) .....	120
4.2	Poruchy bez zobrazenia .....	120
<b>5</b>	<b>Údržba</b> .....	<b>121</b>
5.1	Výmena batérií .....	121
5.2	Čistenie zariadenia a diaľkové ovládanie .....	121
5.3	Čistenie vzduchového filtra .....	121
5.4	Dlhšie odstavenie z prevádzky .....	121
5.5	Manuálna prevádzka .....	121
<b>6</b>	<b>Ochrana životného prostredia a likvidácia odpadu</b> .....	<b>122</b>
<b>7</b>	<b>Informácia o ochrane osobných údajov</b> .....	<b>122</b>

## 1 Vysvetlenie symbolov a bezpečnostné pokyny

### 1.1 Vysvetlenia symbolov

#### Výstražné upozornenia

Signálne výrazy uvedené vo výstražných upozorneniach označujú druh a intenzitu následkov v prípade nedodržania opatrení na odvrátenie nebezpečenstva.

V tomto dokumente sú definované a môžu byť použité nasledovné výstražné výrazy:

#### **NEBEZPEČENSTVO**

**NEBEZPEČENSTVO** znamená, že dôjde k ťažkým až život ohrozujúcim zraneniam.

#### **VAROVANIE**

**VAROVANIE** znamená, že môže dôjsť k ťažkým až život ohrozujúcim zraneniam.

#### **POZOR**

**POZOR** znamená, že môže dôjsť k ľahkým až stredne ťažkým zraneniam osôb.





#### **UPOZORNENIE**

**UPOZORNENIE** znamená, že môže dôjsť k vecným škodám.

#### Dôležité informácie



Dôležité informácie bez ohrozenia ľudí alebo rizika vecných škôd sú označené informačným symbolom.

Symbol	Význam
	Varovanie pred horľavými látkami: Chladiaci prostriedok R32 v tomto produkte je plyn s nízkou horľavosťou a nízkou toxicitou (A2L alebo A2).
	Pri inštalácii a údržbe noste ochranné rukavice.
	Údržbu by mala vykonávať kvalifikovaná osoba za dodržania pokynov v návode na údržbu.
	Počas prevádzky dodržujte pokyny návodu na obsluhu.

Tab. 92

## 1.2 Všeobecné bezpečnostné pokyny

### Pokyny pre cieľovú skupinu

Tento návod na obsluhu je určený pre prevádzkovateľa klimatizačného zariadenia. Je nutné dodržiavať pokyny uvedené vo všetkých návodoch relevantných pre zariadenie. V prípade nedodržania pokynov môže dôjsť k vecným škodám a zraneniam osôb, až s následkom smrti.

- ▶ Pred začiatkom obsluhy si prečítajte návody na obsluhu všetkých častí zariadenia a majte ich odložené tak, aby boli k dispozícii.
- ▶ Dodržujte bezpečnostné a výstražné upozornenia.

### Správne použitie

Vnútrotná jednotka je určená na inštaláciu v budove s prípojkou na vonkajšiu jednotku a ďalšie komponenty systému, napr. reguláciu.

Vonkajšia jednotka je určená na inštaláciu mimo budovy s prípojkou na jednu alebo viaceré vnútrotné jednotky a ďalšie komponenty systému, napr. reguláciu.

Klimatizačné zariadenie je určené len na komerčné/súkromné použitie, kde odchýlky teploty od nastavených hodnôt nevedú k zraneniu osôb alebo poškodeniu materiálov. Klimatizačné zariadenie nie je vhodné na presné nastavenie a udržiavanie požadovanej absolútnej vlhkosti vzduchu.

Akkoľvek iné použitie nezodpovedá účelu použitia. Na nesprávne používanie a škody vyplývajúce z porušenia týchto ustanovení sa nevzťahuje záruka.

Ohľadom inštalácie na špecifických miestach (podzemná garáž, technické miestnosti, balkón alebo na ľubovoľných polo otvorených plochách):

- ▶ Venujte pozornosť predovšetkým požiadavkám na miesto inštalácie v technickej dokumentácii.

### Všeobecné nebezpečenstvo vyplývajúce z chladiacich prostriedkov

- ▶ Toto zariadenie je naplnené chladiacim prostriedkom. Chladiaci plyn môže pri kontakte s ohňom vytvárať toxické plyny.
- ▶ Dajte špecializovanej firme s oprávnením pravidelne vykonávať revíziu a údržbu zariadenia.
- ▶ Ak vznikne podozrenie na únik chladiaceho prostriedku, miestnosť dôkladne vyvetrajte a informujte špecializovanú firmu s oprávnením.

### Prestavba a opravy

Neodborne vykonané zmeny na klimatizačnom zariadení alebo iných častiach vykurovacieho zariadenia môžu spôsobiť poranenia osôb a/alebo vecné škody.

- ▶ Práce dajte vykonať iba špecializovanej firme s oprávnením.
- ▶ Nevykonávajte zmeny na vonkajšej jednotke, vnútornej jednotke alebo na iných častiach klimatizačného zariadenia.
- ▶ Pred každou údržbou klimatizačného zariadenia odpojte elektrické napájanie.

### Upozornenia ohľadom zaobchádzania so zariadením

Nesprávne použitie môže poškodiť vaše zdravie.

- ▶ Nevystavujte telo na dlhší čas priamemu prúdu vzduchu.
- ▶ V prípade kojencov, detí, starších ľudí, imobilných alebo postihnutých osôb zabezpečte, aby bola priestorová teplota vhodná pre osoby nachádzajúce sa v miestnosti.
- ▶ Do zariadenia nikdy nezasúvajte predmety, mohli by ste sa zraniť.

Nesprávne zaobchádzanie so zariadením môže viesť k zníženiu výkonu až k poškodeniu zariadenia alebo poškodeniu zdravia.

- ▶ Nezatvárajte prírody a odvody vzduchu na zariadeniach.
- ▶ Počas prevádzky zatvorte dvere a okná.
- ▶ Vnútrotnú jednotku chráňte pred zatečením vody.
- ▶ Pravidelne kontrolujte opotrebovanie a pevné uloženie montážneho podstavca vonkajšej jednotky.
- ▶ Vonkajšiu jednotku nezaťažujte, napr. predmetmi alebo osobami.

- ▶ V inštaláčnej miestnosti udržiavajte minimum prachu, pár a vlhkosti.
- ▶ V blízkosti zariadení nepoužívajte žiadne ľahko zápalné plyny, napr. rozprašovače.
- ▶ Ak sa prejaví, že s klimatizačným zariadením nie je niečo v poriadku (napr. zápach po spálení, poškodený kábel), prevádzku ihneď zastavte a odpojte elektrické napájanie.

### Bezpečnosť elektrických zariadení pre použitie v domácnosti a na podobné účely

Aby sa zabránilo ohrozeniu elektrickými prístrojmi, platia podľa EN 60335-1 nasledovné pravidlá:

„Toto zariadenie môžu používať deti staršie ako 8 rokov a osoby so zníženými fyzickými, senzorickými alebo mentálnymi schopnosťami alebo osoby s nedostatočnými skúsenosťami a vedomosťami iba vtedy, ak sú pod dozorom alebo ak boli poučené o bezpečnej obsluhu zariadenia a rozumejú s tým spojeným nebezpečenstvám. Deti sa so zariadením nesmú hrať. Čistenie ani užívateľskú údržbu nesmú vykonávať deti bez dozoru.“

„V prípade, že je poškodený sieťový kábel, musí ho vymeniť výrobca alebo jeho servisný technik alebo osoba s podobnou kvalifikáciou, aby sa zabránilo ohrozeniu.“

## 1.3 Upozornenia k tomuto návodu

Obrázky nájdete sústredené na konci tohto návodu. Text obsahuje odkazy na obrázky.

Výrobky sa môžu v závislosti od modelu líšiť od znázornenia v tomto návode.

## 2 Údaje o výrobku

### 2.1 Vyhlásenie o zhode

Konštrukcia tohto produktu a jeho funkcia počas prevádzky zodpovedá požiadavkám EÚ a národným požiadavkám.

 Značkou CE sa vyhlasuje zhoda produktu so všetkými aplikovateľnými právnymi predpismi EÚ, ktoré predpisujú označenie touto značkou.

Úplný text vyhlásenia o zhode je k dispozícii na internete: [www.bosch-homecomfort.sk](http://www.bosch-homecomfort.sk).

### 2.2 Technické údaje diaľkového ovládania

Elektrické napájanie	2 batérie AAA
Dosah signálu	8 m
Prípustná teplota okolia	-5 °C ... 60 °C

Tab. 93

### 2.3 Používanie s multisplitovým klimatizačným zariadením

Vnútrotná jednotka sa môže používať v systéme s multisplitovým klimatizačným zariadením. V tomto prípade sú deaktivované nasledujúce funkcie:

- Funkcie šetrenia energie **ECO** a **GEAR**
- Samočistenie (I clean)
- Zníženie hluku (Silent Mode)
- Manuálna prevádzka
- Detekcia vytekajúceho chladiaceho prostriedku
- Automatický režim šetrenia energie v pohotovostnej prevádzke (1 W standby)

### 2.4 Údaje o chladiacom prostriedku

Toto zariadenie **obsahuje fluorizované skleníkové plyny**, ktoré sú v ňom použité ako chladiaci prostriedok. Zariadenie je hermeticky uzavreté. Údaje o chladiacom prostriedku podľa nariadenia EÚ č. 517/2014 týkajúce sa fluórovaných skleníkových plynov nájdete v návode na obsluhu zariadenia.



Pokyn pre inštalátora: V prípade doplnenia chladiaceho prostriedku prosím zaznačte údaj o doplnenom množstve aj o celkovom množstve chladiaceho prostriedku do tabuľky „Údaje o chladiacom prostriedku“ uvedenej v návode na obsluhu.

## 3 Obsluha

### 3.1 Prehľad vnútorná jednotka

Legenda k obr. 1:

- [1] Vrchný kryt
- [2] Miesto na malý filter
- [3] Vzduchový filter
- [4] Zadná strana displeja
- [5] Tlačidlo na manuálnu prevádzku
- [6] Plech smerujúci prúdenie vzduchu

#### Displej vnútornej jednotky

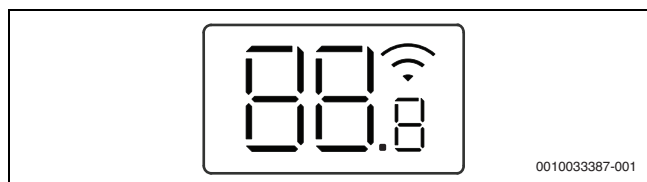

Symbol	Vysvetlenie
<b>Číslo</b>	Zobrazenie teploty
	Spojenie WLAN <sup>1)</sup> aktívne
	Zobrazuje sa pri niektorých funkciách, keď sú zapnuté. Pri vypnutí vnútornej jednotky indikuje, že časovač zapnutia je aktívny.
<b>OF</b>	Zobrazuje sa pri niektorých funkciách, keď sú vypnuté.
<b>dF</b>	Automatické rozmrazovanie je aktívne
<b>FP</b>	Protimrazová ochrana aktívna: Vnútorná jednotka udržiava priestorovú teplotu na minimálne 8 °C.
<b>CL</b>	Funkcia samočistenia je aktívna (I clean)
<b>Ex, Px, Fx</b>	Kód poruchy („x“ predstavuje ľubovoľné číslo).

1) Možné len s IP-Gateway ako príslušenstvo.

Tab. 94 Symboly na displeji

### 3.2 Prehľad diaľkové ovládanie

#### Tlačidlá diaľkového ovládania

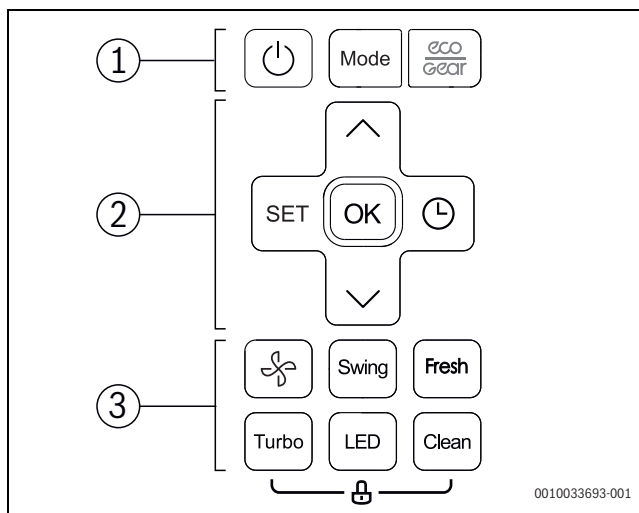

Poz.	Tlačidlo	Funkcia
1		Zapnúť/vypnúť.
	<b>Mode</b>	Nastaviť prevádzkový režim.
		Úsporná prevádzka
2	<b>SET</b>	Zvoliť rozšírené prevádzkové funkcie.
	<b>OK</b>	Potvrdiť voľbu.
		Nastaviť časovač.
		Zvýšiť teplotu.
		Znížiť teplotu.
3		Stupeň ventilátora
	<b>Swing</b>	Nastaviť funkcie otáčania.
	<b>Fresh</b>	Funkcia čerstvého vzduchu (Ionizer)
	<b>Turbo</b>	Rýchle ochladenie/rýchle vykúrenie
	<b>LED</b>	Vypnúť displej vnútornej jednotky a bzučiak alarmu (Mute Mode).
	<b>Clean</b>	Samočistenie (I clean)

Tab. 95 Tlačidlá diaľkového ovládania

#### Zobrazenie diaľkového ovládania

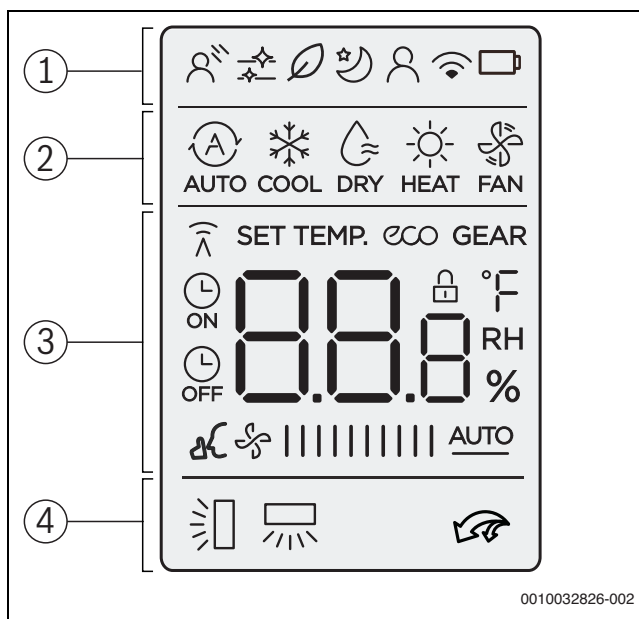

0010032826-002

Poz.	Symbol	Vysvetlivky
1		Prevádzková funkcia: Je aktívne nepriame prúdenie vzduchu (Wind avoid me).
		Informačná grafika: Samočistenie je aktívne (I clean).
		Prevádzková funkcia: Funkcia čerstvého vzduchu (Ionizer).
		Prevádzková funkcia: Je aktívna tlmená prevádzka.
		Prevádzkové funkcie: Je aktívna funkcia nasleduj ma (Follow Me); Meranie teploty na diaľkovom ovládaní.
		Informačná grafika: funkcia bezdrôtového ovládania
		Informačná grafika: Stav batérií
2		Prevádzkový režim: Automatická prevádzka
		Prevádzkový režim: Chladiaca prevádzka
		Prevádzkový režim: Odvlhčovacia prevádzka
		Prevádzkový režim: Vykurovací prevádzka
		Prevádzkový režim: Prevádzka ventilátora
3		Zobrazená hodnota: Štandardne ukazuje nastavenú teplotu, rýchlosť ventilátora alebo (s aktívnym časovačom) nastavenie časovača.
		Informačná grafika: Indikátor prenosu sa rozsvieti, keď diaľkové ovládanie odošle signál vnútornej jednotke.
		Informačná grafika: Je aktívna funkcia šetrenia energie.
		Informačná grafika: Je aktívna funkcia šetrenia energie.
		Informačná grafika: Je aktívny časovač zapnutia/vypnutia.
		Informačná grafika: Je aktívne zníženie hluku (Silent Mode).
		Zobrazená hodnota: Ukazuje aktuálny stupeň ventilátora. Existuje viacero stupňov výkonu (stĺpce) a nastavenie <b>AUTO</b> automatickej regulácie.
4		Informačná grafika: Je aktívna automatická funkcia vertikálneho otáčania (nahor/nadol). Alternatívne zobrazenie aktuálnej polohy horizontálnej lamely prúdenia vzduchu.
		Informačná grafika: Je aktívna automatická funkcia horizontálneho otáčania (doľava/doprava).
		Informačná grafika: Je aktívne rýchle ochladenie/rýchle vykúrenie.

Tab. 96 Symboly na displeji

### 3.3 Použitie diaľkového ovládania

Dosah signálu je 8 m. Prenos signálu môžu ovplyvniť objekty, ktoré stoja v ceste, alebo používanie určitých žiaroviek v tej istej miestnosti.

- ▶ Diaľkové ovládanie nasmerujte na okienko príjmu signálu zariadenia a stlačte požadované tlačidlo. Zariadenie vydá zvukové znamenie, keď má príjem signálu.

#### UPOZORNENIE

Môže dôjsť k trvalému zhoršeniu bezchybnej funkcie diaľkového ovládania.

- ▶ Diaľkové ovládanie nevystavujte priamemu slnečnému svetlu.
- ▶ Diaľkové ovládanie nenechajte položené na vykurovaní.
- ▶ Diaľkové ovládanie chráňte pred vlhkosťou a nárazmi.

### 3.4 Nastavenie hlavného režimu prevádzky

#### Vypnutie/zapnutie zariadenia

- ▶ Ak chcete zapnúť alebo vypnúť zariadenie, stlačte tlačidlo . Zariadenie sa spustí v nastavenom prevádzkovom režime.

Nastavenia sa môžu robiť aj v stave vypnutia. Zariadenie ukladá nastavenia aj v prípade výpadku prúdu.



Po vypnutí zostane zariadenie v pohotovostnej prevádzke. Inteligentná technológia zapnutia/vypnutia umožňuje v pohotovostnej prevádzke automatický režim úspory energie (1 W standby).

#### Automatická prevádzka

V automatickej prevádzke sa zariadenie automaticky prepína medzi chladiacou prevádzkou a vykurovacou prevádzkou, aby udržiavalo požadovanú teplotu.

- ▶ Stláčajte tlačidlo **Mode** dovtedy, kým sa na displeji nezobrazí .
- ▶ Želanú teplotu nastavte tlačidlami a .



V automatickej prevádzke nie je možné nastaviť stupeň ventilátora.

#### Prevádzka chladenia

- ▶ Stláčajte tlačidlo **Mode** dovtedy, kým sa na displeji nezobrazí .
- ▶ Stláčajte tlačidlo dovtedy, kým sa nedosiahne želaný stupeň ventilátora.
- ▶ Želanú teplotu nastavte tlačidlami a .

#### Prevádzka ventilátora

- ▶ Stláčajte tlačidlo **Mode** dovtedy, kým sa na displeji nezobrazí .
- ▶ Stláčajte tlačidlo dovtedy, kým sa nedosiahne želaný stupeň ventilátora. Na automatickú reguláciu je možné zvoliť **AUTO**.



V prevádzke ventilátora nie je možné nastaviť alebo zobraziť teplotu.

#### Odvlhčovacia prevádzka

- ▶ Stláčajte tlačidlo **Mode** dovtedy, kým sa na displeji nezobrazí .



V odvlhčovacej prevádzke nie je možné nastaviť stupeň ventilátora.

#### Vykurovací prevádzka

- ▶ Stláčajte tlačidlo **Mode** kým sa na displeji nezobrazí .
- ▶ Želanú teplotu nastavte tlačidlami a .
- ▶ Stláčajte tlačidlo dovtedy, kým sa nedosiahne želaný stupeň ventilátora.







Pri veľmi nízkych vonkajších teplotách príp. nebude výkon vykurovania klimatizačného zariadenia dostatočný. Odporúčame zapnúť ďalšie zdroje tepla.





### 3.5 Nastavenie časovača

Časovač zapnutia a vypnutia je možné nastaviť od 0 do 24 hodín, na prvých 10 hodín v krokoch po 30 minút, potom v krokoch 1 hodiny. Nastavením 0 hodín sa časovač vypne.

#### Nastavenie časovača zapnutia

- ▶ Stlačajte tlačidlo  dovtedy, kým sa nezobrazí symbol  ON.
- ▶ Stlačte tlačidlo  alebo  aby ste nastavili požadovaný čas. Nastavenie sa prejaví po krátkom čase.

#### Nastavenie časovača vypnutia

- ▶ Stlačajte tlačidlo  dovtedy, kým sa nezobrazí symbol  OFF.
- ▶ Stlačte tlačidlo  alebo  aby ste nastavili požadovaný čas. Nastavenie sa prejaví po krátkom čase.

#### Zrušenie časovača

- ▶ Tlačidlom  zvolte príslušný časovač.
- ▶ Nastavte 0.0 hodín. Zrušenie časovača sa prejaví po krátkom čase.

#### Kombinácia časovačov

Obidva časovače je možné nastaviť súčasne. Každý časovač sa dá naprogramovať tak, že bude aktívovaný pred druhým.

- ▶ Nastavenie časovača zapnutia a časovača vypnutia. Nastavenia sa skombinujú automaticky.

Aktuálny čas	13:00 hod.
Nastavenie časovača zapnutia	4,0 h
Nastavenie časovača vypnutia	8,5 h
Doba zapnutia	17:00 hod.
Doba vypnutia	21:30 hod.

Tab. 97 Príklad



Časovač zapnutia a časovač vypnutia sa nedá naprogramovať na to, aby sa zariadenie prevádzkovalo s rôznymi teplotami alebo s inými nastaveniami.

### 3.6 Ďalšie funkcie

#### 3.6.1 Nastavenie funkcie otáčania

##### UPOZORNENIE

Ak zostane lamela prúdenia vzduchu počas prevádzky chladenia dlhší čas na najnižšej pozícii, môže vytekať kondenzát. Ručné vertikálne prestavenie lamely prúdenia vzduchu môže viesť k poruchám.







- ▶ Na prestavenie lamely prúdenia vzduchu používajte iba diaľkové ovládanie.

#### Automatické vertikálne otáčanie (hore/dole)

- ▶ Stlačajte tlačidlo **Swing** dovtedy, kým sa nezobrazí symbol .
- ▶ Ak chcete skončiť automatické vertikálne otáčanie: Stlačte znova tlačidlo **Swing**.

#### Manuálne otáčanie lamely prúdenia vzduchu (hore/dole)

- ▶ Stlačajte tlačidlo **Swing** dovtedy, kým sa nedosiahne želaná pozícia. Nastavenie sa mení v nasledovnom poradí:

 →  →  →  →  → 

#### Automatické horizontálne otáčanie (vľavo/vpravo)

- ▶ Ak chcete aktivovať automatické horizontálne otáčanie, podržte stlačené tlačidlo **Swing** dlhšie ako 2 sekundy. Diaľkové ovládanie zobrazuje symbol .
- ▶ Ak chcete skončiť automatické horizontálne otáčanie: Stlačte znova tlačidlo **Swing**.

#### Poloha čistenia

Na jednoduchšie čistenie je možné uviesť lamelu prúdenia vzduchu do špeciálnej polohy (v závislosti od modelu).

- ▶ Na vypnutom zariadení podržte súčasne stlačené tlačidlá **Mode** a **Swing** jednu sekundu.
- ▶ Ak chcete odísť z polohy čistenia: Znova podržte stlačené obidve tlačidlá.

#### 3.6.2 Prepnutie zobrazenia a bzučiaka alarmu (Mute Mode)

- ▶ Ak chcete zapnúť alebo vypnúť displej vnútornej jednotky: Stlačte tlačidlo **LED**.
- ▶ Ak chcete zobraziť nastavenú priestorovú teplotu: Podržte stlačené tlačidlo **LED** 5 sekúnd.
- ▶ Ak chcete zobraziť nastavenú priestorovú teplotu: Tlačidlo **LED** podržte stlačené ďalších 5 sekúnd.

#### 3.6.3 Funkcie šetrenia energie



Funkcie úspory energie je možné zvoliť len v chladiacej prevádzke.

Zariadenie má na výber tieto funkcie šetrenia energie:

- **ECO**: Prevádzka so stupňom ventilátora **AUTO** a nastavenou teplotou minimálne 24 °C
- **GEAR (75 %)**: Znížte spotrebu elektrickej energie o 25 %
- **GEAR (50 %)**: Znížte spotrebu elektrickej energie o 50 %
- Žiadny z predchádzajúcich symbolov: Normálna prevádzka
- ▶ Ak chcete aktivovať funkciu šetrenia energie, stlačte tlačidlo  dovtedy, kým sa nezobrazí želaná funkcia.



Funkcia **ECO** nastaví automaticky 24 °C, ak bola predtým nastavená teplota nižšia. Funkcia sa vypne, akonáhle teplota klesne pod 24 °C.

#### 3.6.4 Zníženie hluku (Silent Mode)

Táto funkcia zníži počas prevádzky hluk vonkajšej a vnútornej jednotky. Je výhodná predovšetkým vtedy, keď musíte brať v noci ohľad na susedov.

- ▶ Podržte počas prevádzky tlačidlo  stlačené 2 sekundy.

Ukončenie funkcie:

- ▶ Tlačidlo  podržte znova stlačené 2 sekundy.

-alebo-

- ▶ Stlačte tlačidlo , tlačidlo **Mode**, tlačidlo **Turbo** alebo tlačidlo **Clean**.



Počas tichej prevádzky vonkajšej jednotky sa z dôvodu nízkočfrekvenčnej prevádzky kompresora možno nedosiahne výkon chladenia/vykurovania.

#### 3.6.5 Rýchle ochladenie/rýchle vykúrenie

Pri rýchlom ochladení/rýchlom vykúrení pracuje vnútorná jednotka na maximálny výkon, aby sa miestnosť rýchlo vykúrila alebo ochladila.

- ▶ Rýchle ochladenie: Zapnite chladiacu prevádzku a stlačte tlačidlo **Turbo**.
- ▶ Rýchle vykúrenie: Zapnite vykurovaciu prevádzku a stlačte tlačidlo **Turbo**.

Ukončenie funkcie:

- ▶ Znova stlačte tlačidlo **Turbo**.

### 3.6.6 Samočistenie (I clean)

Zariadenie má funkciu na samočistenie výparníka. Samočistenie zmrazí prach, plesne a mastnotu. Následne sa všetko znova rýchlo rozpustí a vysuší horúcim vzduchom.

- ▶ Ak chcete aktivovať samočistenie: Stlačte tlačidlo **Clean**. Počas samočistenia zobrazuje displej vnútornej jednotky **CL**. Po 20 až 45 minútach sa samočistenie automaticky skončí.

### 3.6.7 Protimrazová ochrana (8 °C Heating)

Ak chcete udržať priestorovú teplotu na minimálne 8 °C, môžete aktivovať protimrazovú ochranu.

- ▶ Vo vykurovacej prevádzke 2x v priebehu 1 sekundy stlačte tlačidlo **✓**. Zariadenie zostane vypnuté, kým teplota neklesne pod 8 °C.

Ukončenie funkcie:





- ▶ Stlačte tlačidlo , tlačidlo **Mode**, tlačidlo **Turbo** alebo tlačidlo **Clean**.

### 3.6.8 Zamknutie tlačidiel

Zamknutím tlačidiel sa dajú zamknúť tlačidlá diaľkového ovládania.

- ▶ Ak chcete zapnúť/vypnúť zamknutie tlačidiel: Podržte súčasne stlačené tlačidlo **Clean** a tlačidlo **Turbo** 5 sekúnd. Pri aktívnom zamknutí tlačidiel sa na displeji zobrazuje symbol .

### 3.6.9 Rozšírené prevádzkové funkcie

- ▶ Stlačte tlačidlo **Set**.
- ▶ Funkciu zvolíte tlačidlom **Set** alebo tlačidlami **^**, **∨**.
  -  = Nepriame prúdenie vzduchu
  -  = Funkcia čerstvého vzduchu
  -  = Funkcia režim spánku
  -  = Funkcia nasleduj ma
  -  = Funkcia bezdrôtového ovládania
- ▶ Voľbu potvrdíte tlačidlom **OK**.

Ukončenie funkcie:

- ▶ Zopakujte vyššie uvedené kroky.

#### Nepriame prúdenie vzduchu (Wind avoid me)

Táto funkcia zabraňuje tomu, aby na telo prúdil priamy prúd vzduchu.



Táto funkcia je k dispozícii len v chladiacej prevádzke, odvlhčovacej prevádzke a prevádzke ventilátora.

#### Funkcia čerstvého vzduchu (Ionizer)

Do miestnosti sa uvoľňujú ióny na aktívne pôsobenie proti vzduchom prenášaným škodlivým látkam ako plesne, vírusy a alergény.

#### Nočná prevádzka

Táto funkcia sa používa na šetrenie energie v čase spánku. Po hodine kúri alebo chladí zariadenie menej intenzívne. Nastavená teplota sa preto zmení o 1 °C. Po dvoch hodinách sa zmení nastavená teplota o ďalší 1 °C. Zariadenie následne udrží novú teplotu.



Táto funkcia nie je k dispozícii v odvlhčovacej prevádzke a prevádzke ventilátora.

#### Funkcia nasleduj ma (Follow Me)

Táto funkcia aktivuje diaľkové ovládanie na aktuálnom mieste merania teploty v 3 minútovom intervale. Vnútorná jednotka sa teraz bude riadiť v závislosti od týchto nameraných hodnôt.



Táto funkcia je k dispozícii len v chladiacej prevádzke, vykurovacej prevádzke a automatickej prevádzke.

#### Funkcia bezdrôtového ovládania

Táto funkcia sa používa na vytvorenie spojenia cez WLAN. Ak zariadenie funkciu nezobrazuje, musí sa namiesto toho rýchlo stlačiť tlačidlo **LED** sedemkrát za sebou.



Na spojenie s WLAN je potrebná nainštalovaná IP-Gateway (príslušenstvo).

## 4 Odstránenie poruchy

### 4.1 Poruchy so zobrazením (Self diagnosis function)

Ak sa počas prevádzky vyskytne porucha, blikajú LED na displeji dlhší čas alebo sa na displeji zobrazí kód poruchy (napr. EH 02).

Ak sa porucha vyskytuje dlhšie ako 10 minút:

- ▶ Prerušte elektrické napájanie na krátky čas a vnútornú jednotku znova zapnite.

Ak nie je možné odstrániť poruchu:

- ▶ Zavolajte zákaznícky servis a oznámte im kód poruchy, ako aj údaje o zariadení.

### 4.2 Poruchy bez zobrazenia

Ak sa počas prevádzky vyskytnú poruchy, ktoré sa nedajú odstrániť:

- ▶ Zavolajte zákaznícky servis a oznámte kód poruchy, ako aj údaje o zariadení.

Porucha	Možná príčina
Výkon vnútornej jednotky je príliš slabý.	<p>Teplota je nastavená na príliš vysokú alebo nízku hodnotu.</p> <p>Vzduchový filter je znečistený a je nutné ho vyčistiť.</p> <p>Nepriaznivý vplyv okolia na vnútornú jednotku, napr. pre prekážky pred vzduchovými otvormi zariadenia, pre dvere/okná v miestnosti alebo pre silné zdroje tepla v miestnosti.</p> <p>Je aktivovaná tichá prevádzka a bráni používaniu na plný výkon.</p>
Vnútorná jednotka sa nezapína.	<p>Vnútorná jednotka ma ochranný mechanizmus proti preťaženiu. Môže to trvať 3 minúty, kým bude možné znova spustiť vnútornú jednotku.</p> <p>Batérie diaľkového ovládania sú vybité.</p> <p>Je zapnutý časovač.</p>
Prevádzkový režim sa mení z chladenia alebo vykurovania na prevádzku ventilátora.	<p>Vnútorná jednotka mení prevádzkový režim, aby sa zabránilo tvorbe námrazy.</p> <p>Nastavená teplota je predbežne dosiahnutá.</p>
Vnútorná jednotka vytvára bielu hmlu.	<p>Vo vlhkých oblastiach môže väčší teplotný rozdiel medzi vzduchom v priestore a klimatizovaným vzduchom viesť k tvorbe bielej hmly.</p>
Vonkajšia jednotka a vnútorná jednotka vytvárajú bielu hmlu.	<p>Ak ide vykurovacia prevádzka bezprostredne po automatickom rozmrazení, môže vzniknúť z dôvodu vyššej vlhkosti vzduchu biela hmla.</p>
Vonkajšia jednotka a vnútorná jednotka vydáva hluk.	<p>Hlasný hluk vo vnútornej jednotke sa môže vyskytnúť, keď sa mreža prúdenia vzduchu vracia do svojej polohy.</p> <p>Tichý syčavý hluk je počas prevádzky normálny. Spôsobuje ho prúdenie chladiaceho prostriedku.</p> <p>Pískavý hluk sa môže vyskytnúť, pretože kovové a plastové časti zariadenia sa pri kúrení/chladení rozpínajú alebo sťahujú.</p> <p>Vonkajšia jednotka vydáva počas prevádzky rôzne ďalšie zvuky, ktoré sú normálne.</p>
Vonkajšia jednotka a vnútorná jednotka vyfukujú prach.	<p>Pri dlhších obdobiach nepoužívania sa môže v zariadeniach, ak nie sú prikryté, nahromadiť prach.</p>
Neprijemný zápach počas prevádzky.	<p>Do zariadení môžu zo vzduchu vniknúť nepríjemné zápachy a ďalej sa šíriť.</p> <p>Vzduchový filter môže byť napadnutý plesňou a je nutné ho vyčistiť.</p>
Ventilátor vonkajšej jednotky nejde nepretržite.	<p>Na optimálnu prevádzku sa ventilátor reguluje rozlične.</p>
Prevádzka je nepravidelná alebo nepredvídateľná alebo vnútorná jednotka nereaguje.	<p>Vnútornú jednotku môžu ovplyvniť interferencie stožiarov mobilných rádiokomunikácií alebo zosilňovače signálu.</p> <ul style="list-style-type: none"> <li>▶ Vnútornú jednotku odpojte na krátko od napájania el. energiou a znova spustite.</li> </ul>
Plech smerujúci prúdenie vzduchu alebo lamela prúdenia vzduchu sa nepohybuje správne.	<p>Plech smerujúci prúdenie vzduchu alebo lamela prúdenia vzduchu bola nastavená rukou alebo nebola správne namontovaná.</p> <ul style="list-style-type: none"> <li>▶ Vnútornú jednotku vypnite a skontrolujte, či sú súčiastky správne zasunuté.</li> <li>▶ Zapnite vnútornú jednotku.</li> </ul>

Tab. 98



## 5 Údržba



### POZOR

#### Nebezpečenstvo zásahu elektrickým prúdom alebo pohyblivými časťami

- ▶ Pred každou údržbou prerušte elektrické napájanie.
- ▶ Kroky údržby, ktoré tu nie sú uvedené, dajte vykonať iba špecializovanej firme s oprávnením.

### 5.1 Výmena batérií

Potrebuje 2 batérie veľkosti AAA. Nedporúča sa používať nabíjateľné batérie.

- ▶ Vyberte kryt priečinka na batérie (→ obrázok 2).
- ▶ Vložte nové batérie a venujte pozornosť správnej polarite.
- ▶ Znova nasadte kryt priečinka na batérie.

### 5.2 Čistenie zariadenia a diaľkové ovládanie

#### UPOZORNENIE

#### Poškodenie zariadenia nesprávnym čistením!

- ▶ Nestriekajte alebo nepolievajte priamo vodou.
- ▶ Nepoužívajte horúcu vodu, čistiaci prášok alebo silné rozpúšťadlá.
- ▶ Vnútornú jednotku a diaľkové ovládanie utrite pre vyčistenie mäkkou utierkou.
- ▶ Vonkajšiu jednotku dajte vyčistiť iba špecializovanej firme s oprávnením.

### 5.3 Čistenie vzduchového filtra

#### UPOZORNENIE

Vzduchový filter sa môže na priamom slnečnom svetle zdeformovať.

- ▶ Vzduchový filter nevystavujte priamemu slnečnému svetlu.

Vzduchový filter čistite každé 2 týždne, ako aj pred a po dlhšej nečinnosti.

- ▶ Vypnite vnútornú jednotku.
- ▶ Horný kryt vnútornej jednotky vyklopte hore.
- ▶ Vzduchový filter vytlačte hore a vytiahnite (→ obrázok 3).
- ▶ Malé vzduchové filtre vyberte, ak sú nainštalované (→ obrázok 1, [2]).
- ▶ Malé vzduchové filtre vyčistite ručným vysávačom.
- ▶ Veľký vzduchový filter umyte teplou vodou a neagresívnym čistiacim prostriedkom a vysušte ho v tieni.
- ▶ Malé vzduchové filtre a veľký vzduchový filter znova namontujte.

### 5.4 Dlhšie odstavenie z prevádzky

Pred dlhším odstavením z prevádzky:

- ▶ Vyčistite vzduchové filtre.
- ▶ Aktivujte samočistenie vnútornej jednotky tlačidlom **Clean**.
- ▶ Po samočistení zapnite prevádzku ventilátora, kým nebude vnútorná jednotka suchá.
- ▶ Vnútornú jednotku vypnite a odpojte elektrické napájanie.
- ▶ Z diaľkového ovládania vyberte batérie.
- ▶ Zariadenia chráňte pred prachom.

## 5.5 Manuálna prevádzka

#### UPOZORNENIE

#### Poškodenie zariadenia v dôsledku nesprávnej prevádzky

Manuálna prevádzka nie je určená na trvalé používanie.

- ▶ Používajte ju len na odskúšanie alebo v prípade núdze.
- ▶ Používajte ju len krátku dobu.
- ▶ Vypnite vnútornú jednotku.
- ▶ Horný kryt vnútornej jednotky vyklopte hore.
- ▶ Tenkým predmetom stlačte tlačidlo manuálnej chladiacej prevádzky:
  - Stlačte raz: Vynúti sa automatická prevádzka.
  - Stlačte dva razy: Vynúti sa chladiaca prevádzka.
  - Stlačte tri razy: Vnútorná jednotka sa vypne.
- ▶ Na obnovenie normálnej prevádzky použite diaľkové ovládanie.

## 6 Ochrana životného prostredia a likvidácia odpadu

Ochrana životného prostredia je základným princípom skupiny Bosch. Kvalita výrobkov, hospodárnosť a ochrana životného prostredia sú pre nás rovnako dôležité ciele. Prísne dodržiavame zákony a predpisy o ochrane životného prostredia.

Kvôli ochrane životného prostredia používame najlepšiu možnú techniku a materiály, pričom zohľadňujeme hospodárnosť zariadení.

### Balenie

Čo sa týka balenia, v jednotlivých krajinách sa zúčastňujeme na systémoch opätovného zhodnocovania odpadov, ktoré zaisťujú optimálnu recykláciu.

Všetky použité obalové materiály sú ekologické a recyklovateľné.

### Staré zariadenia

Staré zariadenia obsahujú materiály, ktoré je možné recyklovať. Konštrukčné skupiny sa ľahko oddeľujú. Plasty sú označené. Preto sa dajú rôzne konštrukčné skupiny roztriediť a recyklovať alebo zlikvidovať.

### Použitie elektrické a elektronické zariadenia



Tento symbol znamená, že sa výrobok nesmie likvidovať spolu s ostatnými odpadmi, ale ho je nutné priniesť do špecializovaných zberných firiem na spracovanie, zber, recykláciu a likvidáciu.

Tento symbol platí pre krajiny, v ktorých platia predpisy o likvidácii elektrického šrotu "Európska smernica 2012/19/ES o starých elektrických a elektronických prístrojoch". V týchto predpisoch sú stanovené rámcové podmienky, ktoré v jednotlivých krajinách platia pre odovzdanie a recykláciu starých elektronických prístrojov.

Keďže elektronické prístroje môžu obsahovať nebezpečné látky, je ich nutné recyklovať zodpovedným spôsobom, aby sa minimalizovali negatívne vplyvy na životné prostredie a nebezpečenstvá pre zdravie ľudí. Okrem toho recyklácia elektrického šrotu prispieva k šetreniu prírodných zdrojov.

Ohľadom ďalších informácií týkajúcich sa ekologickej likvidácie starých elektrických a elektronických prístrojov sa prosím obráťte na príslušné miestne úrady, firmu špecializujúcu sa na likvidáciu odpadu alebo na predajcu, u ktorého ste si zakúpili výrobok.

Ďalšie informácie nájdete tu:

[www.bosch-homecomfortgroup.com/en/company/legal-topics/weee/](http://www.bosch-homecomfortgroup.com/en/company/legal-topics/weee/)

### Batérie

Batérie sa nesmú likvidovať ako domový odpad. Použité batérie je nutné zlikvidovať na miestnych zberných miestach.

### Chladiaci prostriedok R32



Zariadenie obsahuje fluórový skleníkový plyn R32 (potenciál globálneho otepľovania 675<sup>1)</sup>) s nízkou horľavosťou a nízkou toxicitou (A2L alebo A2).

Množstvo látky je uvedené na typovom štítku vonkajšej jednotky.

Chladiace prostriedky sú nebezpečenstvom pre životné prostredie a musia sa zhromažďovať a likvidovať oddelene.

## 7 Informácia o ochrane osobných údajov



My, **Robert Bosch, spol. s r. o., Ambrušova 4, 821 04 Bratislava, Slovenská republika**, spracovávame informácie o produkte a inštalácii, technické údaje a údaje o pripojení, údaje o komunikácii, údaje o registrácii produktu a údaje o histórii klienta na účel zabezpečenia funkcie produktu (čl. 6 (1) veta 1 (b)

GDPR), aby sme splnili našu povinnosť monitorovať produkt a z dôvodu poskytnutia bezpečnosti a spoľahlivosti produktu (čl. 6 (1) veta 1 (f) GDPR), na ochranu našich práv v súvislosti s otázkami týkajúcimi sa záruky a registrácie produktu (čl. 6 (1) veta 1 (f) GDPR) a na analýzu distribúcie našich výrobkov a poskytovanie individualizovaných informácií a ponúk týkajúcich sa produktu (čl. 6 (1) veta 1 (f) GDPR). Za účelom poskytovania služieb, napr. predajných a marketingových služieb, manažmentu zmlúv, spracovania platieb, programovania, hostingu dát a služieb zákazníckej linky môžeme zadať a preniesť dáta externým poskytovateľom služieb a/alebo pridruženým podnikom Bosch. V niektorých prípadoch, avšak iba ak je zabezpečená primeraná ochrana údajov, môžu byť osobné údaje prenesené príjemcom nachádzajúcim sa mimo Európskeho hospodárskeho priestoru. Ďalšie informácie budú poskytnuté na požiadanie. Môžete sa skontaktovať s naším úradníkom pre ochranu údajov na nasledovnej adrese: Data Protection Officer, Information Security and Privacy (C/ISP), Robert Bosch GmbH, Postfach 30 02 20, 70442 Stuttgart, Nemecko.

Z dôvodov týkajúcich sa vašej špecifickej situácie alebo v prípadoch, keď sa spracovávajú osobné údaje na účely priameho marketingu máte právo kedykoľvek namietat spracovanie vašich osobných údajov na základe čl. 6 (1) veta 1 (f) GDPR. Na uplatnenie vašich práv sa s nami, prosím, skontaktujte na [DPO@bosch.com](mailto:DPO@bosch.com). Pre ďalšie informácie, prosím, pozrite QR-kód.

1) na základe prílohy I Nariadenia (EÚ) č. 517/2014 Európskeho parlamentu a Rady zo 16. apríla 2014.

**Vsebina**

<b>1</b>	<b>Razlaga simbolov in varnostna opozorila</b>	<b>123</b>
1.1	Razlage simbolov	123
1.2	Splošni varnostni napotki	124
1.3	Napotki k tem navodilom	124
<b>2</b>	<b>Podatki o izdelku</b>	<b>124</b>
2.1	Izjava o skladnosti	124
2.2	Tehnični podatki daljinskega upravljalnika	124
2.3	Uporaba z multisplit klimatsko napravo	124
2.4	Podatki o hladilnem sredstvu	124
<b>3</b>	<b>Upravljanje</b>	<b>125</b>
3.1	Pregled notranje enote	125
3.2	Pregled daljinskega upravljalnika	125
3.3	Uporaba daljinskega upravljalnika	126
3.4	Nastavitev glavnega načina obratovanja	126
3.5	Nastavitev časomera	126
3.6	Dodatne funkcije	127
3.6.1	Nastavitev funkcije nihanja	127
3.6.2	Preklop prikaza? in zvonca alarma? (Mute Mode)	127
3.6.3	Funkcije varčevanja z energijo	127
3.6.4	Zmanjšanje hrupa (Silent Mode)	127
3.6.5	Hitro hlajenje/hitro segrevanje	127
3.6.6	Samočiščenje (I clean)	127
3.6.7	Protizmrovalna zaščita (8 °C Heating)	127
3.6.8	Zapora tipk	127
3.6.9	Razširjene funkcije obratovanja	128
<b>4</b>	<b>Odpravljanje motenj</b>	<b>128</b>
4.1	Motnje s prikazom (Self diagnosis function)	128
4.2	Motnje brez prikaza	128
<b>5</b>	<b>Vzdrževanje</b>	<b>129</b>
5.1	Zamenjajte baterijo	129
5.2	Čiščenje naprave in daljinskega upravljalnika	129
5.3	Čiščenje filtra za zrak	129
5.4	Daljše ustavitve obratovanja	129
5.5	Ročni način delovanja	129
<b>6</b>	<b>Varovanje okolja in odstranjevanje</b>	<b>130</b>
<b>7</b>	<b>Opozorilo glede varstva podatkov</b>	<b>130</b>

**1 Razlaga simbolov in varnostna opozorila**
**1.1 Razlage simbolov**
**Varnostna opozorila**

Pri varnostnih opozorilih opozorilna beseda dodatno izraža vrsto in težo posledic nevarnosti, ki nastopi, če se ukrepi za odpravljanje nevarnosti ne upoštevajo.

Naslednje opozorilne besede so definirane in se lahko uporabljajo v tem dokumentu:



**NEVARNO** pomeni, da bodo zagotovo nastopile hujše telesne ali smrtno nevarne poškodbe.



**POZOR** opozarja, da grozi nevarnost težkih ali smrtno nevarnih telesnih poškodb.



**PREVIDNO** pomeni, da lahko pride do lažjih do srednje težkih telesnih poškodb.

**OPOZORILO**

**OPOZORILO** pomeni, da lahko pride do materialne škode.

**Pomembne informacije**

Pomembne informacije za primere, ko ni nevarnosti telesnih poškodb ali poškodb na opremi, so v teh navodilih označene s simbolom Info.

Simbol	Pomen
	Opozorilo pred vnetljivimi snovmi: hladilo R32 v tem proizvodu je plin z nizko vnetljivostjo in nizko toksičnostjo (A2L oz. A2).
	Med montažo in vzdrževanjem nosite zaščitne rokavice.
	Vzdrževanje mora izvajati usposobljena oseba ob upoštevanju navodil v navodilih za vzdrževanje.
	Med obratovanjem upoštevajte napotke v navodilih za uporabo.

Tab. 99

## 1.2 Splošni varnostni napotki

### Napotki za ciljno skupino

Ta navodila za uporabo so namenjena uporabniku klimatske naprave. Upoštevati je treba vse napotke v vseh navodilih, ki zadevajo sistem. V primeru neupoštevanja navodil lahko pride do materialne škode in telesnih poškodb, tudi smrtne nevarnosti.

- ▶ Pred uporabo preberite navodila za uporabo vseh sestavnih delov naprave in jih shranite.
- ▶ Upoštevajte varnostne napotke in opozorila.

### Predvidena uporaba

Notranja enota je namenjena za namestitve znotraj stavbe s priključitvijo na zunanjo enoto in druge sistemske komponente, npr. regulacije.

Zunanja enota je namenjena za namestitve zunaj stavbe s priključitvijo na eno ali več notranjih enot in druge sistemske komponente, npr. regulacije.

Klimatska naprava je predvidena samo za industrijsko/zasebno uporabo v pogojih, pri katerih temperaturna odstopanja od nastavljenih željenih vrednosti ne povzročijo telesnih poškodb ali materialne škode.

Klimatska naprava ni primerna za natančno nastavitve in ohranjanje zelene absolutne zračne vlažnosti.

Vsaka druga uporaba se šteje kot nepredvidena oz. nepravilna. Nepravilna uporaba in škoda, ki zaradi tega nastane, sta izključeni iz garancije.

Za namestitve na posebnih lokacijah (podzemna garaža, tehnični prostori, balkon ali poljubne polodprte površine):

- ▶ Najprej upoštevajte zahteve glede mesta namestitve v tehnični dokumentaciji.

### Splošne nevarnosti zaradi hladilnega sredstva

- ▶ Ta naprava je polnjena s hladilnim sredstvom. Pare hladilnega sredstva lahko v stiku z ognjem tvorijo strupene pline.
- ▶ Sistem naj redno pregleda in izvede vzdrževanje pooblaščen strokovnjak.
- ▶ Če sumite na puščanje hladilnega sredstva, temeljito prezračite prostor in obvestite pooblaščen servis.

### Predelava in popravila

Nestrokovne spremembe na klimatski napravi lahko privedejo do telesnih poškodb in/ali materialne škode.

- ▶ Ta dela sme izvajati samo pooblaščen strokovno osebje.
- ▶ Ne izvajajte sprememb na zunanji enoti, notranji enoti ali drugih delih klimatske naprave.
- ▶ Pred vsemi vzdrževalnimi deli odklopite klimatsko napravo z napajanja.

### Napotki za ravnanje z napravo

Nepravilna uporaba klimatske naprave lahko škoduje vašemu zdravju.

- ▶ Telesa ne izpostavljajte dlje časa neposredno zračnemu toku.
- ▶ Zagotovite, da je sobna temperatura primerna za ljudi v sobi, tj. dojenčke, otroke, starejše, nepokretne ali invalide.
- ▶ Nikoli ne vstavljajte predmetov v napravo, saj se lahko poškodujete.

Nepravilno ravnanje z napravo lahko zmanjša njeno zmogljivost in celo vodi do škode na napravi ter telesnih poškodb.

- ▶ Ne blokirajte odprtih naprav za vstop in izstop zraka.
- ▶ Med obratovanjem zaprite okna in vrata.
- ▶ Notranjo enoto zaščitite pred vdorom vode.
- ▶ Redno preverjajte montažno ogrodje zunanje enote glede obrabe in pritrditve.
- ▶ Ne obremenjujte zunanje enote, npr. s predmeti ali ljudmi.
- ▶ V prostoru, kjer je nameščena notranja enota, naj bo čim manj prahu, hlapov in vlage.
- ▶ V bližini naprav ne uporabljajte lahko vnetljivih plinov, npr. iz pršilne doze.

- ▶ Če se zdi, da je s klimatsko napravo kaj narobe (npr. vonj po zgorelem, okvarjen kabel), takoj ustavite delovanje in odklopite napajanje.

### Varnost električnih naprav za gospodinjsko uporabo in podobne namene

Da bi se izognili poškodbam zaradi električnih naprav, skladno s standardom EN 60335-1 veljajo naslednje zahteve:

„Otroci, stari 8 let ali več, in osebe z zmanjšanimi telesnimi, senzoričnimi ali duševnimi sposobnostmi ali s pomanjkljivimi izkušnjami ter znanjem lahko napravo uporabljajo le pod nadzorom, ali če so seznanjeni z varno uporabo naprave ter se zavedajo nevarnosti, ki jih uporaba naprave predstavlja. Otroci se z napravo ne smejo igrati. Otroci brez nadzora naprave ne smejo čistiti in opravljati vzdrževalnih del.“

„Da uporabnik ne bi ogrožal lastne varnosti, mora poškodovano priključno napeljavo zamenjati proizvajalec - njegova tehnična služba oziroma pooblaščen servisier.“

## 1.3 Napotki k tem navodilom

Na koncu teh navodil najdete zbirko slik. Besedilo vsebuje sklice na slike.

Izdelki se lahko razlikujejo od slike v teh navodilih, odvisno od modela.

## 2 Podatki o izdelku

### 2.1 Izjava o skladnosti

Ta proizvod glede konstrukcije in načina obratovanja ustreza zahtevam zadevnih direktiv EU in nacionalnim zahtevam.

 S CE-znakom se dokazuje skladnost proizvoda z vsemi relevantnimi EU-predpisi, ki predvidevajo opremljanje s tem znakom.

Popolno besedilo Izjave o skladnosti je na voljo na spletnem naslovu: [www.bosch-homecomfort.si](http://www.bosch-homecomfort.si).

### 2.2 Tehnični podatki daljinskega upravljalnika

Električno napajanje	2 bateriji AAA
Doseg signala	8 m
dovoljena temperatura okolice	-5 °C ... 60 °C

Tab. 100

### 2.3 Uporaba z multisplit klimatsko napravo

Notranja enota se lahko uporablja v sistemu z multi-split klimatsko napravo. V tem primeru so izključene naslednje funkcije:

- Funkcije varčevanja z energijo **ECO** in **GEAR**
- Samočiščenje (I clean)
- Zmanjšanje hrupa (Silent Mode)
- Ročni način delovanja
- Zaznavanje iztekajočega hladilnega sredstva
- Samodejni način varčevanja z energijo v načinu pripravljenosti (1 W standby)

### 2.4 Podatki o hladilnem sredstvu

Ta naprava **vsebuje fluorirane toplogredne pline** kot hladilno sredstvo. Naprava je hermetično zaprta. Podatke o hladilnem sredstvu, ki ustrezajo EU-Uredbi št. 517/2014 o fluoriranih toplogrednih plinih, najdete v navodilih za uporabo naprave.



Opozorilo za inštalaterja: če dopolnite količino hladilnega sredstva, vnesite dodano količino hladilnega plina kot tudi skupno količino hladilnega sredstva v tabelo „Podatki o hladilnem sredstvu“ v navodilih za uporabo.

### 3 Upravljanje

#### 3.1 Pregled notranje enote

Legenda k sl. 1:

- [1] Zgornji pokrov
- [2] Prostor za majhen filter
- [3] Zračni filter
- [4] Zadnja stran zaslona
- [5] Tipka za ročni način
- [6] Zračna loputa

#### Zaslon notranje enote

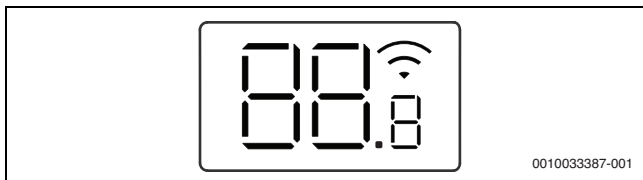

Simbol	Opis
<b>Število</b>	Prikaz temperature
	WLAN-povezava <sup>1)</sup> aktivno
	Prikazano za nekatere funkcije, ko so vklopljene. Ko je notranja enota izklopljena, prikazuje, da je vklopni časomer aktiven.
<b>OF</b>	Prikazano za nekatere funkcije, ko so izklopljene.
<b>dF</b>	Samodejno odtaljevanje aktivno
<b>ZT</b>	Protizmrazovalna zaščita aktivna: notranja enota ohranja sobno temperaturo na najmanj 8 °C.
<b>CL</b>	Funkcija samočiščenja je aktivna (I clean)
<b>Ex, Px, Fx</b>	Koda motnje („x“ pomeni poljubno število).

1) Možno le z IP-Gateway kot dodatna oprema.

Tab. 101 Simboli na zaslonu

#### 3.2 Pregled daljinskega upravljalnika

##### Tipke daljinskega upravljalnika

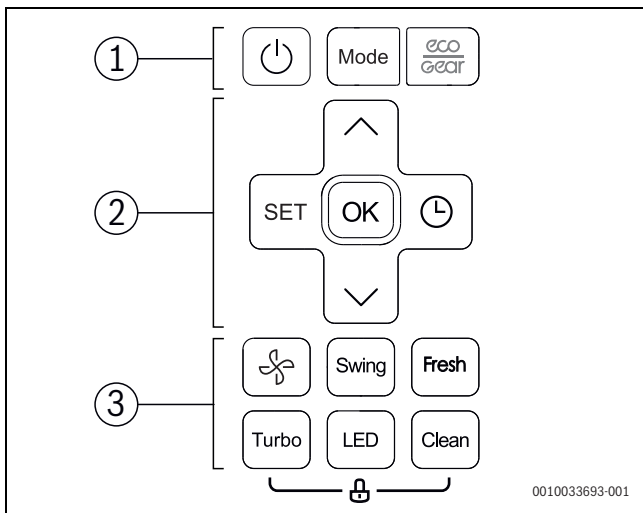

Poz.	Pritisnite tipko	Funkcija
1		Vklop/izklop.
	<b>Način</b>	Nastavite način delovanja.
		Varčno delovanje
2	<b>SET</b>	Izberite razširjene funkcije obratovanja.
	<b>OK</b>	Potrdite izbiro.
		Nastavite časomer.
		Povišajte temperaturo.
		Znižajte temperaturo.
3		Stopnja ventilatorja
	<b>Swing</b>	Nastavite funkcijo nihanja.
	<b>Fresh</b>	Funkcija svežega zraka (Ionizer)
	<b>Turbo</b>	Hitro hlajenje/hitro segrevanje
	<b>LED</b>	Izklop zaslona notranje enote in zvonca alarma (Mute Mode).
	<b>Clean</b>	Samočiščenje (I clean)

Tab. 102 Tipke daljinskega upravljalnika

##### Prikaz daljinskega upravljalnika

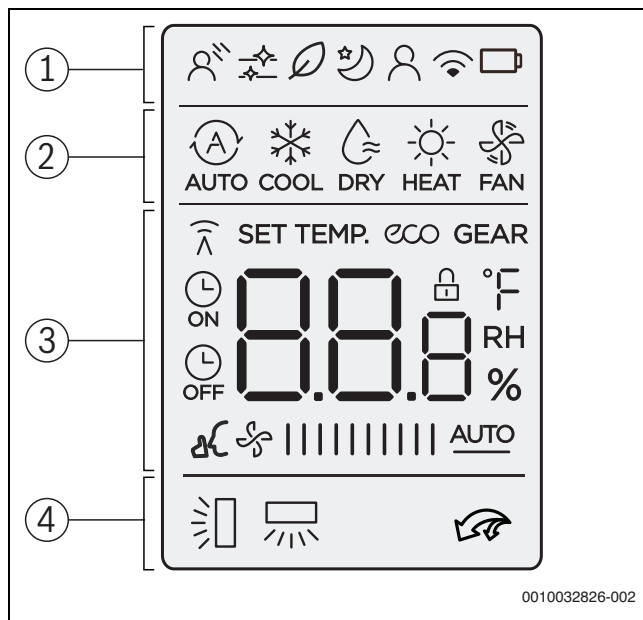

Poz.	Simbol	Razlaga
1		Funkcija obratovanja: posreden tok zraka je aktiven (Wind avoid me).
		Informacijski simbol: samočiščenje je aktivno (I clean).
		Funkcija obratovanja: funkcija svežega zraka je aktivna (Ionizer).
		Funkcija obratovanja: delovanje z nižjo temperaturo je aktivno.
		Funkcija obratovanja: funkcija Sledi mi je aktivna (Follow Me); merjenje temperature na daljinskem upravljalniku.
		Informacijski simbol: funkcija brezžičnega krmiljenja
		Informacijski simbol: stanje baterije

Poz.	Simbol	Razlaga
2		Način obratovanja: avtomatski način
		Način obratovanja: hlajenje
		Način obratovanja: razvlaževanje
		Način obratovanja: ogrevanje
		Način obratovanja: delovanje ventilatorja
3		Prikaz vrednosti: privzeto prikaže nastavljeno temperaturo, hitrost ventilatorja ali (če je časomer aktiviran) nastavev časomera.
		Informacijski simbol: indikator prenosa zasveti, ko daljinski upravljalnik pošlje signal notranji enoti.
		Informacijski simbol: funkcija varčevanja z energijo je aktivna.
		Informacijski simbol: funkcija varčevanja z energijo je aktivna.
		Informacijski simbol: časomer vklopa/izklopa je aktiven.
		Informacijski simbol: zmanjšanje hrupa je aktivno (Silent Mode).
		Prikaz vrednosti: kaže trenutno stopnjo ventilatorja. Obstaja več različnih stopenj moči (stolpci) in nastavev <b>AUTO</b> za samodejno regulacijo.
4		Informacijski simbol: funkcija samodejnega navpičnega nihanja je aktivna (gor/dol). Druga možnost je prikaz trenutnega položaja vodoravne lamele za pretok zraka.
		Informacijski simbol: funkcija samodejnega vodoravnega nihanja je aktivna (levo/desno).
		Informacijski simbol: hitro hlajenje/hitro segrevanje je aktivno.

Tab. 103 Simboli na zaslonu

### 3.3 Uporaba daljinskega upravljalnika

Doseg signala je 8 m. Predmeti, ki stojijo na poti, ali uporaba nekaterih fluorescenčnih luči v istem prostoru lahko vplivajo na prenos signala.

- ▶ Daljinski upravljalnik usmerite v okno za sprejem signala naprave in pritisnite zeleno tipko.  
Naprava odda pisk, ko prejme signal.

#### OPOZORILO

Brezhibno delovanje daljinskega upravljalnika je lahko trajno oslABLJENO.

- ▶ Daljinskega upravljalnika ne izpostavljajte neposredni sončni svetlobi.
- ▶ Daljinskega upravljalnika ne puščajte v bližini ogreval.
- ▶ Daljinski upravljalnik zaščitite pred vlago in udarci.

### 3.4 Nastavev glavnega načina obratovanja

#### Vklop/izklop naprave

- ▶ Pritisnite tipko , da vklopite ali izklopite napravo.  
Naprava se zažene v nastavljenem načinu obratovanja.



Nastavitve lahko nastavite tudi, ko je naprava izklopljena. Naprava shrani nastavitve tudi v primeru izpada električnega napajanja.



Po izklopu ostane naprava v stanju pripravljenosti. Pametna tehnologija vklopa in izklopa omogoča samodejni način varčevanja z energijo v stanju pripravljenosti (1 W standby).

### Avtomatski obratovalni način





V avtomatskem načinu obratovanja naprava samodejno preklopi med ogrevanjem in hlajenjem, da ohrani zeleno temperaturo.

- ▶ Tipko **Mode** pritisnite tako dolgo, dokler se na zaslonu ne pojavi .
- ▶ S tipko  ali  nastavite zeleno temperaturo.





Stopnje ventilatorja ni mogoče nastaviti v avtomatskem načinu obratovanja.

### Hlajenje

- ▶ Tipko **Mode** pritisnite tako dolgo, dokler se na zaslonu ne pojavi .
- ▶ Tipko  pritisnite tako dolgo, dokler ni dosežena zelena hitrost ventilatorja.
- ▶ S tipko  ali  nastavite zeleno temperaturo.

### Delovanje ventilatorja

- ▶ Tipko **Mode** pritisnite tako dolgo, dokler se na zaslonu ne pojavi .
- ▶ Tipko  pritisnite tako dolgo, dokler ni dosežena zelena hitrost ventilatorja. Za samodejno regulacijo lahko izberete **AUTO**.



Temperature ni mogoče nastaviti ali prikazati v načinu delovanja ventilatorja.





### Razvlaževanje

- ▶ Tipko **Mode** pritisnite tako dolgo, dokler se na zaslonu ne pojavi .



Stopnje ventilatorja ni mogoče nastaviti v načinu razvlaževanja.

### Ogrevanje

- ▶ Tipko **Mode** pritisnite tako dolgo, dokler se na zaslonu ne pojavi .
- ▶ Zeleno temperaturo nastavite s tipkama  in .
- ▶ Tipko  pritisnite tako dolgo, dokler ni dosežena zelena hitrost ventilatorja.







Pri zelo nizkih zunanjih temperaturah ogrevalna moč klimatskega sistema morda ne bo zadostna. Priporočamo priklop dodatnih grelnikov.





### 3.5 Nastavev časomera

Časomere za vklop in izklop lahko nastavite od 0 do 24 ur, prvih 10 ur v korakih po 30 minut, nato v korakih po 1 uro. Časomer se prekine z nastavitvijo 0 ur.

#### Nastavev časomera za vklop

- ▶ Tipko  pritisnite tako dolgo, dokler se ne pojavi simbol .
- ▶ Pritisnite tipko  ali , da nastavite zeleni čas.  
Nastavev se po kratkem času prevzame.

#### Nastavev časomera za izklop

- ▶ Tipko  pritisnite tako dolgo, dokler se ne pojavi simbol .
- ▶ Pritisnite tipko  ali , da nastavite zeleni čas.  
Nastavev se po kratkem času prevzame.

#### Prekinitev časomera

- ▶ S tipko  izberite ustrezen časomer.
- ▶ Nastavite 0.0 ur.  
Časomer se po kratkem času prekine.

### Kombiniranje časomerov

Oba časomera lahko nastavite hkrati. Vsak časomer je mogoče programirati tako, da se aktivira pred drugim.

- ▶ Nastavite časomer za vklop in izklop.  
Nastavitve se samodejno kombinirajo.

Trenutni čas	13:00 ura
Nastavitev časomera za vklop	4,0 ure
Nastavitev časomera za izklop	8,5 ure
Čas vklopa	17:00 ura
Čas izklopa	21:30 ura

Tab. 104 Primer



Časomerov za vklop in izklop ni mogoče programirati za delovanje naprave pri različnih temperaturah ali drugih nastavitvah.

## 3.6 Dodatne funkcije

### 3.6.1 Nastavitev funkcije nihanja

#### OPOZORILO

Če lamela zračnega toka med hlajenjem dlje časa ostane v najnižjem položaju, lahko izteka kondenzat. Ročno prestavljanje lamele zračnega toka lahko privede do motenj.

- ▶ Za prestavljanje lamele zračnega toka uporabljajte samo daljinski upravljalnik.

### Samodejno navpično nihanje (gor/dol)

- ▶ Tipko **Swing** pritisnite tako dolgo, dokler se ne pojavi simbol .
- ▶ Če želite končati samodejno navpično nihanje: znova pritisnite tipko **Swing**.

### Ročno nihanje lamele zračnega toka (gor/dol)

- ▶ Tipko **Swing** pritisnite tako dolgo, dokler ni dosežen zeleni položaj. Nastavitev se spreminja v naslednjem vrstnem redu:

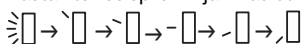

### Samodejno vodoravno nihanje (levo/desno)

- ▶ Tipko **Swing** držite pritisnjeno dlje kot 2 sekundi, da aktivirate samodejno vodoravno nihanje.  
Daljinski upravljalnik prikazuje simbol .
- ▶ Če želite končati samodejno vodoravno nihanje: znova pritisnite tipko **Swing**.

### Položaj čiščenja

Za lažje čiščenje lahko lamelo zračnega toka postavite v poseben položaj (odvisno od modela).

- ▶ Pri izklopljeni napravi držite tipki **Mode** in **Swing** hkrati pritisnjeno eno sekundo.
- ▶ Če želite zapustiti položaj čiščenja: znova držite obe tipki pritisnjeno.

### 3.6.2 Preklop prikaza? in zvonca alarma? ( Mte Mode )

- ▶ Če želite vklopiti ali izklopiti zaslon in zvonec alarma na notranji enoti: pritisnite tipko **LED**.
- ▶ Za prikaz trenutne sobne temperature: tipko **LED** držite pritisnjeno 5 sekund.
- ▶ Za prikaz nastavljene temperature: tipko **LED** držite pritisnjeno nadaljnjih 5 sekund.

### 3.6.3 Funkcije varčevanja z energijo



Funkcije varčevanja z energijo lahko izberete samo v načinu hlajenja.

Naprava ima na izbiro naslednje funkcije varčevanja z energijo:

- **ECO**: obratovanje s stopnjo ventilatorja **AUTO** in nastavljeno temperaturo najmanj 24 °C
- **GEAR (75 %)**: zmanjšajte porabo energije za 25 %
- **GEAR (50 %)**: zmanjšajte porabo energije za 50 %
- Noben od zgornjih simbolov: normalno obratovanje
- ▶ Če želite vključiti funkcijo varčevanja z energijo, tipko  pritisnite tako dolgo, dokler se ne prikaže zelena funkcija.



Funkcija **ECO** samodejno nastavi 24 °C, če je predhodno nastavljena temperatura nižja. Funkcija se izklopi takoj, ko se temperatura zniža pod 24 °C.

### 3.6.4 Zmanjšanje hrupa (Silent Mode)

Ta funkcija med delovanjem zmanjša hrup notranje in zunanje enote. Še posebej koristna je, če morate biti ponoči obzirni do sosedov.

- ▶ Med obratovanjem tipko  pritisnite 2 sekundi.

Izhod iz funkcije:

- ▶ Tipko  ponovno pritisnite 2 sekundi.

-ali-

- ▶ Pritisnite tipko , tipko **Mode**, tipko **Turbo** ali tipko **Clean**.



Medtem tihim obratovanjem zunanje enote zmogljivosti hlajenja/ogrevanja morda ne bo mogoče doseči zaradi nizkofrekvenčnega delovanja kompresorja.

### 3.6.5 Hitro hlajenje/hitro segrevanje

Pri hitrem hlajenju/hitrem ogrevanju notranja enota deluje z največjo močjo za hitro ogrevanje ali hlajenje prostora.

- ▶ Hitro hlajenje: vklopite način hlajenja in pritisnite tipko **Turbo**.
- ▶ Hitro ogrevanje: vklopite način ogrevanja in pritisnite tipko **Turbo**.

Izhod iz funkcije:

- ▶ Znova pritisnite tipko **Turbo**.

### 3.6.6 Samočiščenje (I clean)

Naprava ima samočistilno funkcijo uparjalnika. Samočiščenje zamrzne prah, plesen in maščobe. Potem se vse spet hitro odtali in posuši z vročim zrakom.

- ▶ Za aktiviranje samočiščenja: pritisnite tipko **Clean**.  
Med samočiščenjem zaslon notranje enote prikazuje **CL**.  
Samočiščenje se samodejno konča po 20 do 45 minutah.

### 3.6.7 Protizmrazovalna zaščita (8 °C Heating)

Zaščito pred zmrzaljo je mogoče aktivirati, da temperatura v prostoru ostane najmanj 8 °C.

- ▶ V načinu ogrevanja 2x pritisnite tipko  v roku 1 sekunde.  
Naprava ostane izključena, dokler temperatura ne pade pod 8 °C.

Izhod iz funkcije:

- ▶ Pritisnite tipko , tipko **Mode**, tipko **Turbo** ali tipko **Clean**.





### 3.6.8 Zapora tipk

Z zaporo tipk lahko zaklenete tipke daljinskega upravljalnika.

- ▶ Za vklop/izklop zapore tipk: tipko **Clean** in tipko **Turbo** držite 5 sekund hkrati pritisnjeno.

Ko je zapora tipk aktivna, se na zaslonu prikaže simbol .

### 3.6.9 Razširjene funkcije obratovanja

- ▶ Pritisnite tipko **Set**.
- ▶ Funkcijo izberite s tipko **Set** ali tipkami  $\wedge$ ,  $\vee$ .
  -  = posredni tok zraka
  -  = Funkcija svežega zraka
  -  = Funkcija mirovanja
  -  = Funkcija Sledi mi
  -  = Funkcija brezžičnega krmiljenja
- ▶ Izbiro potrdite s tipko **OK**.

Izhod iz funkcije:

- ▶ ponovite zgornje korake.

#### Posredni tok zraka (Wind avoid me)

Ta funkcija preprečuje neposreden tok zraka na telo.



Funkcija je na voljo samo v načinu hlajenja, načinu razvlaževanja in načinu delovanja ventilatorja.

#### Funkcija svežega zraka (Ionizer)

Ioni se sprostijo v prostor, da delujejo proti škodljivim snovem v zraku, kot so plesen, virusi in alergeni.

#### Nočno delovanje

Ta funkcija se uporablja za varčevanje z energijo v času mirovanja. Po eni uri naprava ogreva ali hladi manj močno. V ta namen se nastavlja

temperatura spremeni za 1 °C. Po dveh urah se bo nastavljena temperatura spremenila še za 1 °C. Nato ostane pri novi temperaturi.



Funkcija ni na voljo v načinu razvlaževanja in načinu samo ventilator.

#### Funkcija Sledi mi (Follow Me)

Ta funkcija aktivira daljinski upravljalnik na trenutni lokaciji za merjenje temperature vsake 3 minute. Notranja enota se zdaj krmili glede na te izmerjene vrednosti.



Funkcija je na voljo samo v načinu hlajenja, načinu ogrevanja in avtomatičnem načinu delovanja.

#### Funkcija brezžičnega krmiljenja

Ta funkcija se uporablja za vzpostavitev povezave prek WLAN. Če naprava ne prikazuje funkcije, je treba namesto tega tipko **LED** sedemkrat hitro zaporedoma pritisniti.



Za povezavo z WLAN je potreben vgrajen IP-Gateway (dodatna oprema).

## 4 Odpravljanje motenj

### 4.1 Motnje s prikazom (Self diagnosis function)

Če se med obratovanjem pojavi motnja, LED-diode daljši čas utripajo ali zaslon prikaže kodo motnje (npr. EH 02).

Če motnja traja več kot 10 minut:

- ▶ Za kratek čas prekinite napajanje in ponovno vklopite notranjo enoto.

### 4.2 Motnje brez prikaza

Če med delovanjem pride do motenj, ki jih ni mogoče odpraviti:

- ▶ Pokličite servisno službo in sporočite motnjo in podatke o napravi.

Če motnje ni mogoče odpraviti:

- ▶ Pokličite pooblaščen servis ter sporočite kodo motnje in podatke o napravi.

Motnja	Možni vzrok
Moč notranje enote je prešibka.	Temperatura je previsoko ali prenizko nastavljena. Filter za zrak je umazan in ga je treba očistiti. Neugoden vpliv okolja na notranjo enoto, npr. zaradi ovir pred zračnimi odprtini naprav, zaradi odprtih vrat/oken v prostoru ali zaradi močnih virov toplote v prostoru. Tiho delovanje je aktivirano in preprečuje uporabo celotne moči.
Notranja enota se ne vklopi.	Notranja enota ima mehanizem za zaščito pred preobremenitvijo. Pred ponovnim zagonom notranje enote lahko minejo 3 minute. Baterije daljinskega upravljalnika so prazne. Časomer je vklopljen.
Način obratovanja preklopi iz hlajenja ali ogrevanja v delovanje ventilatorja.	Notranja enota spremeni način obratovanja, da prepreči nastajanje zmrzali. Nastavljena temperatura je začasno dosežena.
Notranja enota ustvarja belo meglico.	V vlažnih regijah lahko velika temperaturna razlika med zrakom v prostoru in klimatiziranim zrakom povzroči belo meglico.
Notranja in zunanja enota ustvarjata belo meglico.	Če ogrevanje teče takoj po samodejnem odtaljevanju, lahko zaradi povečane vlažnosti zraka nastane bela meglica.
Notranja in zunanja enota ustvarjata hrup.	Ko rešetka toka zraka ponastavi svoj položaj, lahko v notranji enoti nastane sikajoč hrup. Tih sikajoč hrup med obratovanjem je normalno. Povzroča ga pretok hladilnega sredstva. Ko se kovinski in plastični deli naprave med ogrevanjem/hlajenjem raztezajo ali krčijo, lahko pride do škripanja. Zunanja enota med obratovanjem oddaja druge običajne zvoke.
Notranja ali zunanja enota oddaja prah.	Med daljšimi obdobji izklopa se v napravah lahko nabira prah, če niso pokrite.



Motnja	Možni vzrok
Neprijeten vonj med obratovanjem.	Neprijetni vonji iz zraka lahko prodrejo v naprave in se razširijo. Filter za zrak je lahko plesniv in ga je treba očistiti.
Ventilator zunanje enote ne deluje neprekinjeno.	Ventilator je za optimalno obratovanje različno reguliran.
Obratovanje je neredno, nepredvidljivo ali pa se notranja enota ne odziva.	Interference mobilnih radijskih stolpov ali ojačevalnikov signala drugih proizvajalcev lahko vplivajo na notranjo enoto. ▶ Notranjo enoto za kratek čas odklopite iz napajanja in znova zaženite.
Zračna loputa ali lamela zračnega toka se ne premika pravilno.	Zračna loputa ali lamela zračnega toka je bila ročno prestavljena ali nepravilno montirana. ▶ Izklopite notranjo enoto in preverite, ali so komponente pravilno zaskočene. ▶ Vključite notranjo enoto.

Tab. 105

## 5 Vzdrževanje



### PREVIDNO

#### Nevarnost zaradi električnega udara ali gibljivih delov

- ▶ Pred kakršnimi koli vzdrževalnimi deli odklopite električno napajanje.
- ▶ Postopke vzdrževanja, ki tukaj niso navedeni, sme izvajati le pooblaščen specialistizirano podjetje.

### 5.1 Zamenjajte baterijo

Potrebujete 2 bateriji velikosti AAA. Uporaba polnilnih baterij ni priporočljiva.

- ▶ Odstranite pokrovček baterijskega predalčka (→ Sl. 2).
- ▶ Vstavite nove baterije in poskrbite za pravilno polarnost.
- ▶ Ponovno namestite pokrovček baterijskega predalčka.

### 5.2 Čiščenje naprave in daljinskega upravljalnika

#### OPOZORILO

#### Nevarnost škode na napravi zaradi nepravilnega čiščenja!

- ▶ Ne pršite in ne polivajte neposredno z vodo.
- ▶ Ne uporabljajte vroče vode, čistilnega praška ali močnih topil.
- ▶ Za čiščenje notranjo enoto in daljinski upravljalnik obrišite z mehko krpo.
- ▶ Zunanjo enoto sme čistiti le pooblaščen specialistizirano podjetje.

### 5.3 Čiščenje filtra za zrak

#### OPOZORILO

Filter za zrak se lahko na neposredni sončni svetlobi deformira.

- ▶ Filtra za zrak ne izpostavljajte neposredni sončni svetlobi.

Filte za zrak očistite vsaka 2 tedna ter pred in po dolgih izklopih.

- ▶ Izklopite notranjo enoto.
- ▶ Dvignite zgornji pokrov notranje enote.
- ▶ Filter za zrak pritisnite navzgor in ga izvlecite (→ Sl. 3).
- ▶ Odstranite majhne filtre za zrak, če so na voljo (→ Sl. 1, [2]).
- ▶ Majhne filtre za zrak očistite z ročnim sesalnikom.
- ▶ Velik filter za zrak izperite s toplo vodo in blagim detergentom ter posušite v senci.
- ▶ Ponovno namestite majhne filtre za zrak in velik filter za zrak.

### 5.4 Daljše ustavitve obratovanja

Pred daljšimi ustavitvami obratovanja:

- ▶ Očistite filtre za zrak.
- ▶ Aktivirajte samočiščenje notranje enote s tipko **Clean**.

- ▶ Po samočiščenju vključite delovanje ventilatorja, dokler se notranja enota ne posuši.
- ▶ Notranjo enoto izklopite in jo odklopite iz napajanja.
- ▶ Odstranite baterije iz daljinskega upravljalnika.
- ▶ Naprave zaščitite pred prahom.

### 5.5 Ročni način delovanja

#### OPOZORILO

#### Nevarnost škode na napravi zaradi nepravilnega obratovanja

Ročno obratovanje ni namenjeno trajni uporabi.

- ▶ Uporabljajte ga samo za testne namene ali v primeru sile.
- ▶ Uporabljajte ga le kratek čas.

- ▶ Izklopite notranjo enoto.
- ▶ Dvignite zgornji pokrov notranje enote.
- ▶ S tankim predmetom pritisnite tipko za ročno hlajenje:
  - Pritisnite enkrat: avtomatski način je prisiljen.
  - Pritisnite dvakrat: hlajenje je prisiljeno.
  - Pritisnite trikrat: notranja enota se izklopi.
- ▶ Z daljinskim upravljalnikom obnovite normalno obratovanje.

## 6 Varovanje okolja in odstranjevanje

Varstvo okolja je temeljno načelo delovanja skupine Bosch. Kakovost izdelkov, gospodarnost in varovanje okolja so za nas enakovredni cilji. Zakoni in predpisi za varovanje okolja so strogo upoštevani.

Za varovanje okolja ob upoštevanju gospodarskih vidikov uporabljamo najboljšo tehniko in materiale.

### Embalaža

Pri embalaranju sodelujemo s podjetji za gospodarjenje z odpadki, ki zagotavljajo optimalno recikliranje.

Vsi uporabljeni embalažni materiali so ekološko sprejemljivi in jih je mogoče reciklirati.

### Odslužena oprema

Odslužene naprave vsebujejo snovi, ki jih je mogoče reciklirati. Sklope je mogoče enostavno ločiti. Umetne snovi so označene. Tako je možno posamezne sklope sortirati in jih oddati v reciklažo ali med odpadke.

### Odpadna električna in elektronska oprema



Ta simbol pomeni, da proizvoda ne smete odstranjevati skupaj z drugimi odpadki, pač pa ga je treba oddati na zbirnih mestih odpadkov za obdelavo, zbiranje, reciklažo in odstranjevanje.

Simbol velja za države s predpisi za elektronske odpadke, kot je npr. "Evropska direktiva 2012/19/ES o odpadni električni in elektronski opremi". Ti predpisi določajo okvirne pogoje, ki veljajo za vračilo in recikliranje odpadne elektronske opreme v posameznih državah.

Ker lahko elektronske naprave vsebujejo nevarne snovi, jih je treba odgovorno reciklirati, da se omeji morebitno okoljsko škodo in nevarnosti za zdravje ljudi. Poleg tega recikliranje odpadnih elektronskih naprav prispeva k ohranjanju naravnih virov.

Za nadaljnje informacije o okolju prijaznem odstranjevanju odpadne električne in elektronske opreme se obrnite na pristojne lokalne organe, na vaše podjetje za ravnanje z odpadki ali na prodajalca, pri katerem ste kupili proizvod.

Več informacij najdete na naslednji povezavi:

[www.bosch-homecomfortgroup.com/en/company/legal-topics/weee/](http://www.bosch-homecomfortgroup.com/en/company/legal-topics/weee/)

### Baterij

Baterij ni dovoljeno metati med gospodinjske odpadke. Izrabljene baterije je treba odstraniti v skladu s lokalnim sistemom zbiranja odpadkov.

### Hladilno sredstvo R32



Naprava vsebuje fluorirani toplogredni plin R32 (potencial globalnega segrevanja 675<sup>1)</sup>) z nizko vnetljivostjo in nizko toksičnostjo (A2L ali A2).

Vsebovana količina je navedena na napisni ploščici zunanje enote.

Hladilna sredstva so nevarna za okolje in jih je treba zbirati in odstranjevati ločeno.

## 7 Opozorilo glede varstva podatkov



Mi, **Robert Bosch d.o.o., Oddelek Toplotne Tehnike, Kidričeva cesta 81, 4220 Škofja Loka, Slovenija** obdelujemo produktne informacije, podatke o namestitvi in tehnične podatke, podatke o povezavah in komunikaciji, podatke o registraciji izdelka ter zgodovino strank, in sicer z namenom

zagotavljanja funkcionalnosti (6. člen 1. odstavek pododstavka 1b GDPR), izpolnjevanja dolžnega nadzora in zagotavljanja varne uporabe izdelkov ter iz drugih varnostnih razlogov (6. člen 1. odstavek pododstavka 1 f GDPR), z namenom varovanja naših pravic v povezavi z garancijo in vprašanji, povezanimi z registracijo izdelkov (6. člen 1. odstavek pododstavka 1 f GDPR), z namenom analize distribucije naših izdelkov in za zagotavljanje individualiziranih informacij ter ponudb, povezanih s izdelkom (6. člen 1. odstavek pododstavka 1 f GDPR). Za zagotavljanje storitev, kot so prodajne in marketinške storitve, pogodbeni management, upravljanje izplačil, programiranje, podatkovno gostovanje telefonske storitve, imamo pravico podatke posredovati zunanjim ponudnikom storitev in/ali podjetjem, pridruženim skupini Bosch. V nekaterih primerih - vendar le, če je zagotovljena ustrezna zaščita podatkov - lahko osebne podatke prenesemo prejemnikom, ki se nahajajo izven Evropskega gospodarskega prostora. Več informacij na zahtevo. Z našo pooblaščen osebo za varstvo podatkov lahko stopite v stik prek naslova: Data Protection Officer, Information Security and Privacy (C/ISP), Robert Bosch GmbH, Postfach 30 02 20, 70442 Stuttgart, GERMANY.

Kadarkoli imate pravico ugovarjati obdelavi vaših osebnih podatkov, skladno s 6. členom 1. odstavka pododstavka 1 f GDPR, in sicer na podlagi dejstev, povezanih z vašo posebno situacijo ali za namene neposrednega trženja. Za uveljavljanje vaših pravic stopite z nami v stik prek e-naslova **DPO@bosch.com**. Za več informacij sledite QR kodi.

1) na podlagi Priloge I k Uredbi (EU) št. 517/2014 Evropskega parlamenta in Sveta z dne 16. aprila 2014.

**Sadržaj**

<b>1</b>	<b>Tumačenje simbola i sigurnosna uputstva</b>	<b>131</b>
1.1	Objašnjenja simbola	131
1.2	Opšta sigurnosna uputstva	132
1.3	Napomene o ovom uputstvu	132
<b>2</b>	<b>Podaci o proizvodu</b>	<b>132</b>
2.1	Izjava o usaglašenosti	132
2.2	Tehnički podaci daljinskog upravljanja	132
2.3	Primena sa multi split klima uređajem	132
2.4	Podaci o rashladnom sredstvu	133
<b>3</b>	<b>Rukovanje</b>	<b>133</b>
3.1	Pregled unutrašnje jedinice	133
3.2	Pregled daljinskog upravljanja	133
3.3	Primena daljinskog upravljanja	134
3.4	Podešavanje glavnog načina rada	134
3.5	Podešavanje tajmera	135
3.6	Ostale funkcije	135
3.6.1	Podešavanje okretne funkcije	135
3.6.2	Prebacivanje prikaza i zvučnog signala alarma (Mute Mode)	135
3.6.3	Funkcije štednje energije	135
3.6.4	Redukcija buke (Silent Mode)	135
3.6.5	Brzo hlađenje/brzo zagrevanje	135
3.6.6	Samočišćenje (I clean)	136
3.6.7	Zaštita od zamrzavanja (8 °C Heating)	136
3.6.8	Zaključavanje tastera	136
3.6.9	Dodatne radne funkcije	136
<b>4</b>	<b>Otklanjanje smetnji</b>	<b>137</b>
4.1	Smetnje sa indikatorom (Self diagnosis function)	137
4.2	Smetnje bez indikatora	137
<b>5</b>	<b>Održavanje</b>	<b>138</b>
5.1	Zamena baterija	138
5.2	Čišćenje uređaja i daljinskog upravljanja	138
5.3	Čišćenje filtera za vazduh	138
5.4	Stavljanje van pogona na duži period	138
5.5	Ručni režim	138
<b>6</b>	<b>Zaštita životne okoline i odlaganje otpada</b>	<b>139</b>
<b>7</b>	<b>Napomene o zaštiti podataka</b>	<b>139</b>

**1 Tumačenje simbola i sigurnosna uputstva**
**1.1 Objašnjenja simbola**
**Upozorenja**

U uputstvima za upozorenje signalne reči označavaju vrstu i stepen posledica do kojih može da dođe ukoliko se ne poštuju mere za sprečavanje opasnosti.

Sledeće signalne reči su definisane i moguće je da su korišćene u ovom dokumentu:

**OPASNOST**

**OPASNOST** znači da može doći do teških telesnih povreda i telesnih povreda opasnih po život.

**UPOZORENJE**

**UPOZORENJE** znači da može da dođe do teških do smrtnih telesnih povreda.

**OPREZ**





**OPREZ** znači da može da dođe do lakših do srednje teških telesnih povreda.

**PAŽNJA**

**PAŽNJA** znači da može da dođe do materijalne štete.

**Važne informacije**

Važne informacije za pojave za koje ne postoje opasnosti od povreda ili materijalne štete, označene simbolom za informacije.

Simbol	Značenje
	Upozorenje na zapaljive materije: rashladno sredstvo R32 u ovom proizvodu je gas niske zapaljivosti i niske toksičnosti (A2L ili A2).
	Za vreme radova na instalaciji i održavanju nosite zaštitne rukavice.
	Održavanje treba da vrši kvalifikovano lice uz pridržavanje informacija iz uputstva za održavanje.
	Tokom rada se pridržavati informacija iz uputstva za upotrebu.

tab. 106

## 1.2 Opšta sigurnosna uputstva

### ⚠ Uputstva za ciljnu grupu

Ovo uputstvo za upotrebu je namenjeno korisniku klima uređaja. Instrukcije iz svih uputstava relevantne za uređaj moraju da se poštuju. U suprotnom može doći do materijalne štete i telesnih povreda, pa čak i do opasnosti po život.

- ▶ Uputstva za upotrebu svih komponenti instalacije pročitati pre korišćenja i sačuvati.
- ▶ Obratiti pažnju na sigurnosna uputstva i upozorenja.

### ⚠ Pravilna upotreba

Unutrašnja jedinica je namenjena za instalaciju unutar zgrade sa priključkom na spoljnu jedinicu i druge komponente sistema, npr. regulatore.

Spoljna jedinica je namenjena za instalaciju izvan zgrade sa priključkom na jednu ili više unutrašnjih jedinica i druge komponente sistema, npr. regulatore.

Klima-uređaj je namenjen za komercijalnu/privatnu upotrebu, tamo gde odstupanja temperatura od podešenih zadatih vrednosti ne dovodi do povreda ili materijalnih šteta. Klima-uređaj nije pogodan za precizno podešavanje i održavanje željene apsolutne vlažnosti vazduha.

Svaka druga upotreba smatra se nepravilnom. Nestručna upotreba i oštećenja koja proizađu iz iste, nisu obuhvaćena garancijom.

Za instalaciju na posebna mesta (podzemna garaža, tehničke prostorije, balkon ili na bilo koje poluotvorene površine):

- ▶ Obratite pažnju prvo na zahteve u pogledu mesta instalacije u tehničkoj dokumentaciji.

### ⚠ Opšte opasnosti od rashladnog sredstva

- ▶ Ovaj uređaj je napunjen rashladnim sredstvom. Pri kontaktu sa plamenom rashladno sredstvo može da obrazuje otrovne gasove.
- ▶ Sistem treba redovno da kontroliše i održava ovlašćeno stručno lice.
- ▶ Ukoliko postoji sumnja na curenje rashladnog sredstva, temeljno proventriti prostoriju i obavestiti ovlašćeni specijalizovani servis.

### ⚠ Prerada i popravke

Nestručne izmene na klima uređaju mogu dovesti do telesnih povreda i/ili materijalnih oštećenja.

- ▶ Radove sme da vrši samo ovlašćeni specijalizovani servis.
- ▶ Ne preduzimati izmene na spoljnoj jedinici, unutrašnjoj jedinici ili drugim delovima klima uređaja.
- ▶ Pre svih radova održavanja klima uređaja odspojiti ga od snabdevanja strujom.

### ⚠ Napomene o rukovanju instalacijama

Pogrešna primena klima uređaja može da ugrozi vaše zdravlje.

- ▶ Ne izlagati telo na duže vreme direktnom strujanju vazduha.
- ▶ Za dojenčad, decu, starije osobe, osobe koje leže u krevetu ili osobe sa invaliditetom, osigurati da sobna temperatura odgovara osobama koje se nalaze u prostoriji.
- ▶ Nikada ne uvoditi predmete u uređaj, mogli bi da se povredite.

Pogrešno rukovanje uređajem može dovesti do smanjenja snage, ali i do telesnih povreda i oštećenja uređaja.

- ▶ Ne blokirati ulaze i izlaze za vazduh na uređaju.
- ▶ Zatvoriti vrata i prozore za vreme rada.
- ▶ Unutrašnju jedinicu zaštititi od prodora vode.
- ▶ Montažno postolje spoljne jedinice redovno proveravati na dotrajalost i dobru pričvršćenost.
- ▶ Ne izlagati spoljnu jedinicu težinama, npr. predmetima ili osobama.
- ▶ Prašinu, isparenja i vlagu u prostoriji postavljanja unutrašnje jedinice održavati na minimumu.
- ▶ Ne koristiti lako zapaljive gasove u blizini uređaja, npr. iz sprejeva.

- ▶ Ukoliko bilo šta sa klima uređajem ne izgleda kako treba (npr. miris izgorelog, neispravan kabl), odmah ga isključiti i odspojiti od snabdevanja strujom.

### ⚠ Bezbednost električnih uređaja za kućnu upotrebu i slične namene

Da bi se izbegle opasnosti od električnih uređaja, u skladu sa važi sledeće: Da bi se izbegle opasnosti od električnih uređaja, u skladu sa EN 60335-1 važi sledeće:

„Ovaj uređaj mogu da koriste deca starija od 8 godina kao i osobe sa smanjenim fizičkim, senzoričkim ili mentalnim sposobnostima ili osobe koje nemaju dovoljno znanja i iskustva ako su pod nadzorom ili ako su podučena o bezbednoj upotrebi uređaja i opasnostima koje se pri tom mogu javiti. Deca ne smeju da se igraju sa ovim uređajem. Čišćenje i održavanje od strane korisnika ne smeju da obavljaju deca bez nadzora.“

„Ukoliko je oštećen kabl za priključivanje na električnu mrežu, neophodno je da ga zameni proizvođač ili njegova servisna služba ili slično kvalifikovano lice da bi se izbegle opasnosti.“

## 1.3 Napomene o ovom uputstvu

Slike možete pronaći sakupljene na kraju ovog uputstva. Tekst sadrži reference na slike.

Proizvodi mogu da odstupaju od prikaza u ovom uputstvu, što zavisi od modela.

## 2 Podaci o proizvodu

### 2.1 Izjava o usaglašenosti

Po svojoj konstrukciji i načinu rada ovaj proizvod odgovara evropskim i nacionalnim propisima.



CE-oznakom potvrđuje se usaglašenost proizvoda sa svim primenljivim pravnim propisima EU koje predviđa ovo označavanje.

Kompletan tekst Izjave o usaglašenosti na raspolaganju je na internetu: [www.bosch-homecomfort.rs](http://www.bosch-homecomfort.rs).

### 2.2 Tehnički podaci daljinskog upravljanja

Izvor napajanja	2 AAA baterije
Domet signala	8 m
Dozvoljena temperatura okruženja	-5 °C ... 60 °C

tab. 107

### 2.3 Primena sa multi split klima uređajem

Unutrašnja jedinica može da se koristi u sistemu sa multi split klima uređajem. U tom slučaju su deaktivirane sledeće funkcije:

- Funkcije štednje energije **ECO** i **GEAR**
- Samočišćenje (I clean)
- Redukcija buke (Silent Mode)
- Ručni režim
- Detekcija isurelog rashladnog sredstva
- Automatski režim štednje energije u standby režimu rada (1 W standby)

### 2.4 Podaci o rashladnom sredstvu

Ovaj uređaj kao rashladno sredstvo **sadrži fluorisane gasove sa efektom staklene bašte**. Uređaj je hermetički zatvoren. Podatke o rashladnom sredstvu u skladu sa EU propisom br. 517/2014 o fluorisanim gasovima sa efektom staklene bašte naći ćete u uputstvu za upotrebu uređaja.



Napomena za instalatera: Ako sami vršite dopunu rashladnog sredstva, obavezno unesite dodatnu količinu punjenja, kao i celokupnu količinu rashladnog sredstva u tabelu „Podaci o rashladnom sredstvu“ u uputstvu za upotrebu.

## 3 Rukovanje

### 3.1 Pregled unutrašnje jedinice

Objašnjenje sl. 1:

- [1] Gornji poklopac
- [2] Mesto za mali filter
- [3] Filter za vazduh
- [4] Zadnja strana displeja
- [5] Taster za ručni režim
- [6] Usmerivač vazduha

#### Displej unutrašnje jedinice

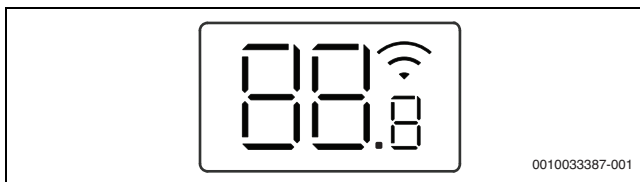

Simbol	Objašnjenje
<b>Broj</b>	Prikaz temperature
	WLAN veza <sup>1)</sup> aktivno
	Prikazuje se kod nekih funkcija kada su uključene. Kada je isključena unutrašnja jedinica pokazuje da je aktiviran tajmer za uključivanje.
<b>OF</b>	Prikazuje se kod nekih funkcija kada su isključene.
<b>dF</b>	Aktivno automatsko odmrzavanje
<b>FP</b>	Aktivna zaštita od mraza: Unutrašnja jedinica održava sobnu temperaturu na najmanje 8 °C.
<b>CL</b>	Aktivna funkcija samočišćenja (I clean)
<b>Ex, Px, Fx</b>	Šifra smetnje („x“ stoji za proizvoljnu cifru).

1) Moguće samo sa IP-Gateway-em kao dodatnom opremom.

tab. 108 Simboli na displeju

### 3.2 Pregled daljinskog upravljanja

#### Tasteri daljinskog upravljanja

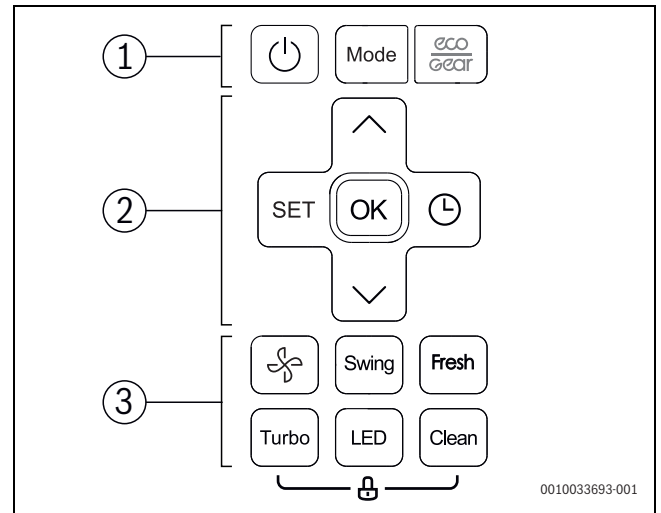







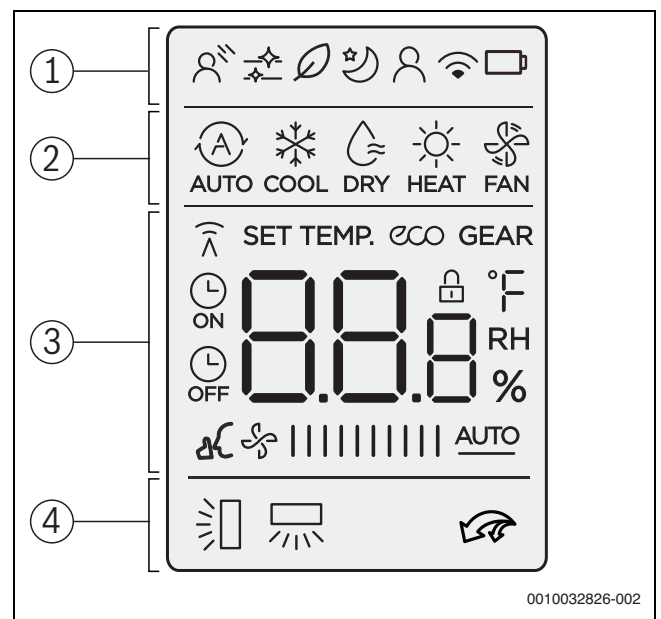













Poz.	Taster	Funkcija
1		Uključiti/isključiti.
	<b>Mode</b>	Podesiti način rada.
		Režim smanjenog grejanja
2	<b>SET</b>	Izabrati dodatne radne funkcije.
	<b>OK</b>	Potvrditi izbor.
		Podesiti tajmer.
		Povećati temperaturu.
		Smanjiti temperaturu.
3		Stepen ventilatora
	<b>Swing</b>	Podesiti funkciju okretanja.
	<b>Fresh</b>	Funkcija za svež vazduh (Ionizer)
	<b>Turbo</b>	Brzo hlađenje/brzo zagrevanje
	<b>LED</b>	Isključiti/uključiti displej unutrašnje jedinice i zvučni ton alarma (Mute Mode).
	<b>Clean</b>	Samočišćenje (I clean)

tab. 109 Tasteri daljinskog upravljanja

#### Prikaz daljinskog upravljača



0010032826-002

Poz.	Simbol	Objašnjenje
1		Radna funkcija: indirektni protok vazduha je aktivan (Wind avoid me).
		Informativna grafika: samočišćenje je aktivno (I clean).
		Radna funkcija: funkcija za svež vazduh je aktivna (Ionizer).
		Radna funkcija: režim smanjenog grejanja je aktivan.
		Radna funkcija: funkcija Prati me je aktivna (Follow Me); merenje temperature na daljinskom upravljanju.
		Informativna grafika: bežična funkcija upravljanja
		Informativna grafika: status baterije
2		Način rada: automatski režim
		Način rada: režim hlađenja
		Način rada: režim izvlačenja vlage
		Način rada: režim grejanja
		Način rada: režim ventilatora
3		Prikaz vrednosti: standardno pokazuje podešenu temperaturu, brzinu ventilatora ili (pri aktiviranom tajmeru) podešavanja tajmera.
		Informativna grafika: prikaz prenosa; svetli kada daljinsko upravljanje pošalje signal unutrašnjoj jedinici.
		Informativna grafika: funkcija uštede energije je aktivna.
		Informativna grafika: funkcija uštede energije je aktivna.
		Informativna grafika: tajmer uključivanja/isključivanja je aktivan.
		Informativna grafika: redukcija buke je aktivna (Silent Mode).
		Prikaz vrednosti: pokazuje aktuelni stepen ventilatora. Postoji nekoliko stepena snage (stubići) i podešavanja <b>AUTO</b> za automatsku regulaciju.
4		Informativna grafika: automatska vertikalna funkcija okretanja je aktivna (nagore/nadole). Alternativno prikaz aktuelne pozicije horizontalne lamele za strujanje vazduha.
		Informativna grafika: automatska horizontalna funkcija okretanja je aktivna (levo/desno).
		Informativna grafika: brzo hlađenje/brzo zagrevanje je aktivno.

tab. 110 Simboli na displeju

### 3.3 Primena daljinskog upravljanja

Domet signala iznosi 8 m. Objekti koji stoje na putu ili primena određenih fluorescentnih svetiljki u istoj prostoriji mogu da ometaju prenos signala.

- ▶ Daljinsko upravljanje usmeriti na prozor za prijem signala na uređaju i pritisnuti željeni taster.  
Uređaj se oglašava kratkim pištanjem kada primi signal.

#### PAŽNJA

Neometana funkcija daljinskog upravljanja može trajno da se poremeti.

- ▶ Daljinsko upravljanje ne izlagati direktnim sunčevim zracima.
- ▶ Daljinsko upravljanje ne postavljati u blizini grejanja.
- ▶ Daljinsko upravljanje zaštititi od vlage i udaraca.

### 3.4 Podešavanje glavnog načina rada

#### Uključivanje/isključivanje uređaja

- ▶ Pritisnuti taster  radi uključivanja ili isključivanja uređaja.  
Uređaj počinje da radi u podešenom načinu rada.



Podešavanja mogu da se vrše i kada je uređaj isključen. Uređaj čuva podešavanja i u slučaju prekida snabdevanja strujom.



Nakon isključivanja uređaj ostaje u standby režimu rada. Inteligentna tehnologija uključivanja/isključivanja omogućava automatski režim štednje energije u standby režimu rada (1 W standby).

#### Automatski pogon





U automatskom režimu se uređaj automatski prebacuje između režima grejanja i hlađenja radi održavanja željene temperature.

- ▶ Taster **Mode** pritisnuti više puta dok se na displeju ne prikaže .
- ▶ Podesiti željenu temperaturu pomoću tastera  i .





U automatskom režimu ne može da se podesi stepen ventilatora.

#### Režim hlađenja

- ▶ Taster **Mode** pritisnuti više puta dok se na displeju ne prikaže .
- ▶ Pritiskati taster  sve dok se ne postigne željena brzina ventilatora.
- ▶ Podesiti željenu temperaturu pomoću tastera  i .

#### Režim ventilatora

- ▶ Taster **Mode** pritisnuti više puta dok se na displeju ne prikaže .
- ▶ Pritiskati taster  sve dok se ne postigne željeni stepen ventilatora.  
Za automatsku regulaciju može da se izabere **AUTO**.



U režimu ventilatora ne može da se podešava ili prikazuje temperatura.





#### Režim izvlačenja vlage

- ▶ Taster **Mode** pritisnuti više puta dok se na displeju ne prikaže .



U režimu izvlačenja vlage ne može da se podesi stepen ventilatora.

#### Režim grejanja

- ▶ Taster **Mode** pritisnuti dok se na displeju ne prikaže .
- ▶ Podesiti željenu temperaturu pomoću tastera  i .
- ▶ Pritiskati taster  sve dok se ne postigne željena brzina ventilatora.







U slučaju veoma niskih spoljnih temperatura snaga grejanja klima uređaja eventualno neće biti dovoljna. Preporučujemo priključivanje drugih generatora toplote.





### 3.5 Podešavanje tajmera

Tajmeri za uključivanje i isključivanje mogu da se podese od 0 do 24 sata, za prvih 10 sati u rasponima od 30 minuta, a zatim od po 1 sat. Podešavanjem 0 sati tajmer prekida s radom.

#### Podešavanje tajmera za uključivanje

- ▶ Taster  pritisnuti više puta dok se ne pojavi simbol .
- ▶ Pritisnuti taster  ili  radi podešavanja željenog vremena. Podešavanje se preuzima nakon kraćeg vremena.

#### Podešavanje tajmera za isključivanje

- ▶ Taster  pritisnuti više puta dok se ne pojavi simbol .
- ▶ Pritisnuti taster  ili  radi podešavanja željenog vremena. Podešavanje se preuzima nakon kraćeg vremena.

#### Prekid tajmera

- ▶ Pomoću tastera  izabrati odgovarajući tajmer.
- ▶ Podesiti 0.0 sati. Nakon kraćeg vremena rad tajmera se prekida.

#### Kombinovanje tajmera

Oba tajmera mogu da se podese istovremeno. Svaki tajmer može da se programira da ga onaj drugi aktivira.

- ▶ Podesiti tajmere za uključivanje i isključivanje. Podešavanja se automatski kombinuju.

Trenutno vreme	13:00 sati
Podešavanje tajmera za uključivanje	4,0 h
Podešavanje tajmera za isključivanje	8,5 h
Vreme uključivanja	17:00 sati
Vreme isključivanja	21:30 sati

tab. 111 Primer



Tajmeri za uključivanje i isključivanje ne mogu da se programiraju da uređaj radi sa različitim temperaturama ili drugim podešavanjima.

### 3.6 Ostale funkcije

#### 3.6.1 Podešavanje okretne funkcije

##### PAŽNJA

Kada lamela za strujanje vazduha za vreme režima hlađenja na duže vreme ostane u najdonjoj poziciji, može da dođe do curenja kondenzata. Ručno nameštanje lamele za strujanje vazduha može da dovede do smetnji.

- ▶ Za nameštanje lamele za strujanje vazduha koristiti samo daljinsko upravljanje.

#### Automatsko vertikalno okretanje (nagore/nadole)

- ▶ Taster **Swing** pritisnuti više puta dok se ne pojavi simbol .
- ▶ Za završetak automatskog vertikalnog okretanja: ponovo pritisnuti taster **Swing**.

#### Ručno okretanje imele za vazduh (gore/dole)

- ▶ Taster **Swing** pritiskati sve dok se ne podesi željena pozicija. Podešavanje se menja po sledećem redosledu:

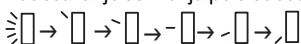

#### Automatsko horizontalno okretanje (levo/desno)

- ▶ Taster **Swing** držati pritisnutim duže od 2 sekunde radi aktivacije automatskog horizontalnog okretanja. Daljinsko upravljanje pokazuje simbol .
- ▶ Za završetak automatskog horizontalnog okretanja: ponovo pritisnuti taster **Swing**.

#### Pozicija za čišćenje

Radi jednostavnijeg čišćenja lamela za strujanje vazduha može da se dovede u posebnu poziciju (zavisno od modela).

- ▶ Kada je uređaj isključen, tastere **Mode** i **Swing** držati istovremeno pritisnutim jednu sekundu.
- ▶ Za napuštanje pozicije za čišćenje: oba tastera ponovo držati pritisnutim.

#### 3.6.2 Prebacivanje prikaza i zvučnog signala alarma (Mute Mode)

- ▶ Za uključivanje i isključivanje displeja unutrašnje jedinice i zvučnog signala alarma: pritisnuti taster **LED**.
- ▶ Za prikaz aktuelne sobne temperature: taster **LED** držati pritisnutim 5 sekundi.
- ▶ Za prikaz podešene temperature: taster **LED** držati pritisnutim još 5 dodatnih sekundi.

#### 3.6.3 Funkcije štednje energije



Funkcije štednje energije mogu se izabrati samo u režimu hlađenja.

Uređaj ima na raspolaganju sledeće funkcije štednje energije:

- **ECO**: Rad sa stepenom ventilatora **AUTO** i podešenom temperaturom od najmanje 24 °C
- **GEAR** (75%): potrošnju struje smanjuje za 25 %
- **GEAR** (50%): potrošnju struje smanjuje za 50 %
- Nijedan od ovih simbola: normalan rad
- ▶ Za aktivaciju funkcije štednje enegije pritiskati taster  dok se ne prikaže željena funkcija.



Funkcija **ECO** automatski zadaje 24 °C kada je prethodno podešena temperatura niža. Funkcija se isključuje čim se temperatura spusti ispod 24 °C.

#### 3.6.4 Redukcija buke (Silent Mode)

Ova funkcija smanjuje buku unutrašnje i spoljne jedinice tokom rada. Ona je naročito pogodna kada želite noću da budete obzirni prema susedima.

- ▶ Za vreme rada pritisnuti taster  na 2 sekunde.

Isključivanje funkcije:

- ▶ Taster  ponovo pritisnuti na 2 sekunde.

-ili-

- ▶ Pritisnuti taster , taster **Mode**, taster **Turbo** ili taster **Clean**.



Za vreme tihog rada spoljne jedinice, usled rada kompresora sa niskom frekvencijom, eventualno neće moći da se postigne snaga hlađenja/grejanja.

#### 3.6.5 Brzo hlađenje/brzo zagrevanje

U slučaju brzog hlađenja/brzog zagrevanja, unutrašnja jedinica radi sa maksimalnom snagom kako bi mogla brzo da zagreje ili ohladi prostoriju.

- ▶ Brzo hlađenje: uključiti režim hlađenja i pritisnuti taster **Turbo**.
- ▶ Brzo zagrevanje: uključiti režim grejanja i pritisnuti taster **Turbo**.

Isključivanje funkcije:

- ▶ Ponovo pritisnuti taster **Turbo**.

### 3.6.6 Samočišćenje (I clean)

Uređaj poseduje funkciju za samočišćenje isparivača. Samočišćenje zamrzava prašinu, plesan i masnoće. Zatim se sve brzo ponovo otapa i suši vrelim vazduhom.

- ▶ Za aktivaciju samočišćenja: Pritisnuti taster **Clean**.  
Za vreme samočišćenja displej unutrašnje jedinice pokazuje **CL**.  
Nakon 20 do 45 minuta samočišćenje se automatski završava.

### 3.6.7 Zaštita od zamrzavanja (8 °C Heating)

Zaštita od zamrzavanja može da se aktivira radi održavanja sobne temperature na minimalnih 8 °C.

- ▶ U režimu grejanja 2x u roku od 1 sekunde pritisnuti taster **∇**.  
Uređaj ostaje isključen dok temperatura ne spadne ispod 8 °C.

Isključivanje funkcije:





- ▶ Pritisnuti taster , taster **Mode**, taster **Turbo** ili taster **Clean**.

### 3.6.8 Zaključavanje tastera

Pomoću zaključavanja tastera mogu da se zaključaju tasteri daljinskog upravljanja.

- ▶ Za uključivanje/isključivanje zaključavanja tastera: istovremeno pritisnuti taster **Clean** i taster **Turbo** na 5 sekundi.  
Kada je zaključavanje tastera aktivno, displej pokazuje simbol .

### 3.6.9 Dodatne radne funkcije

- ▶ Pritisnuti taster **Set**.
- ▶ Izabrati funkciju pomoću tastera **Set** ili tastera **^**, **∇**.
  -  = Indirektno strujanje vazduha
  -  = Funkcija za svež vazduh
  -  = Funkcija modusa mirovanja
  -  = Funkcija Prati me
  -  = Bežična funkcija upravljanja
- ▶ Izbor potvrditi tasterom **OK**.

Isključivanje funkcije:

- ▶ Ponoviti prethodno navedene korake.

### Indirektno strujanje vazduha (Wind avoid me)

Ova funkcija sprečava da iz kućišta struji direktna struja vazduha.



Funkcija je na raspolaganju samo u režimu hlađenja, režimu izvlačenja vlage i režimu ventilatora.

---

### Funkcija za svež vazduh (Ionizer)

Ioni se oslobađaju u prostoriju kako bi delovali protiv zagađivača u vazduhu poput plesni, virusa i alergena.

### Noćni režim rada

Ova funkcija služi za uštedu energije u modusu mirovanja. Nakon jednog sata uređaj greje ili hladi manjom jačinom. Zbog toga se podešena temperatura menja za 1 °C. Posle dva sata se podešena temperatura menja za dodatnih 1 °C. Zatim ostaje na novoj temperaturi.



Funkcija nije na raspolaganju u režimu izvlačenja vlage i režimu ventilatora.

---

### Funkcija Prati me (Follow Me)

Ova funkcija aktivira daljinsko upravljanje na aktuelnom mestu na kom se nalazi radi merenja temperature u intervalu od 3 minuta. Unutrašnja jedinica se sada upravlja zavisno od ovih mernih vrednosti.



Funkcija je na raspolaganju samo u režimu hlađenja, režimu grejanja i u automatskom režimu.

---

### Bežična funkcija upravljanja

Ova funkcija služi za uspostavljanje povezivanja preko WLAN. Kada uređaj ne pokazuje funkciju, umesto toga taster **LED** mora da se pritisne brzo sedam puta.



Za povezivanje sa WLAN je potreban ugrađeni IP-Gateway (dodatna oprema).

---



## 4 Otklanjanje smetnji

### 4.1 Smetnje sa indikatorom (Self diagnosis function)

Ukoliko tokom rada dođe do smetnje, LED lampice trepere na duži period ili se na displeju prikazuje šifra smetnje (npr. EH 02).

### 4.2 Smetnje bez indikatora

Ukoliko tokom rada dođe do smetnji koje se ne mogu otkloniti:

- Pozvati servis za kupce i saopštite podatke o smetnji i uređaju.

Kada se neka smetnja javlja duže od 10 minuta:

- Snabdevanje naponom prekinuti na kratko vreme i ponovo uključiti unutrašnju jedinicu.

Ukoliko smetnja ne može da se otkloni:

- Pozvati servis za kupce i navesti šifru smetnje i podatke uređaja.

Smetnja	Mogući uzrok
Snaga unutrašnje jedinice je slaba.	Temperatura suviše visoko ili suviše nisko podešena. Filter za vazduh je prljav i mora da se očisti. Nepovoljni uticaji okruženja na unutrašnju jedinicu, npr. usled prepreka ispred otvora za vazduh na uređaju, usled otvorenih vrata/prozora u prostoriji ili usled jakih izvora toplote u prostoriji. Aktiviran je rad sa manje buke i sprečava korišćenje pune snage.
Unutrašnja jedinica se ne uključuje.	Unutrašnja jedinica poseduje zaštitni mehanizam od preopterećenja. Može potrajati 3 minuta dok novo uključivanje unutrašnje jedinice ne postane moguće. Baterije daljinskog upravljanja su prazne. Uključen je tajmer.
Način rada se menja sa hlađenja ili grejanja na režim ventilatora.	Unutrašnja jedinica menja način rada kako bi se sprečilo obrazovanje mraza. Podešena temperatura je privremeno dostignuta.
Unutrašnja jedinica obrazuje belu maglu.	U vlažnim regijama, velika temperaturna razlika između sobne temperature i klimatizovanog vazduha može da prouzrokuje belu maglu.
Unutrašnja jedinica i spoljna jedinica obrazuju belu maglu.	Kada se nakon automatskog otapanja direktno uključuje režim grejanja, usled povećane vlažnosti vazduha može da nastane bela magla.
Unutrašnja jedinica i spoljna jedinica su bučne.	Zvuk šuštanja u unutrašnjoj jedinici može da se javi kada rešetka za vazduh pomeri svoju poziciju unazad. Tihi zvuk šuštanja za vreme rada je normalan. Prouzrokuje ga protok rashladnog sredstva. Zvuk škripanja može da se javi jer se metalni i plastični delovi uređaja rastežu i skupljaju tokom grejanja/hlađenja. Spoljna jedinica tokom rada pravi i druge razne zvuke koji su normalni.
Unutrašnja jedinica ili spoljna jedinica izbacuje prašinu.	U slučaju dužih intervala stavljanja van pogona može da se nakupi prašina u uređajima kada nisu pokriveni.
Neprijatan miris za vreme rada.	Neprijatni mirisi iz vazduha mogu da prodru u uređaje i da se u njima obrađuju. Filter za vazduh je možda plesniv i mora da se očisti.
Ventilator spoljne jedinice ne radi stalno.	Za optimalan rad se ventilator različito reguliše.
Rad je neredovan ili nepredvidiv ili unutrašnja jedinica ne reaguje.	Interference tornjeva mobilne telefonije ili eksterni pojačivači signala mogu da ometaju unutrašnju jedinicu. ► Unutrašnju jedinicu na kratko vreme odspojiti od snabdevanja strujom i ponovo uključiti.
Lim za vazduh ili lamela se ne pokreće ispravno.	Lim ili lamela za vazduh je pomerana rukom ili nije ispravno montirana. ► Isključiti unutrašnju jedinicu i proveriti da li su komponente ispravno uskočile. ► Isključiti unutrašnju jedinicu.

tab. 112

## 5 Održavanje



### OPREZ

#### Opasnost od strujnog udara ili delova u pokretu

- ▶ Pre svih radova održavanja prekinuti dovod struje.
- ▶ Radove održavanja koji nisu ovde navedeni mora da izvrši ovlašćeni specijalizovani servis.

### 5.1 Zamena baterija

Potrebne su vam 2 baterije veličine AAA. Primena punjivih baterija se ne preporučuje.

- ▶ Skinuti poklopac prostora za baterije (→ sl. 2).
- ▶ Staviti nove baterije i voditi računa o polaritetu.
- ▶ Ponovo staviti poklopac prostora za baterije.

### 5.2 Čišćenje uređaja i daljinskog upravljanja

#### PAŽNJA

#### Oštećenja uređaja usled nestručnog čišćenja!

- ▶ Ne prskati direktno vodom ili polivati.
- ▶ Ne koristiti vrelu vodu, abrazivni prašak ili jake rastvarače.
- ▶ Unutrašnju jedinicu i daljinsko upravljanje očistiti mekom krpom.
- ▶ Spoljnu jedinicu sme da čisti samo ovlašćeni specijalizovani servis.

### 5.3 Čišćenje filtera za vazduh

#### PAŽNJA

Filter za vazduh može da se deformiše kada se direktno izloži sunčevim zracima.

- ▶ Filter za vazduh ne izlagati direktnim sunčevim zracima.

Filter za vazduh očistiti na svake 2 nedelje, kao i pre i posle dužeg stavljanja van pogona.

- ▶ Isključiti unutrašnju jedinicu. Isključiti unutrašnju jedinicu.
- ▶ Gornji poklopac unutrašnje jedinice preklopiti nagore.
- ▶ Filter za vazduh pritisnuti nagore i izvući (→ sl. 3).
- ▶ Izvaditi mali filter za vazduh, ako ga ima (→ sl. 1, [2]).
- ▶ Mali filter za vazduh očistiti ručnim usisivačem.
- ▶ Veliki filter za vazduh isprati toplom vodom i blagim sredstvom za čišćenje i ostaviti da se suši na senovitom mestu.
- ▶ Ponovo staviti mali i veliki filter za vazduh.

### 5.4 Stavljanje van pogona na duži period

Pre stavljanja van pogona na duži period:

- ▶ Očistiti filter za vazduh.
- ▶ Aktivirati samočišćenje unutrašnje jedinice uz pomoć tastera **Clean**.
- ▶ Nakon samočišćenja uključiti režim ventilatora dok se unutrašnja jedinica ne osuši.
- ▶ Isključiti unutrašnju jedinicu i odspojiti od snabdevanja strujom.
- ▶ Izvaditi baterije iz daljinskog upravljanja.
- ▶ Uređaje zaštititi od prašine.

### 5.5 Ručni režim

#### PAŽNJA

#### Oštećenja uređaja usled nepravilnog rada

Manuelni režim nije predviđen za trajno korišćenje.

- ▶ Koristiti samo za testiranje ili u slučaju nužde.
- ▶ Koristiti samo kratko vreme.
- ▶ Isključiti unutrašnju jedinicu. Isključiti unutrašnju jedinicu.

- ▶ Gornji poklopac unutrašnje jedinice preklopiti nagore.
- ▶ Tankim predmetom pritisnuti taster za manuelni režim hlađenja:
  - Pritisak jedan put: automatski režim se uključuje prisilno.
  - Pritisak dva puta: režim hlađenja se uključuje prisilno.
  - Pritisak tri puta: unutrašnja jedinica se isključuje.
- ▶ Za uspostavljanje normalnog režima rada koristiti daljinsko upravljanje.

## 6 Zaštita životne okoline i odlaganje otpada

Zaštita životne okoline predstavlja princip poslovanja grupe Bosch. Kvalitet proizvoda, ekonomičnost i zaštita životne okoline su za nas ciljevi istog prioriteta. Zakoni i propisi o zaštiti životne okoline se strogo poštuju.

Da bismo zaštitili životnu okolinu, koristimo najbolju moguću tehniku i materijale s aspekta ekonomičnosti.

### Pakovanje

Kod pakovanja smo vodili računa o specifičnim sistemima razdvajanja otpada u zemljama upotrebe proizvoda radi obezbeđivanja optimalne reciklaže.

Svi korišćeni materijali za pakovanje su ekološki prihvatljivi i mogu da se recikliraju.

### Dotrajali uređaj

Dotrajali uređaji sadrže dragocene materijale koji se mogu reciklirati. Moduli se lako razdvajaju. Plastični materijali su označeni. Na taj način se mogu sortirati različiti sklopovi i ponovo iskoristiti ili odložiti u otpad.

### Dotrajali električni i elektronski uređaji



Ovaj simbol znači da proizvod ne sme da se baca zajedno sa ostalim smećem, već mora da se odnese na za to predviđeno mesto za tretman, prikupljanje, reciklažu i bacanje.

Simbol važi za zemlje sa propisima o elektronskom otpadu, npr. "Evropska direktiva 2012/19/EZ o električnim i elektronskim dotrajalim uređajima". Ovi propisi postavljaju okvirne uslove koji važe za vraćanje i reciklažu elektronskih dotrajalih uređaja u pojedinačnim zemljama.

S obzirom da elektronski uređaji mogu da sadrže opasne materije, moraju odgovorno da se recikliraju kako bi se minimizovala ekološka šteta i opasnosti po ljudsko zdravlje. Osim toga, reciklaža elektronskog otpada doprinosi zaštiti prirodnih resursa.

Za dodatne informacije o ekološkom bacanju električnih i elektronskih dotrajalih uređaja molimo da se obratite nadležnim službama na mestu instalacije, komunalnom preduzeću čije usluge koristite ili trgovcu od kog ste kupili proizvod.

Dodatne informacije možete da pronaete ovde:

[www.bosch-homecomfortgroup.com/en/company/legal-topics/weee/](http://www.bosch-homecomfortgroup.com/en/company/legal-topics/weee/)

### Baterije

Baterije ne smeju da se bacaju u kućno smeće. Stare baterije moraju da se odlažu u lokalne sisteme za sakupljanje.

### Rashladno sredstvo R32



Uređaj sadrži visoko zapaljiv fluorisani staklenički gas R32 (potencijal globalnog zagrevanja 675<sup>1)</sup>) niske zapaljivosti i niske toksičnosti (A2L ili A2).

Sadržana količina je navedena na tipskoj pločici spoljne jedinice.

Rashladna sredstva predstavljaju opasnost za životnu sredinu i moraju odvojeno da se skupljaju i bacaju.

## 7 Napomene o zaštiti podataka



Mi, **Robert Bosch d.o.o., Omladinskih brigada 90E, 11070 Novi Beograd, Srbija**, obrađujemo informacije o proizvodu i instalaciji, tehničke podatke i podatke o povezivanju, podatke o komunikaciji, podatke o registraciji proizvoda i podatke o istoriji korisnika da bi se obezbedila funkcionalnost

proizvoda (član 6 stav 1 tačka 1 slovo b Opšte uredbe o zaštiti podataka), da bismo ispunili našu obavezu praćenja proizvoda i iz bezbednosnih razloga (član 6 stav 1 tačka 1 slovo f Opšte uredbe o zaštiti podataka), da bismo zaštitili svoja prava u vezi sa garancijom i pitanjima registracije proizvoda (član 6 stav 1 tačka 1 slovo f Opšte uredbe o zaštiti podataka), da bismo analizirali distribuciju naših proizvoda i da bismo pružili pojedinačne informacije i ponude u vezi sa proizvodima (član 6 stav 1 tačka 1 slovo f Opšte uredbe o zaštiti podataka). Možemo angažovati eksterne dobavljače usluga i/ili kompanije povezane sa Bosch i prenositi im podatke za pružanje usluga, kao što su usluge prodaje i marketinga, upravljanje ugovorima, obrada plaćanja, programiranje, hosting podataka i usluge dežurnog telefona. U određenim slučajevima, ali samo ako je zagarantovana adekvatna zaštita podataka, lični podaci se mogu preneti primaocima van Evropskog ekonomskog prostora. Dodatne informacije se daju na zahtev. Možete kontaktirati našeg službenika za zaštitu podataka na sledećoj adresi: Datenschutzbeauftragter, Information Security and Privacy (C/ISP), Robert Bosch GmbH, Postfach 30 02 20, 70442 Stuttgart, DEUTSCHLAND.

Imate pravo da uložite prigovor na obradu vaših ličnih podataka na osnovu člana 6 stav 1 tačka 1 slovo f Opšte uredbe o zaštiti podataka u bilo kom trenutku iz razloga koji proizilaze iz vaše posebne situacije ili u svrhe direktnog oglašavanja. Da biste ostvarili svoja prava, kontaktirajte nas na **DPO@bosch.com**. Za više informacija, pratite QR kod.

1) na osnovu aneksa I uredbe (EU) br. 517/2014 Evropskog parlamenta i Saveta od 16. aprila 2014.

**Përmbajtja**

<b>1</b>	<b>Shpjegimi i simboleve dhe udhëzimet e sigurisë</b> .....	<b>140</b>
1.1	Shpjegimi i simboleve .....	140
1.2	Këshilla të përgjithshme sigurie .....	141
1.3	Shënimet në këtë manual .....	141
<b>2</b>	<b>Të dhëna për produktin</b> .....	<b>141</b>
2.1	Deklarata e konformitetit .....	141
2.2	Të dhënat teknike të telekomandës .....	141
2.3	Përdorimi me kondicioner Multisplit .....	141
2.4	Informacion për freonin .....	142
<b>3</b>	<b>Përdorimi</b> .....	<b>142</b>
3.1	Përmbledhje e njësive të brendshme .....	142
3.2	Përmbledhje e telekomandës .....	142
3.3	Përdorimi i telekomandës .....	143
3.4	Caktimi i modalitetit kryesor të punës .....	143
3.5	Konfigurimi i kohëmatësit .....	144
3.6	Funksione të tjera .....	144
3.6.1	Caktimi i funksionit të lëvizjes .....	144
3.6.2	Çelësi i ekranit dhe i sinjalizuesit të alarmit (Mute Mode) .....	144
3.6.3	Funksionet e kursimit të energjisë .....	144
3.6.4	Ulja e zhurmës (Silent Mode) .....	144
3.6.5	Ftohje/ngrohje e përsheptuar .....	144
3.6.6	Vetëpastrimi (I clean) .....	145
3.6.7	Mbrojtja ndaj ngricës (8 °C Heating) .....	145
3.6.8	Kyçja e tasteve .....	145
3.6.9	Funksionet e avancuara të punës .....	145
<b>4</b>	<b>Zgjidhja e problemeve</b> .....	<b>146</b>
4.1	Gabimet me tregues (Self diagnosis function) .....	146
4.2	Gabime pa tregues .....	146
<b>5</b>	<b>Mirëmbajtja</b> .....	<b>147</b>
5.1	Ndërrimi i baterive .....	147
5.2	Pastrimi i pajisjes dhe i telekomandës .....	147
5.3	Pastrimi i filtrave të ajrit .....	147
5.4	Lënia pa punë për kohë më të gjatë .....	147
5.5	Modaliteti manual .....	147
<b>6</b>	<b>Mbrojtja e ambientit dhe hedhja</b> .....	<b>147</b>

**1 Shpjegimi i simboleve dhe udhëzimet e sigurisë****1.1 Shpjegimi i simboleve****Këshilla sigurie**

Tek këshillat paralajmëruese, fjalët sinjalizuese karakterizojnë llojin dhe ashpërsinë e pasojave, nëse nuk respektohen masat për parandalimin e rreziqeve.

Fjalët e mëposhtme sinjalizuese janë të përcaktuara dhe mund të jenë përdorur në dokumentin që keni para:

**RREZIK**

**RREZIK** do të thotë që mund të shkaktohen dëme të rënda dhe deri me rrezik për jetën.

**PARALAJMËRIM**

**PARALAJMËRIM** do të thotë që mund të shkaktohen dëme të rënda deri në rrezik për jetën.

**KUJDES**





**KUJDES** do të thotë që mund të shkaktohen dëme të lehta deri të mesme të rënda në persona.

**KËSHILLË**

**KËSHILLË** do të thotë që mund të shkaktohen dëme materiale.

**Informacione të rëndësishme**

Informacionet e rëndësishme pa rreziqe për njerëzit ose sendet shënohen me simbolin informues Info.

Simboli	Kuptimi
	Paralajmërim për substancat e djegshme: freoni R32 në këtë produkt është një gaz me djegshmëri të ulët dhe toksicitet të ulët (A2L ose A2).
	Mbani doreza mbrojtëse gjatë punimeve të instalimit dhe të mirëmbajtjes.
	Mirëmbajtja duhet kryer nga një person i kualifikuar në përputhje me udhëzimet në manualin e mirëmbajtjes.
	Respektoni udhëzimet e manualit të përdorimit gjatë punës.

tab. 113

## 1.2 Këshilla të përgjithshme sigurie

### Udhëzime për grupin e synuar

Ky manual synohet për përdoruesit e sistemit të kondicionerit. Duhet të respektohen udhëzimet në të gjitha manualët në lidhje me impiantin. Në rast mosrespektimi mund të rezultojnë dëme materiale dhe lëndime në persona deri në rrezikim për jetën.

- ▶ Lexojini dhe ruajini manualët e përdorimit për të gjithë komponentët e sistemit përpara përdorimit.
- ▶ Respektoni këshillat e mëposhtme të sigurisë dhe të mirëmbajtjes.

### Përdorimi në përputhje me qëllimin e duhur

Njësia e brendshme synohet për instalim brenda ndërtesës me lidhje drejt një njësie të jashtme dhe komponentëve të tjerë të sistemit, p.sh. rregullatorë.

Njësia e jashtme synohet për instalim jashtë ndërtesës me lidhje drejt një a më shumë njësive të brendshme dhe komponentëve të tjerë të sistemit, p.sh. rregullatorë.

Kondicioneri synohet vetëm për përdorim komercial/privat, ku devijimet e temperaturës nga vlerat e përcaktuara nuk shkaktojnë dëme për gjallesat apo materialet. Kondicioneri nuk është i përshtatshëm për rregullimin dhe ruajtjen precize të lagështirës së dëshiruar absolute.

Çdo përdorim tjetër konsiderohet në kundërshtim me përdorimin e parashikuar. Përdorimi i papërshtatshëm dhe dëmet si pasojë e këtij përdorimi nga detyrimet tona.

Për instalimin në vende të posaçme (garazhe nëntokësore, salla tenike, ballkone apo në ambiente gjysmë të hapura):

- ▶ Fillimisht keni parasysh kërkesat për vendin e instalimit të përcaktuara në dokumentacionin teknik.

### Rreziqet e përgjithshme nga freoni

- ▶ Kjo pajisje është e mbushur me freon. Gazi i freonit mund të shkaktojë gaze toksike kur bie në kontakt me zjarrin.
- ▶ Kontrolloni rregullisht sistemin nga një specialist i lecmsuar dhe lëreni të presë.
- ▶ Nëse ka dyshim për rrjedhje freoni, ajroseni mirë ambientin dhe njoftoni specialistin e miratuar.

### Restaurimi dhe riparimet

Modifikimet e papërshtatshme të sistemit të kondicionerit mund të shkaktojnë lëndime dhe/ose dëmtime të pronës.

- ▶ Kryeni punime vetëm nga një kompani të licencuar.
- ▶ Mos u bëni modifikime njësisë së jashtme, të brendshme apo pjesëve të tjera të sistemit të kondicionerit.
- ▶ Hiqeni kondicionerin nga korrenti përpara të gjitha punëve të mirëmbajtjes.

### Këshilla për administrimin e sistemit

Përdorimi i gabuar i kondicionerit mund t'ju cenojë shëndetin.

- ▶ Mos e ekspozoni trupin drejtpërdrejt në rrymën e ajrit për periudha të gjata kohe.
- ▶ Për foshnjat, fëmijët, të moshuarit, personat në shtrat apo invalidë, sigurohuni që temperatura e ambientit të jetë e përshtatshme për ata që ndodhen në ambient.
- ▶ Mos fusni kurrë sende në pajisje, mund të lëndoheni.

Keqpërdorimi i pajisjes mund të sjellë rënie të rendimentit, si dhe dëmtim të pajisjes dhe lëndim.

- ▶ Mos i bllokoni hyrjet dhe daljet e ajrit të pajisjeve.
- ▶ Mbyllini dyert dhe dritaret gjatë funksionimit.
- ▶ Mbrojeni njësinë e brendshme nga hyrja e ujit.
- ▶ Kontrolloni rregullisht skeletin e montimit të njësisë së jashtme për konsumim dhe fiksimin e duhur.
- ▶ Mos ushtroni peshë mbi njësinë e jashtme, p.sh. me objekte apo persona.

- ▶ Mbajini në minimum pluhurin, avujt dhe lagështinë në ambientin e instalimit të njësisë së brendshme.
- ▶ Mos përdorni gaze që digjen lehtësisht pranë pajisjeve, si p.sh. nga kënaçet spërkatëse.
- ▶ Nëse diçka nuk ju duket në rregull me kondicionerin (p.sh. erë e djegur, kablo me defekt), ndalojeni funksionimin dhe hiqeni menjëherë nga korrenti.

### Siguria e pajisjeve elektrike për përdorimin në shtëpi dhe për qëllime të ngjashme

Për mënjanimin e rreziqeve nga pajisjet elektrike vlejnjë në përputhje me EN 60335-1 standardet e mëposhtme:

„Kjo pajisje mund të përdoret nga fëmijë mbi 8 vjeç ose nga persona me aftësi të kufizuara fizike, ndijore ose mendore, ose me mungesë përvoja dhe dijesh nëse ata mbahen nën vëzhgim ose udhëzohen në lidhje me përdorimin e sigurt të pajisjes dhe kuptojnë rreziqet që lindin nga përdorimi i saj. Fëmijët nuk lejohen të luajnë me pajisjen. Pastrimi dhe mirëmbajtja nga ana e përdoruesit nuk lejohet të kryhet nga fëmijët pa qenë nën vëzhgim.“

„Nëse dëmtohet linja e lidhjes në rrejt, ajo duhet zëvendësuar nga prodhuesi ose shërbimi i tij i klientit ose një person me kualifikim të ngjashëm, për të mënjeluar rreziqet.“

## 1.3 Shënime të këtë manual

Figurat mund të gjenden të përmbledhura në fund të këtij manuali. Teksti përmban referenca për tek ilustrimet.

Produktet mund të ndryshojnë në varësi të modelit të shfaqur në këtë manual.

## 2 Të dhëna për produktin

### 2.1 Deklarata e konformitetit

Ndërtimi dhe funksionimi i këtij produkti është në përputhje me direktivat evropiane dhe kriteret plotësuese këmbëtare.

 Me markimin CE shpjegohet konformiteti i produktit me të gjitha rregullat e zbatueshme ligjore të BE-së, të cilat parashikojnë vendosjen e këtij markimi.

Teksti i plotë i deklaratës së konformitetit është i disponueshëm në internet: [www.bosch-homecomfort.gr](http://www.bosch-homecomfort.gr).

### 2.2 Të dhënat teknike të telekomandës

Ushqimi elektrik	2 bateri AAA
Rrezja e sinjalit	8 m
temperatura e lejueshme e ambientit	-5 °C ... 60 °C

tab. 114

### 2.3 Përdorimi me kondicioner Multisplit

Njësia e brendshme mund të përdoret në një sistem me kondicioner Multisplit. Në këtë rast, funksionet e mëposhtme janë joaktive:

- Funksionet e kursimit të energjisë **ECO** dhe **GEAR**
- Vetëpastrimi (I clean)
- Ulja e zhurmës (Silent Mode)
- Modaliteti manual
- Zbulimi i rrjedhjes së freonit
- Modaliteti automatik i kursimit të energjisë në modalitet gatishmërie (1 W standby)

## 2.4 Informacion për freonin

Kjo pajisje **përban gaze të fluorinuara të efektit serrë**, si p.sh. freon. Pajisja është e mbyllur hermetikisht. Informacioni për freonin sipas rregullores së BE-së nr. 517/2014 për gazet e fluorinuara të efektit serrë mund të gjendet në udhëzimet e përdorimit të pajisjes.



Shënim për instaluesin: Kur rimbushni me freon, plotësoni sasinë shtesë të mbushjes dhe sasinë totale të freonit në tabelën e „informacionit të freonit“ tek udhëzimet e përdorimit.

## 3 Përdorimi

### 3.1 Përmbledhje e njësisë së brendshme

Legjenda për figurën 1:

- [1] Kapaku i sipërm
- [2] Hapësira për filtrin e vogël
- [3] Filtri i ajrit
- [4] Shpina e ekranit
- [5] Butoni për modalitetin manual
- [6] Fleta e ajrit

Ekranin e njësisë së brendshme

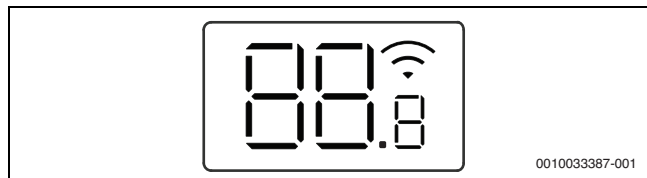

Simboli	Shpjegim
Numri	Treguesi i temperaturës
	Lidhja WLAN <sup>1)</sup> aktive
	Shfaqet në disa funksione kur aktivizohen. Tregon që është aktiv kohëmatësi i ndezjes kur njësia e brendshme është e fikur.
OF	Shfaqet në disa funksione kur janë të fikura.
dF	Shkrija automatike aktive
FP	Antifrizi aktiv: Njësia e brendshme e mban temperaturën e ambientit të paktën 8 °C.
CL	Funksioni i vetëpastrimit është aktiv (I clean)
Ex, Px, Fx	Kodi i gabimit („x“ është për çfarëdo shifre).

1) E mundshme vetëm me portëkalim IP si aksesori.

tab. 115 Simbolet në ekran

### 3.2 Përmbledhje e telekomandës

Butonat e telekomandës

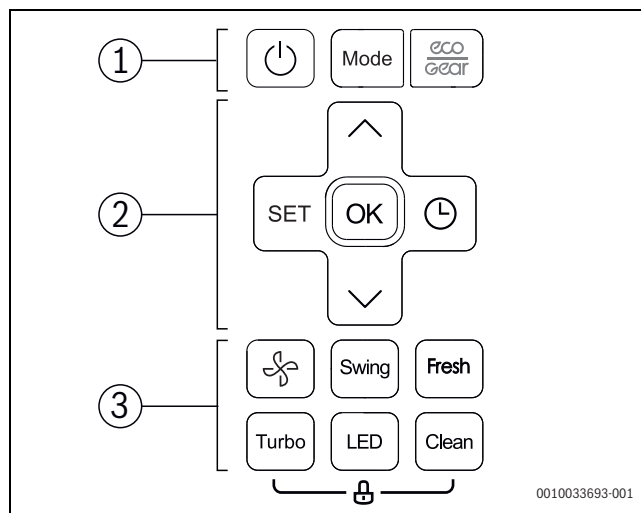







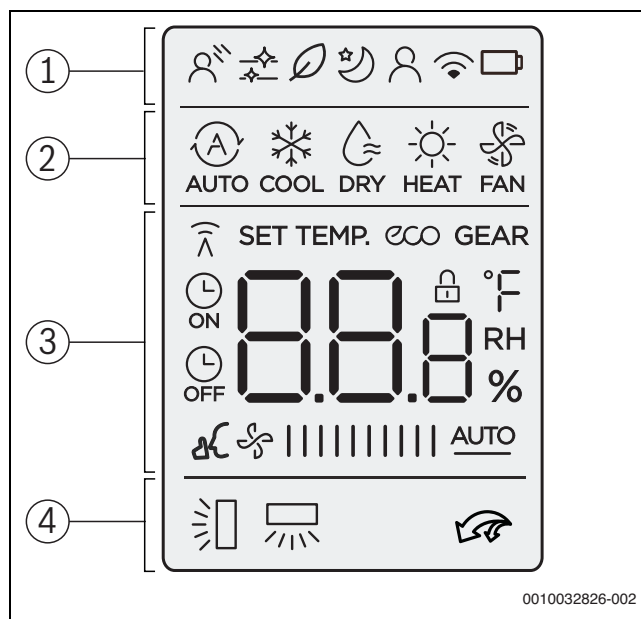















Poz.	Butoni	Funksioni
1		Aktivizo/çaktivizo.
	Mode	Caktoni modalitetin e funksionimit.
		Modaliteti ekonomik
2	SET	Zgjedhja e funksioneve të avancuara të punës.
	OK	Konfirmimi zgjedhjen.
		Konfiguroni kohëmatësin.
		Rrisni temperaturën.
		Ulni temperaturën.
3		Niveli i ventilatorit
	Swing	Caktoni funksionin e lëvizjes.
	Fresh	Funksioni i ajrit të pastër (Ionizer)
	Turbo	Ftohje/ngrohje e përshpejtuar
	LED	Fikeni ekranin e njësisë së brendshme dhe sinjalizuesin e alarmit (Mute Mode).
	Clean	Vetëpastrimi (I clean)

tab. 116 Butonat e telekomandës

Treguesi në telekomandë



0010032826-002

Poz.	Simboli	Shpjegim
1		Funksioni i punës: Fluksi indirekt i ajrit është aktiv (Wind avoid me).
		Infografik: Vetëpastrimi është aktiv (I clean).
		Funksioni i punës: Funksioni i ajrit të freskët është aktiv (Ionizer).
		Funksioni i punës: Modaliteti i qetësimit është aktiv.
		Funksioni i punës: Funksioni i ndjekjes së personit është aktiv (Follow Me); Matja e temperaturës në telekomandë.
		Infografik: Funksioni i kontrollit me valë
		Infografik: Statusi i baterisë
2		Modaliteti i punës: Modalitet manual
		Modaliteti i punës: Modalitet ftohjeje
		Modaliteti i punës: Modalitet heqjeje të lagështisë
		Modaliteti i punës: Modaliteti i ngrohjes
		Modaliteti i punës: Modaliteti me ventilator
3		Treguesi i vlerës: Si rregull tregon temperaturën, shpejtësinë e ventilatorit ose (në rast aktivizimi të kohëmatësit) cilësimin e kohëmatësit.
		Infografik: Treguesi i transmetimit, ndizet kur telekomanda i dërgon një sinjal njësisë së brendshme.
		Infografik: Funksioni i kursimit të energjisë është aktiv.
		Infografik: Funksioni i kursimit të energjisë është aktiv.
		Infografik: Kohëmatësi i ndezjes/fikjes është aktiv.
		Infografik: Ulja e zhurmës është aktive (Silent Mode).
		Treguesi i vlerës: Tregon nivelin aktual të ventilatorit. Ka disa nivele fuqie (shirita) dhe cilësimin <b>AUTO</b> për kontroll automatik.
4		Infografik: Funksioni i lëvizjes automatike vertikal është aktiv (Iart/poshtë). Përndryshe shfaqet pozicioni aktual i fletëve të lëvizjes horizontale të ajrit.
		Infografik: Funksioni i lëvizjes automatike horizontale është aktiv (majtas/djathtas).
		Infografik: Ftohja/ngrohja e shpejtë është aktive.

tab. 117 Simbolet në ekran

### 3.3 Përdorimi i telekomandës

Rrezja e sinjalit është 8 m. Objektet që ndodhen midis apo që përdorin llamba të caktuara fluoreshente në të njëjtën hapësirë mund të ndikojnë në transmetimin e sinjalit.

- Drejtojeni telekomandën në dritaren marrëse të sinjalit të pajisjes dhe shtypni tastin e dëshiruar. Pajisja bën një bip kur merr një sinjal.

#### KËSHILLË

Funksionimi i duhur i telekomandës mund të pamundësohet përfundimisht.

- Mos e ekspozoni telekomandën në dritën e drejtpërdrejtë të diellit.
- Mos e lini telekomandën pranë një ngrohësi.
- Mbrojeni telekomandën nga lagështia dhe goditjet.

### 3.4 Caktimi i modalitetit kryesor të punës

#### Ndezja/fikja e pajisjes

- Shtypni butonin , për ta ndezur apo fikur pajisjen. Pajisja fillon në modalitetin e caktuar të punës.



Cilësimet mund të bëhen edhe kur është e fikur. Pajisja i ruan cilësimet edhe nëse shkëputet korrenti.



Pas fikjes, pajisja qëndron në gatishmëri. Teknologjia inteligjente e aktivizim-çaktivizimit mundëson një modalitet automatik kursimi energjie në modalitetin e gatishmërisë (1 W standby).

#### Modaliteti automatik





Në modalitetin automatik njësia kalon automatikisht mes modalitetit të ngrohjes dhe të ftohjes për të ruajtur temperaturën e dëshiruar.

- Shtypni butonin **Mode** derisa të shfaqet  në ekran.
- Rregulloni temperaturën e dëshiruar me butonat  dhe .





Në modalitetin automatik niveli i ventilatorit nuk mund të caktohet.

#### Modaliteti i ftohjes

- Shtypni butonin **Mode** derisa të shfaqet  në ekran.
- Shtypni butonin  derisa të arrihet shpejtësia e dëshiruar e ventilatorit.
- Rregulloni temperaturën e dëshiruar me butonat  dhe .

#### Modaliteti i ventilatorit

- Shtypni butonin **Mode** derisa të shfaqet  në ekran.
- Shtypni butonin  derisa të arrihet niveli i dëshiruar i ventilatorit. Për kontrollin automatik mund të zgjidhni **AUTO**.



Në modalitetin e ventilatorit temperatura nuk mund të caktohet apo shfaqet.





#### Modaliteti i heqjes së lagështisë

- Shtypni butonin **Mode** derisa të shfaqet  në ekran.



Në modalitetin e heqjes së lagështisë, niveli i ventilatorit nuk mund të rregullohet.

#### Funksioni i ngrohjes

- Shtypni **Mode** derisa të shfaqet  në ekran.
- Rregulloni temperaturën e dëshiruar me butonat  dhe .
- Shtypni butonin  derisa të arrihet shpejtësia e dëshiruar e ventilatorit.







Në temperatura shumë të ulëta të jashtme kapaciteti i ngrohjes i sistemit të kondicionerit mund të mos jetë i mjaftueshëm. Ne rekomandojmë të shtoni më shumë gjeneratorë ngrohjeje.





### 3.5 Konfigurimi i kohëmatësit

Kohëmatësit e ndezjes dhe të fikjes mund të caktohen nga 0 në 24 orë, për 10 orët e para me rritje 30-minutëshe, pastaj me rritje 1-orëshe. Caktimi në 0 orë e ndalon kohëmatësin.

#### Caktimi i kohëmatësit të ndezjes

- ▶ Shtypni butonin  derisa të shfaqet simboli .
- ▶ Shtypni butonin  ose  për të caktuar kohën e dëshiruar. Konfigurimi zbatohet pas një kohe të shkurtër.

#### Caktimi i kohëmatësit të fikjes

- ▶ Shtypni butonin  derisa të shfaqet simboli .
- ▶ Shtypni butonin  ose  për të caktuar kohën e dëshiruar. Konfigurimi zbatohet pas një kohe të shkurtër.

#### Anulimi i kohëmatësit

- ▶ Përdorni butonin  për të zgjedhur kohëmatësin e duhur.
- ▶ Caktoni 0.0 orë. Kohëmatësi ndalon pas një kohe të shkurtër.

#### Kombinimi i kohëmatësve

Dy kohëmatës mund të caktohen në të njëjtën kohë. Secili kohëmatës mund të programohet për t'u aktivizuar përpara tjetrit.

- ▶ Caktoni kohëmatësin e ndezjes dhe të fikjes. Cilësimet kombinohen automatikisht.

Ora aktuale	Ora 13:00
Caktimi i kohëmatësit të ndezjes	4,0 h
Caktimi i kohëmatësit të fikjes	8,5 h
Koha e ndezjes	Ora 17:00
Koha e fikjes	Ora 21:30

tab. 118 Shembull



Kohëmatësi i ndezjes dhe i fikjes nuk mund të programohet për vënien në punë të pajisjes në temperatura të ndryshme apo cilësime të tjera.

### 3.6 Funksione të tjera

#### 3.6.1 Caktimi i funksionit të lëvizjes

##### KËSHILLË

Nëse fletët e lëvizjes së ajrit mbeten në pozicionin më të ulët gjatë modalitetit të ftohjes për një periudhë të gjatë kohe, mund ketë rrjedhje kondensati. Rregullimi manual i fletëve të lëvizjes së ajrit mund të shkaktojë interferencë.

- ▶ Për të rregulluar fletët e lëvizjes së ajrit përdorni vetëm telekomandën.

#### Lëvizja automatike vertikale (lart/poshtë)

- ▶ Shtypni butonin **Swing** deria të shfaqet simboli .
- ▶ Për të ndaluar lëvizjen automatike vertikale: shtypni sërish butonin **Swing**.

#### Rrotullojini me dorë fletët e lëvizjes së ajrit (lart/poshtë)

- ▶ Shtypni butonin **Swing** derisa të caktohet pozicioni i dëshiruar. Cilësimi ndryshon sipas radhës së mëposhtme:

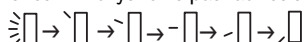

#### Lëvizja automatika horizontale (majtas/djathtas)

- ▶ Shtypni e mbani butonin **Swing** për mbi 2 sekonda, për të aktivizuar lëvizjen automatike horizontale. Telekomanda tregon simbolin .
- ▶ Për të ndaluar lëvizjen automatike horizontale: shtypni sërish butonin **Swing**.

#### Pozicioni i pastrimit

Për pastrim më të thjeshtë, fletët e lëvizjes së ajrit mund të vendosen në një pozicion të posaçëm (në varësi të modelit).

- ▶ Kur fiket pajisja, shtypni e mbani njëherësh për një sekondë butonin **Mode** dhe **Swing**.
- ▶ Për të dalë nga pozicioni i pastrimit: shtypni e mbajni sërish të dy butonat.

#### 3.6.2 Çelësi i ekranit dhe i sinjalizuesit të alarmit (Mute Mode)

- ▶ Për ta ndezur apo fikur ekranin në njësinë e brendshme dhe sinjalizuesin e alarmit: Shtypni tastin **LED**.
- ▶ Për të shfaqur temperaturën aktuale të ambientit: mbani butonin **LED** për 5 sekonda.
- ▶ Për të shfaqur temperaturën e caktuar: Mbani shtypur për 5 sekonda të tjera tastin **LED**.

#### 3.6.3 Funksionet e kursimit të energjisë



Funksionet e kursimit të energjisë mund të zgjidhen vetëm në modalitetin e ftohjes.

Pajisja ka funksionet e mëposhtme të kursimit të energjisë prej nga mund të zgjidhni:

- **ECO**: funksionim me fazën e ventilatorit **AUTO** dhe temperaturë të rregulluar për së paku 24 °C
- **GEAR** (75%): Ulni konsumin e energjisë me 25%
- **GEAR** (50%): Ulni konsumin e energjisë me 50%
- Asnjë prej simboleve të mësipërme: funksionim normal
- ▶ Për të aktivizuar një funksion kursimi energjie, shtypni tastin  derisa të shfaqet funksioni i dëshiruar.



Funksioni **ECO** cakton automatikisht 24 °C, nëse temperatura e caktuar më parë ishte më e ulët. Funksioni çaktivizohet sapo temperatura bie nën 24 °C.

#### 3.6.4 Ulja e zhurmës (Silent Mode)

Ky funksion ul zhurmën e njësisë së brendshme dhe të jashtme gjatë funksionimit. Është veçanërisht i dobishëm nëse nuk doni të shqetësoni fqinjët gjatë natës.

- ▶ Gjatë funksionimit shtypni butonin  për 2 sekonda.

Për të ndaluar funksionin:

- ▶ Shtypni sërish butonin  për 2 sekonda.

**-ose-**

- ▶ Shtypni butonin , butonin **Mode**, butonin **Turbo** ose butonin **Clean**.



Për shkak të funksionimit me frekuencë të ulët të kompresorit, fuqja e ftohjes/ngrohjes mund të mos arrihet gjatë funksionimit të qetë të njësisë së jashtme.

#### 3.6.5 Ftohje/ngrohje e përshpejtuar

Kur ftohni/ngrohni shpejt njësi e jashtme punon në fuqi maksimale për ta ngrohur ose ftohur shpejt ambientin.

- ▶ Ftohja e shpejtë: aktivizoni modalitetin e ftohjes dhe shtypni butonin **Turbo**.
- ▶ Ngrohja e shpejtë: aktivizoni modalitetin e ngrohjes dhe shtypni butonin **Turbo**.

Për të ndaluar funksionin:

- ▶ Shtypni sërish butonin **Turbo**.



### 3.6.6 Vetëpastrimi (I clean)

Pajisja ka një funksion për vetëpastrimin e avulluesit. Vetëpastrimi ngrin pluhurin, mykun dhe yndyrën. Në vijim çdo gjë shkrihet dhe thahet shpejt me ajër të nxehtë.

- ▶ Për të aktivizuar vetëpastrimin: shtypni tastin **Clean**. Gjatë vetëpastrimit, ekrani i njësisë së brendshme tregon **CL**. Pas 20 deri në 45 minutash vetëpastrimi mbaron automatikisht.

### 3.6.7 Mbrojtja ndaj ngricës (8 °C Heating)

Mund të aktivizohet kundërngirja për ta mbajtur temperaturën e ambientit së paku 8 °C.

- ▶ No modalitetin e ngrohjes 2x shtypni brenda 1 sekonde butonin **∇**. Pajisja qëndron fikur derisa temperatura të bjerë nën 8 °C.

Për të ndaluar funksionin:





- ▶ Shtypni butonin **⏻**, butonin **Mode**, butonin **Turbo** ose butonin **Clean**.

### 3.6.8 Kyçja e tasteve

Blokimin e butonave mund të përdoret për bllokimin e butonave të telekomandës.

- ▶ Për të aktivizuar/çaktivizuar bllokimin e butonave: shtypni njëherësh butonat **Clean** dhe **Turbo** për 5 sekonda. Kur është aktiv bllokimi i butonave, ekrani tregon simbolin .

### 3.6.9 Funksionet e avancuara të punës

- ▶ Shtypni butonin **Set**.
- ▶ Zgjidhni funksionin me butonin **Set** ose butonin **^**, **∇**.
  -  = Fluks indirekt i ajrit
  -  = funksioni i ajrit të pastër
  -  = funksioni i modalitetit të gjumit
  -  = funksioni i ndjekjes së personit
  -  = funksioni i komandimit me valë
- ▶ Konfirmoni zgjedhjen me butonin **OK**.

Për të ndaluar funksionin:

- ▶ Përsëritni hapat nga më lart.

#### Fluks indirekt i ajrit (Wind avoid me)

Ky funksion parandalon fryrjen e ajrit direkt drejt trupit.



Funksioni ofrohet vetëm në modalitet ftohjeje, heqjeje lagështie dhe ventilatori.

#### Funksioni i ajrit të pastër (Ionizer)

Në hapësirë çlirohen jone për të vepruar kundër ndotësve të ajrit si p.sh. mykut, viruseve dhe alergjenëve.

#### Puna e natës

Ky funksion përdoret për kursimin e energjisë gjatë periudhave të pushimit. Pas një ore, pajisja ngroh ose ftoh më pak. Për këtë qëllim temperatura ndryshohet me 1 °C. Pas dy orësh, temperatura e caktuar ndryshon edhe me 1 °C. Në vijim qëndron në temperaturën e re.



Funksioni nuk ofrohet në modalitetin e heqjes së lagështisë dhe të ventilatorit.

#### Funksioni i ndjekjes së personit (Follow Me)

Ky funksion aktivizon telekomandën në pikën aktuale për të matur temperaturën me interval 3 minutash. Njësia e brendshme tani komandohet në bazë të këtyre matjeve.



Funksioni ofrohet vetëm në modalitetin e ftohjes, ngrohjes dhe automatik.

#### Funksioni i komandimit me valë

Ku funksion përdoret për të vendosur një lidhje përmes WLAN. Nëse pajisja nuk e tregon funksionin, duhet shtypur shtatë herë rresht butoni **LED**.



Për lidhjen me WLAN nevojitet një portëkalim i integruar IP (aksesor).

## 4 Zgjidhja e problemeve

### 4.1 Gabimet me tregues (Self diagnosis function)

Nëse ndodhin gabime gjatë funksionimit, llambat pulsojnë për një periudhë të zgjatur kohe ose ekrani tregon një kod gabimit (p.sh. EH 02).

Nëse ndodh një gabim për më shumë se 10 minuta:

- ▶ Ndërprisni korrentin për pak dhe ndizeni sërish njësinë e brendshme.

Kur një defekt nuk mund të mënjanohet:

- ▶ Telefonojini shërbimit të klientit dhe jepini kodin e gabimit dhe të dhënat pajisjes.

### 4.2 Gabime pa tregues

Nëse ndodhin gabime gjatë funksionimit të cilat nuk mund të shmangen:

- ▶ Telefonojini shërbimit të klientit dhe raportoni gabimin dhe të dhënat e pajisjes.

Problemi	Shkaku i mundshëm
Rendimenti i njësisë së brendshme është shumë i dobët.	Temperatura e caktuar është shumë e lartë ose e ulët. Filtiri i ajrit është i ndotur dhe duhet pastruar. Ndikim i pafavorshëm i ambientit mbi njësinë e brendshme, p.sh. për shkak të pengesave përpara daljeve të ajrit të pajisjeve, për shkak të dyerve/dritareve të hapura në ambient apo për shkak të burimeve të forta të nxehtësisë në ambient. Funksionimi me zhurmë të ulët është aktivizuar dhe pengon fuqinë e plotë.
Njësia e brendshme nuk ndizet.	Njësia e brendshme ka një mekanizëm mbrojtës kundër mbingarkimit. Rindezja e njësisë së brendshme mund të marrë 3 minuta. Kanë rënë bateritë e telekomandës. Është aktivizuar kohëmatësi.
Modaliteti i punës ndryshon nga ftohja apo ngrohja në modalitet ventilatori.	Njësia e brendshme ndryshon modalitetin e punës për të parandaluar formimin e brymës. Temperatura e caktuar arrihet përkohësisht.
Njësia e brendshme krijon mjegull të bardhë.	Në rajone me lagështirë, diferenca e madhe në temperaturë mes njësisë së brendshme dhe ajrit të kondicionuar mund të shkaktojë mjegull të bardhë.
Njësia e brendshme dhe njësia e jashtme krijojnë mjegull të bardhë.	Nëse modaliteti i ngrohjes punon direkt pas shkrirjes automatike, mund të krijohet mjegull e bardhë për shkak të lagështisë së shtuar.
Njësia e brendshme dhe e jashtme bëjnë zhurmë.	Një zhurmë si fishkëllimë në njësinë e brendshme mund të ndodhë kur rrjeta e ajrit rivendos pozicionin e vet. Një fishkëllimë e lehtë gjatë funksionimit është normale. Kjo shkaktohet nga rrjedhja e freonit. Një zhurmë kërcitëse mund të ndodhë kur pjesët metalike dhe plastike të pajisjes brymehen apo tkurren gjatë ngrohjes/ftohjes. Njësia e jashtme bën zhurma të ndryshme gjatë punës, që janë normale.
Njësia e brendshme ose e jashtme lëshon pluhur.	Për periudha të gjata të lëna pa punë mund të mbledhet pluhur në pajisje nëse nuk e mbulon.
Erë jo e mirë gjatë funksionimit.	Erërat e këqija nga ajri mund të penetrojnë e të përhapen nëpër pajisje. Filtiri i ajrit mund të ketë marrë myk dhe duhet pastruar.
Ventilatori i njësisë së jashtme nuk punon gjithë kohës.	Për funksionim optimal, ventilatori kontrollohet me tjetër formë.
Funksionimi është i çrregullt ose i paparashikueshëm ose njësia e brendshme nuk reagon.	Interferenca nga stacionet celulare ose amplifikatorët e sinjaleve të palëve të treta mund të ndikojnë mbi njësinë e brendshme. ▶ Shkëputeni dhe rinisni njësinë e brendshme për një kohë të shkurtër.
Penda e ajrit ose fleta e lëvizjes së ajrit nuk lëviz siç duhet.	Penda e ajrit ose fleta e lëvizjes së ajrit është rregulluar me dorë ose nuk është montuar siç duhet. ▶ Fikeni njësinë e brendshme dhe kontrolloni nëse komponentët janë kyçur mirë në vend. ▶ Ndizni njësinë e brendshme.

tab. 119

## 5 Mirëmbajtja



### KUJDES

#### Rreziku nga elektroshoku ose pjesët lëvizëse

- ▶ Hiqeni nga korrenti përpara të gjitha punimeve të mirëmbajtjes.
- ▶ Hapat e mirëmbajtjes që nuk përmenden këtu kryejini vetëm nga një kompani e specializuar e miratuar.

### 5.1 Ndërrimi i baterive

Ju duhen 2 bateri të madhësisë AAA. Nuk rekomandohet përdorimi i baterive të karikueshme.

- ▶ Hiqni kapakun e folesë së baterive (→ figura 2).
- ▶ Futni bateritë e reja dhe kushtojini kujdes polaritetit të saktë.
- ▶ Rivendosni kapakun e folesë së baterive.

### 5.2 Pastrimi i pajisjes dhe i telekomandës

#### KËSHILLË

#### Pajisja mund të dëmtohet nëse nuk pastrohet saktë!

- ▶ Mos e spërkatni e mos i hidhni ujë drejtpërdrejt.
- ▶ Mos përdorni ujë të ngrohtë, pluhur abraziv apo solucione të forta.
- ▶ Fshijeni njësinë e brendshme dhe telekomandën me një leckë të butë.
- ▶ Pastrojeni njësinë e jashtme vetëm nga një kompani e specializuar e miratuar.

### 5.3 Pastrimi i filtrave të ajrit

#### KËSHILLË

Filtri i ajrit mund të deformohet nën dritën e drejtpërdrejtë të diellit.

- ▶ Mos i ekspozoni filtrat e ajrit në dritën e drejtpërdrejtë të diellit.

Pastrojini filtrat e ajrit çdo 2 javë dhe përpara e pas lënies pa punë për kohë të gjata.

- ▶ Fikni njësinë e brendshme.
- ▶ Palosni kapakun e sipërm të njësisë së brendshme për lart.
- ▶ Shtyjeni filtrin e ajrit për lart dhe nxirreni (→ figura 3).
- ▶ Hiqini filtrat e vegjël të ajrit, nëse ka (→ figura 1, [2]).
- ▶ Pastrojini filtrat e vegjël të ajrit me një fshesë dore me korrent.
- ▶ Lajeni filtrin e madh të ajrit me ujë të ngrohtë dhe një detergjent të butë dhe thajeni në hije.
- ▶ Rivendosini filtrat e vegjël dhe filtrin e madh të ajrit.

### 5.4 Lënia pa punë për kohë më të gjatë

Përpara fikjes për kohë të gjatë:

- ▶ Pastrojini filtrat e ajrit.
- ▶ Aktivizoni vetëpastrimin e njësisë së brendshme me tastin **Clean**.
- ▶ Pas vetëpastrimit aktivizoni modalitetin e ventilatorit derisa njësia e brendshme të thahet.
- ▶ Fikeni pajisjen e brendshme dhe shkëputeni nga korrenti.
- ▶ Hiqini bateritë nga telekomanda.
- ▶ Mbrojini pajisjet nga pluhuri.

### 5.5 Modaliteti manual

#### KËSHILLË

#### Dëmtimi i pajisjes për shkak të përdorimit të papërshtatshëm

Funksionimi manual nuk synohet për përdorim të përhershëm.

- ▶ Përdoreni vetëm për provë apo në raste emergjence.
- ▶ Përdoreni vetëm për kohë të shkurtër.

- ▶ Fikni njësinë e brendshme.
- ▶ Palosni kapakun e sipërm të njësisë së brendshme për lart.
- ▶ Shtypni butonin e modalitetit të ftohjes manuale me një send të hollë:
  - Shtypni një herë: imponohet modaliteti automatik.
  - Shtypni dy herë: imponohet modaliteti i ftohjes.
  - Shtypni tri herë: njësia e brendshme fiket.
- ▶ Për të rikthyer funksionimin normal, përdorni telekomandën.

## 6 Mbrojtja e ambientit dhe hedhja

Mbrojtja e ambientit është një parim i korporatës së grupit Bosch. Cilësia e produkteve, kursimi dhe mbrojtja e ambientit janë për ne objekte të të njëjtit nivel. Ligjet dhe rregulloret në lidhje me mbrojtjen e ambientit respektohet me rigorozitet.

Për mbrojtjen e ambientit, duke marrë parasysh pikëpamjet ekonomike, përdorim teknologjinë dhe materialet më të mira të mundshme.

### Paketimi

Në rastin e paketimit ne përfshihemi në sistemet e riciklimit sipas specifikave të vendit përkatës, për të garantuar një riciklim optimal. Të gjitha materialet e përdorura për paketimin nuk janë të dëmshme për ambientin dhe mund të riciklohen.

### Pajisja e vjetër

Pajisjet e vjetra përmbajnë materiale me vlerë që mund të riciklohen. Pjesët mund të ndahen lehtë. Plastikata janë etiketuar. Në këtë mënyrë, pjesët e ndryshme mund të klasifikohen, të riciklohen ose të hidhen.

### Pajisjet e vjetra elektrike dhe elektronike



Ky simbol do të thotë që produkti nuk duhet të hidhet me mbeturina të tjera, kundërshtuar duhet të dërgohet në pikat e grumbullimit të mbeturinave për trajtim, grumbullim, riciklim dhe asgjësim.

Simboli është i vlefshëm në shtetet ku zbatohen rregulloret për mbetjet e pajisjeve elektrike dhe elektronike, p.sh. "(MB) Rregulloret e mbetjeve të pajisjeve elektrike dhe elektronike 2013 (të ndryshuara)". Këto rregullore përcaktojnë kuadrin për kthimin dhe riciklimin e pajisjeve të vjetra elektronike që zbatohet në secilin shtet.

Meqenëse pajisjet elektronike mund të përmbajnë substanca të rrezikshme, ato duhet të riciklohen me përgjegjësi në mënyrë që të minimizohet çdo dëm i mundshëm në mjedis dhe shëndetin e njeriut. Për më tepër, riciklimi i mbetjeve elektronike ndihmon në ruajtjen e burimeve natyrore.

Për informacion shtesë mbi asgjësimin ekologjik të pajisjeve të vjetra elektrike dhe elektronike, ju lutemi të kontaktoni autoritetet përkatëse lokale, shërbimin tuaj të hedhjes së mbeturinave shtëpiake ose shitësin me pakicë ku keni blerë produktin.

Mund të gjeni më shumë informacion këtu:

[www.bosch-homecomfortgroup.com/en/company/legal-topics/weee/](http://www.bosch-homecomfortgroup.com/en/company/legal-topics/weee/)

### Bateritë

Bateritë nuk duhen hedhur me mbeturinat e shtëpisë. Bateritë e përdorura duhen hedhur në sistemet lokale të grumbullimit.

### Freon R32



Pajisja përmban gaz të fluorinuar efektiv serrë R32 (potenciali i efektit serrë 675<sup>1</sup>) me djegshmëri dhe toksicitet të ulët (A2L ose A2).

Sasia e përmbajtur përcaktohet në pllakën e markës së njësisë së jashtme.

Freoni është rrezik për mjedisin dhe duhet grumbulluar e hedhur veçmas.

1) sipas shtojcë I të rregullores (BE) Nr. 517/2014 të Parlamentit Evropian dhe të Këshillit të 16 prillit 2014.

**İçindekiler**

<b>1 Sembol Açıklamaları ve Emniyetle İlgili Bilgiler</b>	<b>148</b>
1.1 Sembol açıklamaları	148
1.2 Emniyetle İlgili Genel Bilgiler	149
1.3 Bu kılavuz ile ilgili uyarılar	149
<b>2 Ürün ile İlgili Bilgiler</b>	<b>149</b>
2.1 Uygunluk Beyanı	149
2.2 Uzaktan kumanda ile ilgili teknik veriler	149
2.3 Split tipi klima cihazı ile kullanım	149
2.4 Soğutucu akışkan bilgileri	150
<b>3 Kullanım</b>	<b>150</b>
3.1 İç üniteye genel bakış	150
3.2 Uzaktan kumandaya genel bakış	150
3.3 Uzaktan kumandanın kullanılması	151
3.4 Ana çalışma modunun ayarlanması	151
3.5 Program saati ayarı	151
3.6 Diğer fonksiyonlar	152
3.6.1 Salınım fonksiyonunun ayarlanması	152
3.6.2 Göstergenin ve sesli alarm vericinin açılması ve kapatılması (Mute Mode)	152
3.6.3 Enerji tasarruf fonksiyonları	152
3.6.4 Gürültü azaltma (Silent Mode)	152
3.6.5 Güçlü soğutma/güçlü ısıtma	152
3.6.6 Otomatik temizlik (I clean)	152
3.6.7 Donma koruması (8 °C Heating)	153
3.6.8 Tuş kilidi	153
3.6.9 Gelişmiş çalışma fonksiyonları	153
<b>4 Arıza giderme</b>	<b>153</b>
4.1 Göstergesi olan arızalar (Self diagnosis function)	153
4.2 Göstergesi olmayan arızalar	153
<b>5 Bakım</b>	<b>154</b>
5.1 Pillerin değiştirilmesi	154
5.2 Cihazın ve uzaktan kumandanın temizlenmesi	154
5.3 Hava filtresinin temizlenmesi	154
5.4 Uzun süre devre dışı bırakma	154
5.5 Manuel işletim	154
<b>6 Çevre koruması ve imha</b>	<b>155</b>

**1 Sembol Açıklamaları ve Emniyetle İlgili Bilgiler****1.1 Sembol açıklamaları****Uyarılar**

Uyarı bilgilerindeki uyarı sözcükleri, hasarların önlenmesine yönelik tedbirlere uyulmaması halinde ortaya çıkabilecek tehlikelerin türlerini ve ağırlıklarını belirtmektedir.

Altta, bu dokümanda kullanılan uyarı sözcükleri ve bunların tanımları yer almaktadır:

**TEHLİKE**

**TEHLİKE:** Ağır veya ölümcül yaralanmaların meydana geleceğini gösterir.

**İKAZ**

**İKAZ:** Ağır veya ölümcül yaralanmaların meydana gelebileceğini gösterir.

**DİKKAT**





**DİKKAT:** Hafif ve orta ağırlıkta yaralanmalar meydana gelebileceğini gösterir.

**UYARI**

**UYARI:** Hasarların oluşabileceğini gösterir.

**Önemli bilgiler**

İnsan için tehlikenin veya maddi hasar tehlikesinin söz konusu olmadığı önemli bilgiler, gösterilen sembol ile belirtilmektedir.

Sembol	Anlamı
	Yanıcı maddeler ikazı: Bu üründeki R32 soğutucu akışkan, düşük yanıcı ve az zehirli bir gazdır (A2L veya A2).
	Kurulum ve bakım çalışmaları sırasında koruyucu eldivenler kullanın.
	Bakım çalışmaları, kalifiye bir kişi tarafından ve bakım kılavuzundaki talimatlar dikkate alınarak gerçekleştirilmelidir.
	İşletim sırasında kullanma kılavuzundaki talimatları dikkate alın.

Tab. 120

## 1.2 Emniyetle İlgili Genel Bilgiler

### ⚠ Hedef Grubu İçin Bilgiler

Bu kullanma kılavuzu, klima sisteminin sahibi ve işletmecisi için hazırlanmıştır. Sistem ile ilgili tüm kılavuzlardaki talimatlara uyulmalıdır. Talimatların dikkate alınmaması, maddi hasarlara, yaralanmalara ve ölüm tehlikesine yol açabilir.

- ▶ Tüm sistem bileşenlerinin kullanma kılavuzlarını kullanım öncesi okuyun ve daha sonra başvurmak üzere saklayın.
- ▶ Emniyetle ilgili bilgileri ve uyarı bilgilerini dikkate alın.

### ⚠ Talimatlara uygun kullanım

İç ünite, bir dış üniteye ve kumanda panelleri gibi sistem bileşenlerine bağlantısı bulunan bina içindeki yerlere monte edilmesi için tasarlanmıştır.

Dış ünite, bir veya daha fazla iç üniteye ve kumanda panelleri gibi sistem bileşenlerine bağlantısı bulunan bina dışındaki yerlere monte edilmesi için tasarlanmıştır.

Klima sistemi, sadece ayarlanmış nominal değerlerden olan sıcaklık farklılıkları canlılarda veya malzemelerde hasarlara ve zararlara yol açmayacak ticari/özel kullanım için tasarlanmıştır. Klima sistemi, istenen mutlak hava nem oranının tam doğru ayarlanması ve sabit tutulması için uygun değildir.

Farklı amaçlı her türlü kullanım, talimatlara aykırı kullanım olarak kabul edilir. Usulüne uygun olmayan kullanım nedeniyle meydana gelen hasarlar için üretici firma herhangi bir sorumluluk üstlenmez.

Özel yerlere (kapalı otopark, teknik odalar, balkon veya yarı açık yerler) monte edilmesi ile ilgili hususlar:

- ▶ Öncelikle teknik dokümantasyonda belirtilen montaj yeri ile ilgili gereklilikleri dikkate alın.

### ⚠ Soğutucu akışkana bağlı genel tehlikeler

- ▶ Bu cihaza soğutucu akışkan doldurulmuştur. Soğutucu akışkan gazı alev ile temas ettiğinde zehirli gazlar oluşturabilir.
- ▶ Tesisatın, düzenli zaman aralıklarında yetkili servis tarafından kontrol edilmesini ve bakımının yapılmasını sağlayın.
- ▶ Soğutucu akışkanın dışarı sızdığından şüphelenildiği takdirde odayı iyice havalandırın ve yetkili servise haber verin.

### ⚠ Dönüşüm ve onarımlar

Klima sisteminde usulüne uygun olmayan değişikliklerin yapılması, insanların yaralanmasına ve/veya maddi hasarlara neden olabilir.

- ▶ Gerekli çalışmaların, sadece yetkili bir servis tarafından yapılmasını sağlayın.
- ▶ Dış üniteye, iç üniteye veya klima sisteminin diğer parçalarında herhangi bir değişiklik yapmayın.
- ▶ Tüm bakım çalışmalarından önce klima sisteminin elektrik beslemesinden ayırın.

### ⚠ Sistemin kullanımı ile ilgili uyarılar

Klima sistemi yanlış kullanıldığı takdirde sağlığınıza olumsuz etkileyebilir.

- ▶ Vücudunuzu uzun süre doğrudan hava akımına maruz bırakmayın.
- ▶ Bebekler, çocuklar, yaşlılar, yatakları veya engelli kişiler söz konusu olduğunda, oda sıcaklığının odada bulunan kişiler için uygun olduğundan emin olun.
- ▶ Cihazın içine kesinlikle hiçbir cisim sokmayın, aksi takdirde yaralanabilirsiniz.

Cihaz yanlış kullanıldığı takdirde performans kaybı, cihazda hasar ve sağlık sorunları meydana gelebilir.

- ▶ Cihazın hava girişlerini ve hava çıkışlarını bloke etmeyin.
- ▶ Cihaz çalışırken kapıları ve pencereleri kapatın.
- ▶ İç üniteyi suya karşı koruyun.
- ▶ Dış ünitenin montaj çerçevesinde aşınma bulunmadığını ve yerinde sıkı şekilde oturduğunu düzenli olarak kontrol edin.
- ▶ Dış ünite üzerine cisimler veya insanlar vs. ile ağırlık uygulamayın.

- ▶ İç ünitenin yerleştirildiği odada tozu, buharı ve nemi minimum düzeyde tutun.
- ▶ Cihazların yakınında, sprey şişeler vs. gibi kolay tutuşabilen gazlar kullanmayın.
- ▶ Klima cihazında aroza belirtileri olduğunda (örneğin yanık kokusu, hasarlı kablo) cihazı hemen durdurun ve elektrik beslemesini kesin.

### ⚠ Evlerde kullanım ve benzeri amaçlar için imal edilen elektrikli cihazların emniyeti

Elektrikli cihazların yol açtığı tehlikelerin önlenmesi amacıyla, EN 60335-1 standardına uygun olarak aşağıda belirtilen hükümler geçerlidir:

“Bu cihaz, gözetim altında tutuldukları veya cihazın güvenli kullanımını konusunda bilgilendirildikleri ve kullanımdan kaynaklanabilecek tehlikelerin bilincinde oldukları sürece 8. yaşını aşmış çocuklar ve kısıtlı fiziksel, duyuşsal veya mental yeteneklere sahip veya eksik deneyime ve bilgiye sahip kişiler tarafından kullanılabilir. Çocuklar cihaz ile oynamamalıdır. Temizlik ve kullanıcı tarafından yapılması gereken bakım çalışmalarının, gözetim altında tutulmayan çocuklar tarafından yapılması yasaktır.”

“Şebeke bağlantı kablosu hasar gördüğünde, muhtemel tehlikelerin önlenmesi için bu kablo, üretici, üreticinin müşteri hizmetleri veya eşdeğer niteliklere sahip kişiler tarafından değiştirilmelidir.”

## 1.3 Bu kılavuz ile ilgili uyarılar

Şekiller, toplu şekilde bu kılavuzun sonunda yer almaktadır. Metin, şekillere referanslar içermektedir.

Ürünler, modele bağlı olarak bu kılavuzdaki şekillerden farklı olabilir.

## 2 Ürün İle İlgili Bilgiler

### 2.1 Uygunluk Beyanı

Bu ürün, yapısı ve çalışma şekli bakımından Avrupa Birliği yönetmeliklerinde ve ulusal yönetmeliklerce öngörülen gerekliliklere uygundur.

 CE işareti ile ürünün, ürünün CE ile işaretlenmesini gerektiren ve uygulanması gereken yasal Avrupa Birliği yönetmeliklerine uygunluğu beyan edilir.

Uygunluk Beyanı'nın eksiksiz metnine İnternet üzerinden ulaşabilirsiniz: [www.bosch-homecomfort.com/tr](http://www.bosch-homecomfort.com/tr).

### 2.2 Uzaktan kumanda ile ilgili teknik veriler

Gerilim beslemesi	2 adet AAA pil
Sinyal kapsama alanı	8 m
İzin verilen ortam sıcaklığı	-5 °C ... 60 °C

Tab. 121

### 2.3 Split tipi klima cihazı ile kullanım

İç ünite, Split tipi klima cihazı içeren bir sistemde kullanılabilir. Bu durumda, aşağıda belirtilen fonksiyonlar devre dışı bırakılır:

- Enerji tasarruf fonksiyonları **ECO** ve **GEAR**
- Otomatik temizlik (I clean)
- Gürültü azaltma (Silent Mode)
- Manuel işletim
- Dışarı akan soğutucu akışkanların tespit edilmesi
- Bekleme modunda otomatik enerji tasarrufu modu (1 W standby)

## 2.4 Soğutucu akışkan bilgileri

Bu cihaz, soğutma maddesi olarak **florlu sera gazları** içermektedir. Cihaz hermetik olarak kapalıdır. 517/2014 sayılı Florlu Sera Gazlarına İlişkin Yönetmeliğe uygun soğutma maddesi bilgileri, cihazın kullanma kılavuzunda belirtilmiştir.



Tesisatçı için uyarı: Soğutucu akışkan ilave edeceğiniz zaman, lütfen eklediğiniz soğutucu akışkan miktarını ve toplam soğutucu akışkan miktarını kullanma kılavuzunun "soğutucu akışkana ilişkin bilgiler" tablosuna yazın.

## 3 Kullanım

### 3.1 İç üniteye genel bakış

Şekil 1 ile ilgili açıklamalar:

- [1] Üst kapak
- [2] Küçük filtre yeri
- [3] Hava filtresi
- [4] Ekranın arka tarafı
- [5] "Manuel işletim" tuşu
- [6] Hava yönlendiricisi

#### İç ünitenin ekranı



0010033387-001

Sembol	Açıklama
Sayı	Sıcaklık göstergesi
	WLAN bağlantısı <sup>1)</sup> etkin
	Bazı fonksiyonlar etkinleştirildiğinde gösterilir. İç ünite kapalıyken açma program saatinin etkin olduğunu gösterir.
OF	Bazı fonksiyonlar kapatıldığında gösterilir.
dF	Otomatik buz çözme etkin
FP	Donma koruması etkin: İç ünite, oda sıcaklığını en az 8 °C değerinde tutar.
CL	Otomatik temizleme fonksiyonu etkin (I clean)
Ex, Px, Fx	Arıza kodu ("x" yerine belirli bir rakam bulunur).

1) Sadece aksesuar olarak IP ağ geçidi ile mümkündür.

Tab. 122 Ekrandaki semboller

### 3.2 Uzaktan kumandaya genel bakış

#### Uzaktan kumandanın tuşları

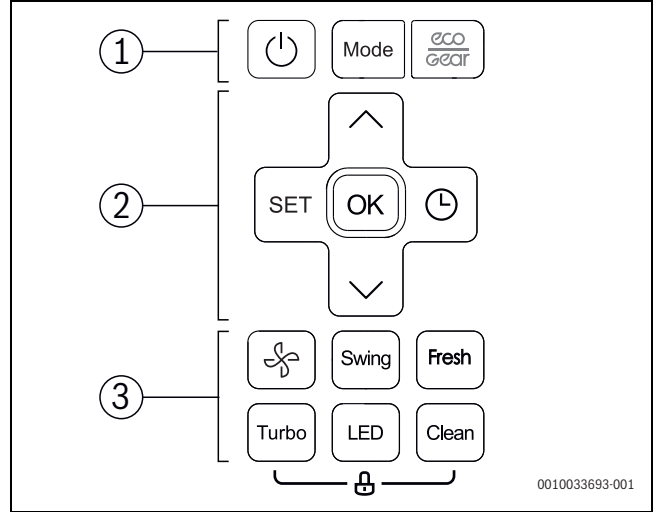

0010033693-001

Poz.	Tuş	Fonksiyon
1		Açın/kapatın.
	<b>Mod</b>	Çalışma modunu ayarlayın.
		Eco çalışma modu
2	<b>SET</b>	Gelişmiş çalışma fonksiyonlarını seçin.
	<b>Tamam</b>	Seçimi onaylayın.
		Program saatini ayarlayın.
		Sıcaklığı yükseltin.
		Sıcaklığı düşürün.
3		Fan hızı
	<b>Swing</b>	Salınım fonksiyonunu ayarlayın.
	<b>Fresh</b>	Temiz hava fonksiyonu (Ionizer)
	<b>Turbo</b>	Güçlü soğutma/güçlü ısıtma
	<b>LED</b>	İç ünite ekranını ve sesli alarm vericiyi kapatın (Mute Mode).
	<b>Clean</b>	Otomatik temizlik (I clean)

Tab. 123 Uzaktan kumandanın tuşları

#### Uzaktan kumanda göstergesi

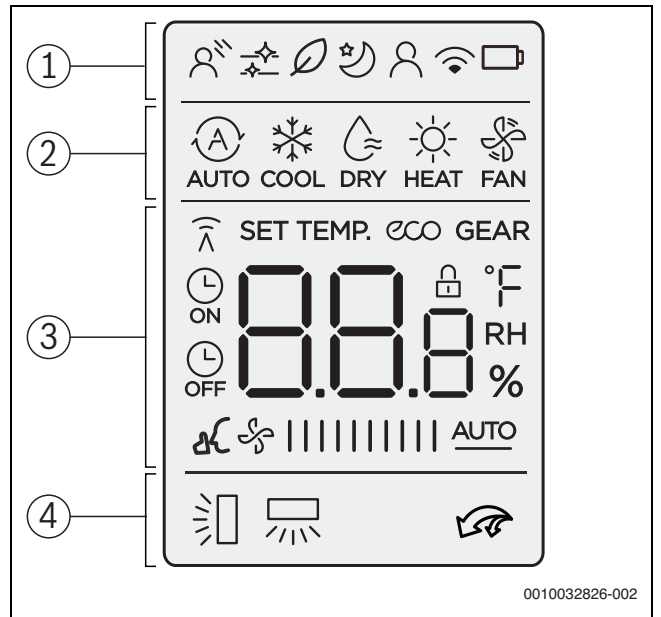

0010032826-002

Poz.	Sembol	Açıklama
1		İşletim fonksiyonu: Dolaylı hava akımı etkin (Wind avoid me).
		İnfografik: Otomatik temizlik etkin (I clean).
		İşletim fonksiyonu: Temiz hava fonksiyonu etkin (Ionizer).
		İşletim fonksiyonu: Uyku etkin.
		İşletim fonksiyonu: Beni takip et fonksiyonu etkin (Follow Me); uzaktan kumandada sıcaklık ölçümü.
		İnfografik: Kablosuz kontrol fonksiyonu
		İnfografik: Pil şarj seviyesi
2		Çalışma modu: Otomatik çalışma modu
		Çalışma modu: Soğutma modu
		Çalışma modu: Nem alma modu
		Çalışma modu: Isıtma modu
		Çalışma modu: Fan modu
3		Değer göstergesi: Standart olarak ayarlanan sıcaklığı, fan hızını veya (program saati etkin olduğunda) program saati ayarını gösterir.
		İnfografik: Aktarım göstergesidir ve uzaktan kumanda iç üniteye bir sinyal gönderdiğinde yanar.
		İnfografik: Enerji tasarruf fonksiyonu etkin.
		İnfografik: Enerji tasarruf fonksiyonu etkin.
		İnfografik: Açma/kapatma program saati etkin.
		İnfografik: Gürültü azaltma etkin (Silent Mode).
		Değer göstergesi: Güncel fan hızını gösterir. Çok sayıda güç kademesi (çubuk gösterge) ve otomatik kontrol için <b>AUTO</b> ayarı mevcuttur.
4		İnfografik: Otomatik dikey salınım fonksiyonu etkin (yukarı/aşağı). Yatay hava akım kanadının güncel pozisyonu için alternatif gösterge.
		İnfografik: Otomatik yatay salınım fonksiyonu etkin (sol/sağ).
		İnfografik: Güçlü soğutma/güçlü ısıtma etkin.

Tab. 124 Ekrandaki semboller

### 3.3 Uzaktan kumandanın kullanılması

Sinyal kapsama alanı 8 metredir. Cihaz ile kumanda arasında bulunan nesnelere veya bazı floresan lambaların aynı odada kullanılması, sinyal iletimini olumsuz etkileyebilir.

- ▶ Uzaktan kumandayı cihazın sinyal alma ünitesine tutun ve tercih ettiğiniz tuşa basın.  
Cihaz bir sinyal aldığında bip sesi duyulur.

#### UYARI

Uzaktan kumandanın sorunsuz çalışması, bazı durumlardan olumsuz etkilenebilir.

- ▶ Uzaktan kumandayı doğrudan güneş ışığına maruz bırakmayın.
- ▶ Uzaktan kumandayı bir ısıtıcının yakınında bırakmayın.
- ▶ Uzaktan kumandayı neme ve darbelere karşı koruyun.

### 3.4 Ana çalışma modunun ayarlanması

#### Cihazın açılması/kapatılması

- ▶ Cihazı açmak veya kapatmak için  tuşuna basın.  
Cihaz, ayarlanmış çalışma modunda başlatılır.



Cihaz kapalı durumdayken de ayar yapılabilir. Cihaz, elektrik kesintisi durumunda da ayarları kaydeder.



Kapatma sonrası cihaz bekleme modunda kalır. Akıllı Açma-Kapama teknolojisi, bekleme modunda otomatik enerji tasarrufu modunu mümkün kılmaktadır (1 W standby).

#### Otomatik çalışma modu





İstenen sıcaklığı sabit tutmak için, otomatik çalışma modunda cihaz ısıtma ve soğutma modu arasında geçiş yapar.

- ▶ Ekranda  gösterilene kadar **Mode** tuşuna basın.
- ▶ İstedığınız sıcaklığı  ve  tuşları ile ayarlayın.





Otomatik çalışma modunda fan hızı ayarlanamaz.

#### Soğutma modu

- ▶ Ekranda  gösterilene kadar **Mode** tuşuna basın.
- ▶ İstenen fan çalışma hızına ulaşılan kadar  tuşunu basıp bırakın.
- ▶ İsteddiğiniz sıcaklığı  ve  tuşları ile ayarlayın.

#### Fan modu

- ▶ Ekranda  gösterilene kadar **Mode** tuşuna basın.
- ▶ İstenen fan hızına ulaşılan kadar  tuşunu basıp bırakın. Otomatik kontrol için **AUTO** seçilebilir.



Fan modunda sıcaklık ayarlanamaz veya görüntülenemez.





#### Nem alma modu

- ▶ Ekranda  gösterilene kadar **Mode** tuşuna basın.



Nem alma modunda fan hızı ayarlanamaz.

#### Isıtma modu

- ▶ Ekranda  gösterilene kadar **Mode** tuşuna basın.
- ▶ İsteddiğiniz sıcaklığı  ve  tuşları ile ayarlayın.
- ▶ İstenen fan çalışma hızına ulaşılan kadar  tuşunu basıp bırakın.







Dış hava sıcaklığı çok düşük olduğunda klima sisteminin ısıtma kapasitesi yeterli olmayabilir. Ek ısıtma cihazlarının kullanılmasını öneririz.





### 3.5 Program saati ayarı

Açma ve kapatma program saatleri, 0 ile 24 saat arasında ayarlanabilir ve ilk 10 saat için 30 dakikalık, ardından 1 saatlik aralıklarla ayar yapılabilir. 0 saat ayarlandığında program saati iptal edilir.

#### Açma program saatinin ayarlanması

- ▶  sembolü gösterilinceye kadar  tuşuna basın.
- ▶ İstenen zamanı ayarlamak için  veya  tuşuna basın.  
Kısa süre sonra yapılan ayar kaydedilir.

### Kapatma program saatinin ayarlanması

- ▶  sembolü gösterilinceye kadar  tuşuna basın.
- ▶ İstenen zamanı ayarlamak için  veya  tuşuna basın. Kısa süre sonra yapılan ayar kaydedilir.

### Program saatinin iptal edilmesi

- ▶  tuşu ile program saatini seçin.
- ▶ 0.0 saati ayarlayın. Kısa süre sonra program saati iptal edilir.

### Program saati kombinasyonu

Her iki program saati de aynı anda ayarlanabilir. Her program saati, diğerinden önce etkinleştirilecek şekilde ayarlanabilir.

- ▶ Açma ve kapatma program saatini ayarlayın. Ayarlar otomatik olarak kombine edilir.

Güncel saat	13:00 saat
Açma program saati ayarı	4,0 saat
Kapatma program saati ayarı	8,5 saat
Açılma zamanı	17:00 saat
Kapanma zamanı	21:30 saat

Tab. 125 Örnek



Açma ve kapatma program saati, cihazı farklı sıcaklıklarda ve farklı ayarlarda çalıştırmak için programlanamaz.

## 3.6 Diğer fonksiyonlar

### 3.6.1 Salınım fonksiyonunun ayarlanması

#### UYARI

Soğutma modu sırasında hava akım kanadı uzun süre en alt pozisyonda kaldığında yoğunlaşma suyu sızabilir. Hava akım kanadı elle ayarlandığı takdirde arıza meydana gelebilir.

- ▶ Hava akım kanadının ayarı için sadece uzaktan kumandayı kullanın.

### Otomatik dikey salınım modu (yukarı/aşağı)

- ▶  sembolü gösterilinceye kadar **Swing** tuşuna basın.
- ▶ Otomatik dikey salınım modunu sonlandırmak için: **Swing** tuşuna tekrar basın.

### Hava akımı kanadını manuel döndürme (yukarı/aşağı)

- ▶ İstenen pozisyon ayarlanana kadar **Swing** tuşunu basıp bırakın. Ayar, aşağıda belirtilen sırada değişir:

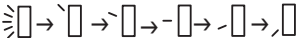

### Otomatik yatay salınım modu (sol/sağ)

- ▶ Otomatik yatay salınım modunu etkinleştirmek için **Swing** tuşunu 2 saniyeden uzun süre basılı tutun. Uzaktan kumandada  sembolü gösterilir.
- ▶ Otomatik yatay salınım modunu sonlandırmak için: **Swing** tuşuna tekrar basın.

### Temizlik pozisyonu

Kolay temizlik için hava akım kanadı özel bir pozisyona getirilebilir (modele bağlıdır).

- ▶ Cihaz kapalıyken **Mode** ve **Swing** tuşlarını aynı anda bir saniye boyunca basılı tutun.
- ▶ Temizlik pozisyonundan çıkmak için: Her iki tuşu tekrar basılı tutun.

### 3.6.2 Göstergenin ve sesli alarm vericinin açılması ve kapatılması (Mute Mode)

- ▶ İç üniteye ekranı ve sesli alarm vericiyi açmak veya kapatmak için: **LED** tuşuna basın.
- ▶ Güncel oda sıcaklığını görüntülemek için: **LED** tuşunu 5 saniye basılı tutun.
- ▶ Ayarlanan sıcaklığı görüntülemek için: **LED** tuşunu 5 saniye daha basılı tutun.

### 3.6.3 Enerji tasarruf fonksiyonları



Enerji tasarruf fonksiyonları sadece soğutma modunda seçilebilir.

Cihazda aşağıdaki enerji tasarruf fonksiyonları mevcuttur:

- **ECO: AUTO** fan hızı ve en az 24 °C sıcaklık ile işletim
- **GEAR (%75)**: Akım tüketimi %25 oranında azaltılır
- **GEAR (%50)**: Akım tüketimi %50 oranında azaltılır
- Yukarıdaki sembollerin hiçbiri olmadığında: Normal işletim
- ▶ Enerji tasarruf fonksiyonunu etkinleştirmek için, istenen fonksiyon gösterilene kadar  tuşunu basıp bırakın.



Önceden ayarlanan sıcaklık daha düşük olduğunda, **ECO** fonksiyonu otomatik olarak 24 °C değerini ayarlar. Sıcaklık 24 °C altına düştüğünde fonksiyon kapatılır.

### 3.6.4 Gürültü azaltma (Silent Mode)

Bu fonksiyon, işletim sırasında iç ve dış ünitenin gürültüsünü azaltır. Fonksiyon, özellikle geceleri komşuları rahatsız etmemek için kullanılabilir.

- ▶ İşletim sırasında  tuşuna 2 saniye boyunca basın.

Fonksiyonun sonlandırılması:

- ▶  tuşuna tekrar 2 saniye boyunca basın.

-veya-

- ▶  tuşuna, **Mode** tuşuna, **Turbo** tuşuna veya **Clean** tuşuna basın.



Dış ünitenin sessiz çalışma modunda, kompresörün de düşük frekansta çalışması nedeniyle istenen soğutma/ısıtma kapasitesi elde edilemeyebilir.

### 3.6.5 Güçlü soğutma/güçlü ısıtma

Güçlü soğutma/güçlü ısıtma modunda iç ünite, odayı hızlı şekilde ısıtmak veya soğutmak için maksimum kapasitede çalışır.

- ▶ Güçlü soğutma: Soğutma modunu açın ve **Turbo** tuşuna basın.
- ▶ Güçlü ısıtma: Isıtma modunu açın ve **Turbo** tuşuna basın.

Fonksiyonun sonlandırılması:

- ▶ **Turbo** tuşuna tekrar basın.

### 3.6.6 Otomatik temizlik (I clean)

Cihazda, evaporatörü otomatik temizleme fonksiyonu bulunmaktadır. Otomatik temizleme tozu, küfü ve yağı dondurur. Ardından hepsi hızlı şekilde çözdürülür ve sıcak hava ile kurutulur.

- ▶ Otomatik temizliği etkinleştirmek için: **Clean** tuşuna basın. Otomatik temizlik sırasında iç ünitenin ekranında **CL** gösterilir. 20 - 45 dakika sonra otomatik temizlik sona erer.



### 3.6.7 Donma koruması (8 °C Heating)

Oda sıcaklığını en az 8 °C değerinde tutmak için donma koruması etkinleştirilebilir.

- ▶ Isıtma modunda, 1 saniye içinde 2x  tuşuna basın. Sıcaklık 8 °C altına düşene kadar cihaz kapalı kalır.

Fonksiyonun sonlandırılması:







- ▶  tuşuna, **Mode** tuşuna, **Turbo** tuşuna veya **Clean** tuşuna basın.

### 3.6.8 Tuş kilidi

Tuş kilidi ile uzaktan kumandanın tuşları kilitlenebilir.

- ▶ Tuş kilidini açmak/kapatmak için: **Clean** tuşuna ve **Turbo** tuşuna 5 saniye boyunca aynı anda basın. Tuş kilidi etkin olduğunda ekranda  sembolü gösterilir.

### 3.6.9 Gelişmiş çalışma fonksiyonları

- ▶ **Set** tuşuna basın.
- ▶ Fonksiyonu **Set** veya ,  tuşları ile seçin.
  -  = Dolaylı hava akımı
  -  = Temiz hava fonksiyonu
  -  = Uyku modu fonksiyonu
  -  = Beni takip et fonksiyonu
  -  = Kablosuz kontrol fonksiyonu
- ▶ Seçimi **OK** tuşu ile onaylayın.

Fonksiyonun sonlandırılması:

- ▶ Yukarıdaki adımları tekrarlayın.

### Dolaylı hava akımı (Wind avoid me)

Bu fonksiyon, insan bedenine doğrudan hava akımı yapılmasını önler.



Fonksiyon sadece soğutma modunda, nem alma modunda ve fan modunda kullanılabilir.

### Temiz hava fonksiyonu (Ionizer)

İyonlar, örneğin küf, virüsler ve alerjenler gibi havada taşınan zararlı maddelere karşı koruma sağlamak için odaya salınır.

### Uyku modu

Bu fonksiyon, dinlenme zamanı boyunca enerji tasarrufu sağlar. Cihaz, bir saat sonunda ısıtma veya soğutma gücünü azaltır. Bunun için ayarlanan sıcaklık 1 °C kadar değiştirilir. İki saat sonra ayarlanmış sıcaklık 1 °C kadar değiştirilir. Ardından yeni sıcaklık korunur.



Fonksiyon, nem alma modunda ve fan modunda kullanılamaz.

### Beni takip et fonksiyonu (Follow Me)

Bu fonksiyon, sıcaklığı 3 dakika aralıklarla ölçmek için uzaktan kumandayı bulunduğu konumda etkinleştirir. İç ünite, bu ölçüm değerlerine bağlı olarak kontrol edilir.



Fonksiyon sadece soğutma modunda, ısıtma modunda ve otomatik çalışma modunda kullanılabilir.

### Kablosuz kontrol fonksiyonu

Bu fonksiyon, WLAN üzerinden bağlantı kurulmasını sağlar. Cihaz fonksiyonu göstermediğinde, bunun yerine **LED** tuşuna arka arkaya yedi kez hızlı şekilde basılmalıdır.



WLAN ile bağlantı kurmak için entegre IP ağ geçidi (aksesuar) gereklidir.

## 4 Arıza giderme

### 4.1 Göstergesi olan arızalar (Self diagnosis function)

Çalışma sırasında arıza meydana geldiğinde, LED'ler uzun süre yanıp söner veya ekranda bir arıza kodu gösterilir (örn. EH 02).

10 dakikadan uzun süre arıza meydana geldiğinde:

- ▶ Elektrik beslemesini kısa süreliğine kesin ve iç üniteyi tekrar devreye alın.

Bir arıza giderilemediğinde:

- ▶ Müşteri hizmetlerini arayın, arıza kodunu ve cihaz bilgilerini belirtin.

### 4.2 Göstergesi olmayan arızalar

Çalışma sırasında, giderilmesi mümkün olmayan arızalar meydana geldiğinde:

- ▶ Müşteri hizmetlerini arayın, arızayı ve cihaz bilgilerini belirtin.

Arıza	Muhtemel nedeni
İç ünite kapasitesi çok düşük.	Sıcaklık çok yüksek veya çok düşük ayarlanmış. Hava filtresi kirlenmiştir ve temizlenmesi gerekmektedir. Cihazların hava delikleri önündeki engeller, odadaki açık kapılar/pencereler veya odadaki güçlü ısı kaynakları nedeniyle iç ünitenin ortam koşulları uygun değildir. Sessiz çalışma etkinleştirilmiştir ve tam kapasite kullanımı engellenmektedir.
İç ünite devreye girmiyor.	İç ünite, aşırı yükü karşı koruma mekanizması bulunmaktadır. İç ünitenin yeniden başlatılması için 3 dakika geçmesi gerekebilir. Uzaktan kumandanın pilleri boştur. Program saati açıktır.
Çalışma modu soğutma veya ısıtma modundan fan moduna geçiyor.	Don oluşmasını önlemek için, iç ünite çalışma modunu değiştirir. Ayarlanan sıcaklığa geçici olarak erişilir.
İç ünite beyaz sis oluşuyor.	Nemli bölgelerde, iç ortam havası ile iklimlendirme yapılan hava arasında büyük sıcaklık farkları mevcut olduğunda beyaz bir sis oluşabilir.

Arıza	Muhtemel nedeni
İç ünite ve dış ünite beyaz sis oluşur.	Otomatik buz çözme sonrasında doğrudan ısıtma modu çalıştırıldığında, yüksek hava nemi nedeniyle beyaz sis oluşabilir.
İç ünite ve dış ünite gürültü oluşur.	Hava akış ızgarası kendi pozisyonuna geri döndüğünde, iç ünite gürültü oluşabilir. Çalışma sırasında hafif uğultulu bir ses çıkması normaldir. Bu sese, soğutucu akışkanın akışı neden olmaktadır. Cihazın metal ve plastik parçaları ısıtma/soğutma sırasında genişlediği veya büzüldüğü için gıcırtili bir ses meydana gelebilir. Dış ünite, çalışma sırasında başka normal sesler çıkarabilir.
İç ünite veya dış ünite toz çıkarıyor.	Cihaz uzun süre devre dışı bırakıldığında, cihazların üzeri örtülmediği takdirde toz birikebilir.
Çalışma sırasında kötü koku geliyor.	Havadaki kötü kokular cihazlara girerek ortama yayılabilir. Hava filtresi küflenmiş olabilir ve temizlenmesi gerekmektedir.
Dış ünitenin fanı sürekli çalışmıyor.	İdeal düzeyde işletim için fan farklı şekilde kontrol edilir.
Çalışma düzensiz, öngörülemez halde veya iç ünite tepki vermiyor.	Baz istasyonlarına veya harici sinyal güçlendiricilerine bağlı enterferanslar, iç üniteyi olumsuz etkileyebilir. ▶ İç üniteyi elektrik beslemesinden kısa süre ayırın ve yeniden başlatın.
Hava yönlendiricisi veya hava akım kanadı doğru hareket etmiyor.	Hava yönlendiricisi veya hava akım kanadını elle ayarlanmıştır veya doğru monte edilmemiştir. ▶ İç üniteyi kapatın ve yapı elemanlarının yerine doğru oturduğunu kontrol edin. ▶ İç üniteyi devreye alın.

Tab. 126

## 5 Bakım



### DİKKAT

#### Elektrik çarpması veya hareketli parçalar nedeniyle tehlike

- ▶ Tüm bakım çalışmalarından önce akım beslemesini kesin.
- ▶ Burada yer almayan bakım çalışmalarının, sadece yetkili servis tarafından gerçekleştirilmesini sağlayın.

### 5.1 Pillerin değiştirilmesi

2 adet AAA tipi pil gereklidir. Şarj edilebilir pillerin kullanılması önerilmez.

- ▶ Pil bölmesi kapağını çıkarın (→ Şekil 2).
- ▶ Yeni pilleri takın ve kutupların doğru olmasına dikkat edin.
- ▶ Pil bölmesi kapağını tekrar takın.

### 5.2 Cihazın ve uzaktan kumandanın temizlenmesi

#### UYARI

#### Usulüne uygun olmayan temizlik nedeniyle cihaz zarar görebilir!

- ▶ Cihaza su püskürtmeyin veya dökmeyin.
- ▶ Sıcak su, aşındırıcı toz veya güçlü çözücü maddeler kullanmayın.
- ▶ İç üniteyi ve uzaktan kumandayı temizlemek için yumuşak bir bezle silin.
- ▶ Dış ünitenin temizliği sadece yetkili servis tarafından yapılmalıdır.

### 5.3 Hava filtresinin temizlenmesi

#### UYARI

Hava filtresi doğrudan güneş ışığına maruz kaldığında deforme olabilir.

- ▶ Hava filtresini doğrudan güneş ışığına maruz bırakmayın.

Hava filtresini her 2 haftada bir ve cihaz uzun süre devre dışı bırakıldığında temizleyin.

- ▶ İç üniteyi kapatın.
- ▶ İç ünitenin üst kapağını yukarıya doğru açın.
- ▶ Hava filtresini yukarı doğru bastırın ve çekerek çıkarın (→ Şekil 3).
- ▶ Varsa küçük hava filtrelerini çıkarın (→ Şekil 1, [2]).
- ▶ Küçük hava filtrelerini bir el süpürgesi ile temizleyin.

- ▶ Büyük hava filtresini sıcak su ve hafif bir temizlik maddesi ile yıkayın ve gölgede kurumaya bırakın.
- ▶ Küçük hava filtrelerini ve büyük hava filtrelerini tekrar takın.

### 5.4 Uzun süre devre dışı bırakma

Uzun süre devre dışı bırakmadan önce:

- ▶ Hava filtresini temizleyin.
- ▶ İç ünite otomatik temizliği **Clean** tuşu ile etkinleştirin.
- ▶ Otomatik temizlik sonrasında, iç ünite kuruyana kadar fan modunu etkinleştirin.
- ▶ İç üniteyi kapatın ve akım beslemesinden ayırın.
- ▶ Pilleri uzaktan kumandadan çıkarın.
- ▶ Cihazları toza karşı koruyun.

### 5.5 Manuel işletim

#### UYARI

#### Usulüne aykırı işletim nedeniyle cihaz zarar görebilir

Manuel işletim, sürekli kullanım için öngörülmemiştir.

- ▶ Sadece test amacıyla veya acil durumda kullanılmalıdır.
- ▶ Sadece kısa süreliğine kullanılmalıdır.
- ▶ İç üniteyi kapatın.
- ▶ İç ünitenin üst kapağını yukarıya doğru açın.
- ▶ İnce bir cisim ile manuel soğutma modu tuşuna basın:
  - Bir kez basıldığında otomatik çalışma moduna geçmeye zorlanır.
  - İki kez basıldığında soğutma moduna geçmeye zorlanır.
  - Üç kez basıldığında iç ünite kapatılır.
- ▶ Normal işleme geri dönmek için uzaktan kumandayı kullanın.

## 6 Çevre koruması ve imha

Çevre koruması, Bosch Grubu'nun temel bir şirket prensibidir. Ürünlerin kalitesi, ekonomiklik ve çevre koruması, bizler için aynı önem seviyesindedir. Çevre korumasına ilişkin yasalara ve talimatlara çok sıkı bir şekilde uyulmaktadır.

Çevrenin korunması için bizler, mümkün olan en iyi teknolojiyi ve malzemeyi kullanmaya özen gösteririz.

### Ambalaj

Ürünlerin ambalajında, optimum bir geri kazanıma (Recycling) imkan sağlayan, ülkeye özel geri kazandırma sistemleri kullanılmaktadır. Kullandığımız tüm paketleme malzemeleri çevreye zarar vermeyen, geri dönüşümlü malzemelerdir.

### Eski cihaz

Eski cihazlar, tekrar kullanılabilir malzemeler içermektedir. Bileşenleri kolayca birbirinden ayrılabilir. Plastikler işaretlenmiştir. Böylelikle farklı grupları ayrıştırılabilir ve geri dönüştürme veya imha için yönlendirilebilir.

### Eski Elektrikli ve Elektronik Cihazlar



Bu sembol, ürünün diğer evsel atıklar ile imha edilemeyeceği, aksine işlenmesi, toplanması, geri dönüştürülmesi ve imha edilmesi için atık toplama yerlerine götürülmesi gerektiği anlamına gelmektedir.

Sembol, örneğin 2012/19/AB sayılı Atık Elektrikli ve Elektronik Eşya Direktifi yönetmeliği gibi elektronik hurda yönetmeliğine sahip ülkelerde geçerlidir. Bu yönetmelikler, atık elektrikli ve elektronik eşyaların iade edilmesi ve geri dönüştürülmesi ile ilgili yönetmeliklerin geçerli olduğu ülkelerde çerçeve koşullarını belirler.

Elektrikli ve elektronik cihazlar tehlikeli maddeler içerebileceğinden dolayı, olası çevre zararlarının ve insan sağlığı risklerinin en aza indirgenmesi için bunlar sorumluluk bilinci ile geri dönüştürülmelidir. Ayrıca elektronik hurdaların geri dönüştürülmesi, doğal kaynakların korunmasına da katkı sağlar.

Atık elektrikli ve elektronik cihazların çevreye uygun bir şekilde imha edilmesi ile ilgili daha fazla bilgi edinmek amacıyla, bulunduğunuz yerdeki yetkili kuruma, atık imha kuruluşuna veya ürünü satın aldığınız yetkili satıcıya başvurun.

Bu konuya ilişkin daha fazla bilgi için bkz:

[www.bosch-homecomfortgroup.com/en/company/legal-topics/weee/](http://www.bosch-homecomfortgroup.com/en/company/legal-topics/weee/)

### Piller

Piller evsel atık çöpüne atılmamalıdır. Kullanılmış piller, yerel toplama sistemlerinde imha edilmelidir.

### Soğutucu akışkan R32



Cihazda, az yanıcı ve az zehirli florlu sera gazı bulunmaktadır R32 (küresel ısınma potansiyeli 675<sup>1</sup>) düşük yanıcı ve az zehirli bir gazdır (A2L veya A2).

İçerikteki miktar, dış ünitenin tip levhasında yer almaktadır.

Soğutucu akışkanlar çevre için risk teşkil etmektedir ve ayrı şekilde toplanıp imha edilmelidir.

1) Avrupa Parlamentosu ve Konseyinin 16 Nisan 2014 tarihli ve (AB) 517/2014 sayılı yönetmeliği Ek I esas alınmaktadır

## Зміст

<b>1</b>	<b>Умовні позначення та вказівки щодо техніки безпеки</b> .....	<b>156</b>
1.1	Умовні позначення .....	156
1.2	Загальні вказівки щодо техніки безпеки .....	157
1.3	Вказівки до цієї інструкції .....	157
<b>2</b>	<b>Дані про виріб</b> .....	<b>157</b>
2.1	Сертифікат відповідності .....	157
2.2	Технічні характеристики пульта дистанційного керування .....	157
2.3	Використання з мульти-спліт кондиціонером .....	158
2.4	Дані про холодоагент .....	158
<b>3</b>	<b>Експлуатація</b> .....	<b>158</b>
3.1	Огляд внутрішнього блока .....	158
3.2	Огляд пульта дистанційного керування .....	158
3.3	Використання пульта дистанційного керування .....	159
3.4	Налаштування основних режимів роботи .....	159
3.5	Налаштування таймера .....	160
3.6	Інші функції .....	160
3.6.1	Налаштування функції обертання жалюзі .....	160
3.6.2	Перемикання зображення та зумера тривоги (Mute Mode) .....	160
3.6.3	Функції заощадження енергії .....	160
3.6.4	Система зниження шуму (Silent Mode) .....	161
3.6.5	Швидкісне охолодження/нагрівання .....	161
3.6.6	Самоочищення (I clean) .....	161
3.6.7	Захист від замерзання (8 °C Heating) .....	161
3.6.8	Функція блокування елементів керування .....	161
3.6.9	Додаткові робочі функції .....	161
<b>4</b>	<b>Усунення несправностей</b> .....	<b>161</b>
4.1	Індикація несправностей (Self diagnosis function) .....	161
4.2	Несправності без індикації .....	162
<b>5</b>	<b>Техобслуговування</b> .....	<b>162</b>
5.1	Заміна елементів живлення .....	162
5.2	Чищення приладу та пульта дистанційного керування .....	162
5.3	Чищення повітряного фільтра .....	163
5.4	Виведення системи з експлуатації протягом тривалого часу .....	163
5.5	Ручний режим .....	163
<b>6</b>	<b>Захист довкілля та утилізація</b> .....	<b>163</b>

## 1 Умовні позначення та вказівки щодо техніки безпеки

### 1.1 Умовні позначення

#### Вказівки з техніки безпеки

У вказівках із техніки безпеки зазначені сигнальні символи, тип і важкість наслідків в разі недотримання правил техніки безпеки.

Наведені нижче сигнальні слова мають такі значення і можуть використовуватися в цьому документі:



#### НЕБЕЗПЕКА

**НЕБЕЗПЕКА** означає тяжкі людські травми та небезпеку для життя.



#### ПОПЕРЕДЖЕННЯ

**ПОПЕРЕДЖЕННЯ** означає можливість виникнення тяжких людських травм і небезпеки для життя.



#### ОБЕРЕЖНО

**ОБЕРЕЖНО** означає ймовірність виникнення людських травм легкого та середнього ступеню.





#### УВАГА

**УВАГА** означає ймовірність пошкоджень обладнання.

#### Важлива інформація



Важлива інформація без небезпеки для людей чи пошкодження обладнання позначена таким інформативним символом.

Символ	Значення
	Попередження щодо займистих речовин: холодоагент R32 у цьому виробі – це низькогорючий слабо токсичний газ (A2L або A2).
	Одягайте захисні рукавиці під час монтажу та виконання робіт із технічного обслуговування.
	Технічне обслуговування повинно проводитися кваліфікованою особою з дотриманням інструкцій, наведених у відповідному посібнику.
	Під час роботи дотримуйтеся вказівок інструкції з експлуатації.

Таб. 127

## 1.2 Загальні вказівки щодо техніки безпеки

### Вказівки для цільової групи

Ця інструкція з експлуатації призначена для користувача системи кондиціонування повітря. Обов'язково дотримуйтеся вказівок в усіх інструкціях до системи. Недотримання цих приписів може призвести до пошкодження майна та тілесних ушкоджень, які становлять небезпеку для життя.

- ▶ Перед початком роботи слід прочитати інструкції з експлуатації усіх складових системи та зберегти їх.
- ▶ Необхідно дотримуватися вказівок із техніки безпеки та попереджень.

### Використання за призначенням

Внутрішній блок встановлюється всередині будівлі та підключається до зовнішнього блоку й інших компонентів системи, наприклад, систем керування.

Зовнішній блок встановлюється за межами будівлі та підключається до одного або кількох внутрішніх блоків й інших компонентів системи, наприклад, систем керування.

Система кондиціонування повітря призначена для використання тільки у комерційному / приватному приміщенні, де відхилення температури від встановлених значень не шкодять живим організмам і матеріалам. Система кондиціонування повітря не підходить для точного налаштування та утримання абсолютної вологості повітря.

Будь-яке інше використання не є використанням за призначенням. Гарантійні зобов'язання не поширюються на пошкодження, які виникли в результаті використання не за призначенням.

Монтаж у місцях, що мають особливості (підземний паркінг, технічні приміщення, балкон або будь-які напіввідкриті майданчики):

- ▶ Насамперед дотримуйтеся вимог щодо місця монтажу, наведених у технічній документації.

### Загальна небезпека через холодоагент

- ▶ Цей прилад заповнений холодоагентом. Газоподібний холодоагент в результаті контакту з полум'ям може утворювати отруйні гази.
- ▶ Фахівці спеціалізованої компанії повинні регулярно проводити технічний огляд системи та забезпечувати технічне обслуговування.
- ▶ В разі виникнення підозри щодо витоку холодоагенту ретельно провітріть кімнату та повідомте фахівців спеціалізованої компанії.

### Технічне обслуговування

Здійснені некваліфікованим персоналом зміни в системі кондиціонування та її компонентах можуть призвести до травмування людей і/або пошкодження обладнання.

- ▶ Роботи дозволяється виконувати тільки фахівцям спеціалізованого підприємства.
- ▶ Нічого не змінюйте у зовнішньому та внутрішньому блоках або інших компонентах системи кондиціонування повітря.
- ▶ Перш ніж проводити будь-які роботи з технічного обслуговування відключіть систему кондиціонування повітря від електропостачання.

### Вказівки щодо експлуатації системи

Неправильна експлуатація системи кондиціонування повітря може бути шкідливим для здоров'я.

- ▶ Не надавайте організм безпосередньому впливу потоку повітря протягом тривалого часу.
- ▶ Забезпечте, щоб кімнатна температура була підходящою для осіб, що знаходяться у приміщенні, зокрема для немовлят, дітей, людей похилого віку, прикутих до ліжка або з обмеженими можливостями.

- ▶ Не вставляйте предмети в прилад, це може призвести до травмування.

Неналежна експлуатація приладу може призвести до зменшення потужності або до його пошкодження чи тілесних ушкоджень.

- ▶ Не перекривайте отвори приладу для впуску і випуску повітря.
- ▶ Закривайте вікна та двері під час експлуатації.
- ▶ Забезпечте захист внутрішнього блоку від потрапляння води.
- ▶ Виконуйте регулярну перевірку монтажних стійок зовнішнього блоку на предмет зносу та надійності кріплення.
- ▶ Не наступайте та не кладіть на зовнішній блок жодних предметів.
- ▶ Мінімізуйте рівень пилу, пари та вологості у місці встановлення внутрішнього блоку.
- ▶ Не використовуйте легкозаймисті гази біля приладів, наприклад із аерозольних балончиків.
- ▶ Якщо щось турбує у роботі кондиціонера (наприклад, запах гару, пошкоджені кабелі), негайно припиніть експлуатацію та відключіть від електропостачання.

### Техніка безпеки при використанні електричних приладів в домашніх умовах та для інших цілей

Для запобігання нещасних випадків і пошкоджень приладу обов'язково дотримуйтеся цих вказівок EN 60335-1:

«Цей пристрій можуть використовувати діти старші 8 років, особи з обмеженими фізичними або розумовими здібностями чи особи без достатнього досвіду і знань, якщо вони використовують пристрій під наглядом або були проінструктовані щодо експлуатації пристрою в безпечний спосіб і усвідомлюють, яку небезпеку він може становити. Діти не повинні гратися із пристроєм. Чищення та обслуговування пристрою повинні виконуватися кваліфікованим персоналом.»

«Якщо кабель мережевого живлення цього пристрою пошкоджений, він підлягає заміні виробником, сервісною службою або іншим компетентним фахівцем, щоб уникнути небезпеки.»

## 1.3 Вказівки до цієї інструкції

Усі рисунки див. наприкінці цієї інструкції. Текст містить посилання на рисунки.

Зовнішній вигляд окремих моделей виробів може відрізнятися від зображення, наведеного у цій інструкції.

## 2 Дані про виріб

### 2.1 Сертифікат відповідності

За конструкцією та робочими характеристиками цей виріб відповідає європейським і національним вимогам.

 Маркування CE пояснює відповідність продукту всім застосовним нормативним актам ЄС, які передбачають використання цього маркування.

Повний текст документу про відповідність продукції доступний в Інтернеті: [www.bosch-homecomfort.com/ua](http://www.bosch-homecomfort.com/ua).

### 2.2 Технічні характеристики пульта дистанційного керування

Електроживлення	2 батарейки AAA
Межі досягнення сигналу	8 м
Допустима температура зовнішнього повітря	-5 °C ... 60 °C

Таб. 128

### 2.3 Використання з мульти-спліт кондиціонером

Внутрішній блок може використовуватися у системі з мульти-спліт кондиціонером. У такому разі наведені нижче функції будуть деактивовані:

- Функції заощадження енергії **ECO** та **GEAR**
- Самоочищення (I clean)
- Система зниження шуму (Silent Mode)
- Ручний режим
- Функція виявлення витoku холодоагенту
- Автоматичний режим заощадження енергії під час роботи у режимі очікування (1 W standby)

### 2.4 Дані про холодоагент

Цей прилад містить **фторовані парникові гази** в якості холодоагенту. Прилад герметично закрито. Дані про холодоагент, що відповідають вимогам технічних умов ЄС № 517/2014 про фторовані парникові гази, ви можете знайти в інструкції з експлуатації приладу.



Вказівка для монтажника: у разі доливання холодоагенту, занотуйте кількість додаткового заповнення та загальну кількість холодоагенту в таблиці «Дані про холодоагент» в інструкції з експлуатації.

## 3 Експлуатація

### 3.1 Огляд внутрішнього блока

Пояснення до рис. 1:

- [1] Лицьова панель
- [2] Місце для додаткових фільтрів
- [3] Повітряний фільтр
- [4] Задня сторона дисплея
- [5] Кнопка ручного режиму
- [6] Повітрянапрямна панель

Дисплей внутрішнього блока

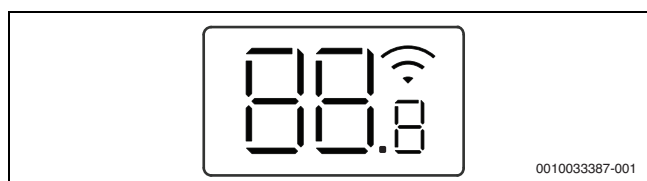

Символ	Пояснення
Число	Налаштовуваний параметр температури
	Підключення WLAN <sup>1)</sup> активовано
	Відображається для певних функцій під час їх ввімкнення. Відображається, коли таймер ввімкнення активовано, але внутрішній блок вимкнений.
OF	Відображається для певних функцій під час їх вимкнення.
dF	Автоматичне відтавання активовано
BP	Захист від замерзання активовано: внутрішній блок утримує кімнатну температуру на позначці не нижче 8 °C.
CL	Функція самоочищення активна (I clean)
Ex, Pх, Fx	Код несправності («х» – це будь-яка цифра).

1) Можливо лише за допомогою IP-шлюзу, що входить до додаткових комплектуючих.

Таб. 129 Символи на дисплеї

### 3.2 Огляд пульта дистанційного керування

Кнопки пульта дистанційного керування

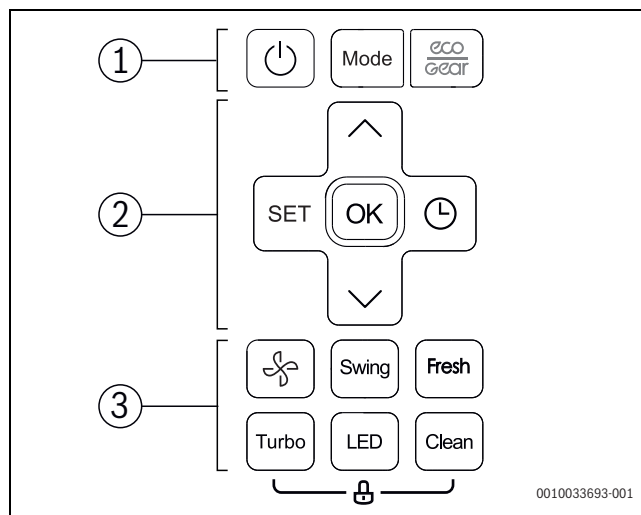

Поз.	Кнопка	Функція
1		Увімкніть/вимкніть.
	Mode	Налаштуйте режим роботи.
		Економічний режим роботи
2	SET	Виберіть додаткові функції.
	OK	Підтвердьте вибір.
		Налаштуйте таймер.
		Збільште значення температури.
		Зменште значення температури.
3		Швидкість вентилятора
	Swing	Налаштуйте функцію обертання жалюзі.
	Fresh	Функція подачі зовнішнього повітря (Ionizer)
	Turbo	Швидкісне охолодження/нагрівання
	LED	Вимкніть дисплей внутрішнього блока та зумер тривоги (Mute Mode).
	Clean	Самоочищення (I clean)

Таб. 130 Кнопки пульта дистанційного керування

Індикація пульта дистанційного керування

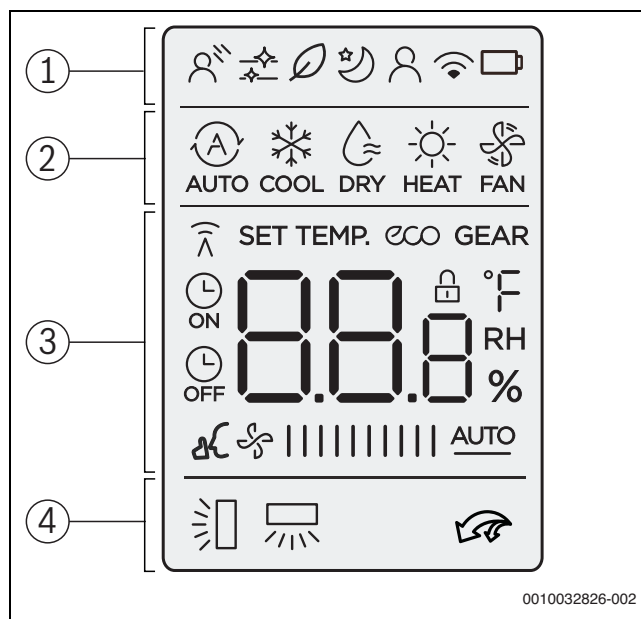

0010032826-002

Поз.	Символ	Пояснення
1		Робоча функція: непрямий потік повітря активовано (Wind avoid me).
		Інфографіка: самоочищення активовано (I clean).
		Робоча функція: подача зовнішнього повітря активована (Ionizer).
		Робоча функція: режим очікування активовано.
		Робоча функція: активовано функцію "слідуй за мною" (Follow Me); вимірювання температури за допомогою пульта дистанційного керування.
		Інфографіка: функція бездротового керування
		Інфографіка: стан елемента живлення
2		Режим роботи: автоматичний режим
		Режим роботи: режим охолодження
		Режим роботи: режим осушення
		Режим роботи: режим опалення
		Режим роботи: режим "Тільки вентилятор"
3		Індикація даних: відображає встановлену температуру, швидкість вентилятора або (при активному таймері) налаштування таймера.
		Інфографіка: індикація передачі даних; загорасться під час відправлення пультом дистанційного керування сигналу на внутрішній блок.
		Інфографіка: функцію заощадження енергії активовано.
		Інфографіка: функцію заощадження енергії активовано.
		Інфографіка: таймер ввімкнення/вимкнення активовано.
		Інфографіка: систему зниження шуму активовано (Silent Mode).
		Індикація даних: відображає поточну швидкість вентилятора. Існує декілька ступенів потужності (поділки) та налаштування <b>AUTO</b> автоматичного керування.
4		Інфографіка: функцію автоматичного обертання жалюзі у вертикальній площині активовано (вгору/вниз). Додаткове зображення поточного положення горизонтальних жалюзі для спрямування потоку повітря.
		Інфографіка: функцію автоматичного обертання жалюзі у горизонтальній площині активовано (ліворуч/праворуч).
		Інфографіка: швидкісне охолодження/нагрівання активовано.

Таб. 131 Символи на дисплеї

### 3.3 Використання пульта дистанційного керування

Межі досягнення сигналу становлять 8 м. Об'єкти, що знаходяться на шляху, або використання певних люмінесцентних ламп у тій самій кімнаті можуть впливати на передачу сигналу.

- ▶ Спрямуйте пульт дистанційного керування на віконце отримання сигналу приладу та натисніть потрібну кнопку. Прилад видасть звук "піп" після отримання сигналу.

#### УВАГА

Функціонування пульта дистанційного керування може бути некоректним під впливом таких обставин.

- ▶ Не піддавайте пульт дистанційного керування впливу прямих сонячних променів.
- ▶ Не кладіть пульт дистанційного керування біля системи опалення.
- ▶ Забезпечте захист пульта дистанційного керування від вологи та ударів.

### 3.4 Налаштування основних режимів роботи

#### Увімкнення/вимкнення приладу

- ▶ Щоб увімкнути або вимкнути прилад, натисніть кнопку . Прилад почне працювати у встановленому режимі роботи.

Крім того, налаштування можливо здійснити у вимкненому стані. У разі знеструмлення прилад зберігає налаштування.



Після вимкнення пристрій продовжує працювати у режимі очікування. Технологія інтелектуального ввімкнення/вимкнення дозволяє забезпечити роботу у автоматичному режимі заощадження енергії під час роботи у режимі очікування (1 W standby).

#### Автоматичний режим

У автоматичному режимі роботи прилад здійснює автоматичне перемикання між режимами опалення та охолодження для підтримання потрібної температури.

- ▶ Натискайте кнопку **Mode**, доки на дисплеї не з'явиться .
- ▶ Встановіть потрібну температуру за допомогою кнопок і .



У автоматичному режимі неможливо встановити швидкість вентилятора.

#### Режим охолодження

- ▶ Натискайте кнопку **Mode**, доки на дисплеї не з'явиться .
- ▶ Натискайте кнопку , доки не буде досягнуто потрібної швидкості вентилятора.
- ▶ Встановіть потрібну температуру за допомогою кнопок і .

#### Режим "Тільки вентилятор"

- ▶ Натискайте кнопку **Mode**, доки на дисплеї не з'явиться .
- ▶ Натискайте кнопку , доки не буде досягнуто потрібної швидкості вентилятора. Для автоматичного керування можна обрати **AUTO**.



У режимі "Тільки вентилятор" неможливо встановити або відобразити температуру.



#### Режим осушення

- ▶ Натискайте кнопку **Mode**, доки на дисплеї не з'явиться .



У режимі осушення неможливо встановити швидкість вентилятора.

### Режим опалення

- ▶ Натискайте кнопку **Mode**, доки на дисплеї не з'явиться .
- ▶ Встановіть потрібну температуру за допомогою кнопок  $\wedge$  і  $\vee$ .
- ▶ Натискайте кнопку , доки не буде досягнуто потрібної швидкості вентилятора.





При дуже низьких температурах зовнішнього повітря теплопродуктивності системи кондиціонування повітря може не вистачати. Рекомендуємо підключити додаткові теплогенератори.



### 3.5 Налаштування таймера

Таймери ввімкнення та вимкнення можна налаштувати на час від 0 до 24 годин, для перших 10 годин із кроком 30 хвилин, а потім із кроком 1 годину. В разі налаштування 0 годин таймер скасовується.

#### Налаштування таймера ввімкнення

- ▶ Натискайте кнопку , доки не з'явиться символ .
- ▶ Натисніть кнопку  $\wedge$  або  $\vee$ , щоб встановити потрібний час. Через невеликий проміжок часу налаштування будуть активними.

#### Налаштування таймера вимкнення

- ▶ Натискайте кнопку , доки не з'явиться символ .
- ▶ Натисніть кнопку  $\wedge$  або  $\vee$ , щоб встановити потрібний час. Через невеликий проміжок часу налаштування будуть активними.

#### Скасування таймера

- ▶ Оберіть за допомогою кнопки  відповідний таймер.
- ▶ Встановіть 0.0 годин. Через короткий час таймер буде скасовано.

#### Комбінування таймерів

Обидва таймери можливо налаштувати одночасно. Кожен з таймерів можна запрограмувати таким чином, щоб він активувався перед іншим.

- ▶ Налаштуйте таймери ввімкнення та вимкнення. Налаштування комбінуються автоматично.

Поточний час	13:00 год
Налаштування таймера ввімкнення	4,0 години
Налаштування таймера вимкнення	8,5 години
Час ввімкнення	17:00 год
Час вимкнення	21:30 год

Таб. 132 Приклад



Неможливо запрограмувати таймери ввімкнення та вимкнення на експлуатацію приладу з різними температурами або іншими налаштуваннями.

### 3.6 Інші функції

#### 3.6.1 Налаштування функції обертання жалюзі

##### УВАГА

Якщо жалюзі для спрямування потоку повітря під час роботи у режимі охолодження протягом тривалого часу знаходяться у найнижчому положенні, може утворитися конденсат. Переміщення

вручну жалюзі для спрямування потоку повітря може призвести до виникнення несправностей.

- ▶ Використовуйте для переміщення жалюзі тільки пульт дистанційного керування.

#### Автоматичне обертання у вертикальній площині (вгору/вниз)

- ▶ Натискайте кнопку **Swing**, доки не з'явиться символ .
- ▶ Для завершення автоматичного обертання у вертикальній площині ще раз натисніть кнопку **Swing**.

#### Обертання жалюзі вручну (вгору/вниз)

- ▶ Натискайте кнопку **Swing**, доки не буде досягнуто потрібного положення.

Відбудеться зміна налаштувань у такій послідовності:

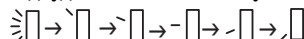

#### Автоматичне обертання у горизонтальній площині (ліворуч/праворуч)

- ▶ Натисніть та утримуйте кнопку **Swing** понад 2 секунди для активації автоматичного обертання у горизонтальній площині. На пульті дистанційного керування з'явиться символ .
- ▶ Для завершення автоматичного обертання у горизонтальній площині ще раз натисніть кнопку **Swing**.

#### Положення чищення

З метою полегшення чищення жалюзі можна встановити у спеціальне положення (залежно від моделі).

- ▶ При вимкненому приладі одночасно натисніть кнопки **Mode** та **Swing** і утримуйте протягом однієї секунди.
- ▶ Для виходу з положення чищення ще раз нажміть та утримуйте обидві кнопки.

#### 3.6.2 Перемикання зображення та зумера тривоги (Mute Mode)

- ▶ Для ввімкнення або вимкнення дисплея на внутрішньому блоці та зумера тривоги натисніть кнопку **LED**.
- ▶ Для відображення поточної кімнатної температури утримуйте кнопку **LED** протягом 5 секунд.
- ▶ Для відображення налаштованої температури натисніть та утримуйте кнопку **LED** протягом ще 5 секунд.

#### 3.6.3 Функції заощадження енергії



Функції заощадження енергії можна вибрати лише в режимі охолодження.

У приладі можна обрати одну з таких функцій заощадження енергії:

- **ECO**: експлуатація із швидкістю вентилятора **AUTO** та встановленою температурою від 24 °C
- **GEAR (75 %)**: зниження споживання електроенергії на 25 %
- **GEAR (50 %)**: зниження споживання електроенергії на 50 %
- жоден з наведених вище символів: нормальний режим роботи.
- ▶ Для активації функції заощадження енергії натискайте кнопку , доки не з'явиться потрібна функція.



Функція **ECO** автоматично встановлює 24 °C, якщо налаштована заздалегідь температура буде нижчою. Функція вимикається, якщо температура опуститься нижче за 24 °C.





### 3.6.4 Система зниження шуму (Silent Mode)

Ця функція дозволяє знизити рівень шуму, що виникає під час експлуатації внутрішнього та зовнішнього блоків. Вона знадобиться зокрема у тому випадку, якщо вночі необхідно не заважати сусідам.

- ▶ Під час експлуатації натисніть кнопку  і утримуйте протягом 2 секунд.

Завершення функції:

- ▶ Ще раз натисніть кнопку  та утримуйте протягом 2 секунд.
- або-
- ▶ Натисніть кнопку , кнопку **Mode**, кнопку **Turbo** або кнопку **Clean**.



Під час роботи зовнішнього блока у режимі зниження рівня шуму через низькочастотний режим компресора неможливо досягнення потужності охолодження/теплопродуктивності.

### 3.6.5 Швидкісне охолодження/нагрівання

При швидкісному охолодженні/нагріванні внутрішній блок працює з максимальною потужністю для швидкого опалення чи охолодження кімнати.

- ▶ Швидкісне охолодження: увімкніть режим охолодження та натисніть кнопку **Turbo**.
- ▶ Швидкісне нагрівання: увімкніть режим опалення та натисніть кнопку **Turbo**.

Завершення функції:

- ▶ Натисніть кнопку **Turbo** ще раз.

### 3.6.6 Самоочищення (I clean)

Прилад устатковано функцією самоочищення випарника. Під час самоочищення пил, пліснява та жир заморожуються. Потім усе швидко знову відтає та висушується за допомогою гарячого повітря.

- ▶ Для активації самоочищення натисніть кнопку **Clean**. Під час самоочищення на дисплеї внутрішнього блока відобразиться **CL**. Самоочищення завершується автоматично через 20–45 хвилин.

### 3.6.7 Захист від замерзання (8 °C Heating)

Захист від замерзання можна активувати для утримання кімнатної температури на позначці від 8 °C.

- ▶ У режимі опалення 2x натисніть протягом 1 секунди кнопку . Прилад не працюватиме, доки температура не опуститься нижче 8 °C.

Завершення функції:







- ▶ Натисніть кнопку , кнопку **Mode**, кнопку **Turbo** або кнопку **Clean**.

### 3.6.8 Функція блокування елементів керування

За допомогою функції блокування елементів керування можна заблокувати кнопки пульта дистанційного керування.

- ▶ Для ввімкнення/вимкнення функції блокування елементів керування натисніть одночасно кнопку **Clean** та кнопку **Turbo** і утримуйте протягом 5 секунд. При активному блокуванні елементів керування на дисплеї відображається символ .

### 3.6.9 Додаткові робочі функції

- ▶ Натисніть кнопку **Set**.
- ▶ Оберіть функцію за допомогою кнопки **Set** або кнопок , .
  -  = непрямий потік повітря
  -  = функція подачі зовнішнього повітря
  -  = функція режиму очікування
  -  = функція "слідуй за мною"
  -  = функція бездротового керування

- ▶ Для підтвердження вибору натисніть кнопку **OK**.

Завершення функції:

- ▶ Повторіть вищезазначені кроки.

### Непрямий потік повітря (Wind avoid me)

Ця функція дозволяє запобігти спрямуванню прямого потоку повітря на людину.



Ця функція доступна тільки у режимі охолодження, осушення та режимі "Тільки вентилятор".

### Функція подачі зовнішнього повітря (Ionizer)

Іони вивільняються у кімнату для протидії шкідливим речовинам, що містяться у повітрі, наприклад, пліснява, віруси та алергени.

### Нічний режим роботи

Ця функція дозволяє заощадити енергію під час простою. Через годину прилад здійснює нагрівання або охолодження з меншою потужністю. Для цього встановлена температура змінюється на 1 °C. Через дві години встановлена температура зміниться ще на 1 °C. Потім температура стабілізується.



Ця функція не доступна у режимі осушення та режимі "Тільки вентилятор".

### Функція "слідуй за мною" (Follow Me)

Ця функція дозволяє активувати датчик температури в пульті дистанційного керування в поточному місцезнаходженні для вимірювання температури з 3-хвилинним інтервалом. Тепер керування внутрішнім блоком здійснюється залежно від цих результатів вимірювання.



Ця функція доступна тільки у режимі охолодження, опалення та у автоматичному режимі.

### Функція бездротового керування

Ця функція дозволяє встановити зв'язок через WLAN. Якщо прилад не відображає функцію, замість цього необхідно швидко натиснути кнопку **LED** сім разів поспіль.



Для з'єднання з WLAN необхідно встановити IP-шлюз (додаткові комплектуючі).

## 4 Усунення несправностей

### 4.1 Індикація несправностей (Self diagnosis function)

Якщо під час експлуатації виникає несправність, світлодіоди блиматимуть протягом тривалого часу або на дисплеї відобразиться код несправності (наприклад, EH 02).

Якщо несправність триває протягом більш ніж 10 хвилин:

- ▶ Припиніть електроживлення на деякий час та знову увімкніть внутрішній блок.

Якщо несправність не усувається:

- ▶ Зателефонуйте до служби з обслуговування клієнтів та повідомте код несправності, а також дані приладу.

## 4.2 Несправності без індикації

Якщо під час експлуатації виникають несправності, які не вдається усунути:

- ▶ Зателефонуйте до служби з обслуговування клієнтів та повідомте про несправність, а також дані приладу.

Несправність	Можлива причина
Низька потужність внутрішнього блока.	Встановлена температура висока або низька. Повітряний фільтр забруднено та його необхідно очистити. Несприятливі зовнішні умови для внутрішнього блока, наприклад, через перешкоди перед отворами приладу для повітря, через відкриті двері/вікна або через сильні джерела тепла у кімнаті. Активовано режим зниження рівня шуму, який перешкоджає роботі на повній потужності.
Внутрішній блок не вмикається.	Внутрішній блок має механізм захисту від перенавантаження. Перезапуск внутрішнього блока може тривати до 3 хвилин. Елементи живлення пульта дистанційного керування розряджені. Ввімкнено таймер.
Режим роботи перемикається з охолодження чи опалення у режим "Тільки вентилятор".	Внутрішній блок змінює режим роботи для запобігання замерзанню. Встановленої температури тимчасово досягнуто.
Внутрішній блок виробляє білий туман.	У регіонах з підвищеною вологістю через велику різницю температур між повітрям в приміщенні та повітрям, що видає система кондиціонування, може утворитися білий туман.
Внутрішній та зовнішній блоки виробляють білий туман.	Якщо після автоматичного відтавання безпосередньо запускається режим опалення, через підвищену вологість повітря може утворитися білий туман.
Внутрішній та зовнішній блоки утворюють шум.	Шум у внутрішньому блоці може виникати, якщо решітка жалюзі для повітряного потоку повертається у вихідне положення. Тихий свист під час експлуатації є нормою. Він спричинений потоком холодоагенту. Писк може виникати, оскільки металеві та пластикові деталі приладу розширюються або стискаються під час нагрівання/охолодження. Зовнішній блок під час експлуатації видає й інші звуки, що є нормою.
Внутрішній або зовнішній блоки видують пил.	В разі виведення системи з експлуатації протягом тривалого часу у ненакритих приладах може накопичуватися пил.
Поганий запах під час експлуатації.	Погані запахи можуть проникати у прилади з повітря та розповсюджуватися далі. Повітряний фільтр може бути вкритий пліснявою та його необхідно очистити.
Вентилятор зовнішнього блока не працює протягом тривалого часу.	Задля забезпечення оптимальної експлуатації регулювання вентилятора відбувається по-різному.
Неналежна або непередбачувана експлуатація або внутрішній блок не відповідає.	Перешкоди від вишок мобільного зв'язку або зовнішніх підсилювачів сигналів можуть впливати на внутрішній блок. ▶ Відключіть внутрішній блок на короткий час від електропостачання та увімкніть знову.
Напрямний повітряний кожух або жалюзі для спрямування потоку повітря рухаються неправильно.	Напрямний повітряний кожух або жалюзі було відрегульовано вручну або встановлено неправильно. ▶ Вимкніть внутрішній блок та перевірте правильність фіксації компонентів. ▶ Увімкніть внутрішній блок.

Таб. 133

## 5 Техобслуговування



### ОБЕРЕЖНО

#### Небезпека ураження струмом або через рухомі деталі

- ▶ Перш ніж виконувати будь-які роботи з технічного обслуговування припиніть електропостачання.
- ▶ Кроки з технічного обслуговування, наведені в цій інструкції, можуть виконувати лише фахівці спеціалізованої компанії.

### 5.1 Заміна елементів живлення

Необхідно 2 елементи живлення AAA. Не рекомендується використовувати елементи живлення, які можна перезаряджати.

- ▶ Зніміть кришку відсіку для елементів живлення (→ Рис. 2).
- ▶ Встановіть нові елементи живлення. Дотримуйтеся правильної полярності.

- ▶ Встановіть кришку відсіку для елементів живлення.

### 5.2 Чищення приладу та пульта дистанційного керування

#### УВАГА

#### Пошкодження приладу через неправильне чищення!

- ▶ Не піддавайте безпосередньому оприскуванню або поливанню водою.
- ▶ Не використовуйте гарячу воду, абразивні миючі засоби або сильні розчинники.
- ▶ Для очищення витріть внутрішній блок та пульт дистанційного керування м'якою тканиною.
- ▶ Зовнішній блок можуть очищувати лише фахівці спеціалізованої компанії.

### 5.3 Чищення повітряного фільтра

#### УВАГА

Повітряний фільтр може деформуватися під впливом прямих сонячних променів.

- ▶ Не піддавайте повітряний фільтр впливу прямих сонячних променів.

Проводьте чищення повітряних фільтрів раз на 2 тижні, а також перед виведенням з експлуатації на тривалий час і після нього.

- ▶ Вимкніть внутрішній блок.
- ▶ Відкиньте вгору верхній корпус внутрішнього блока.
- ▶ Натисніть вгору на повітряний фільтр та витягніть його (→ Рис. 3).
- ▶ За наявності зніміть додаткові фільтри (→ Рис. 1, [2]).
- ▶ Виконайте чищення додаткових фільтрів за допомогою ручного пилососа.
- ▶ Промийте великий повітряний фільтр теплою водою з використанням м'якого засобу для чищення та висушіть у тіні.
- ▶ Встановіть додаткові та основний повітряні фільтри.

### 5.4 Виведення системи з експлуатації протягом тривалого часу

Перш ніж вивести прилад з експлуатації на тривалий час:

- ▶ Виконайте чищення повітряного фільтра.
- ▶ Активуйте самоочищення внутрішнього блока за допомогою кнопки **Clean**.
- ▶ Після самоочищення увімкніть прилад у режимі "Тільки вентилятор", доки внутрішній блок просушиться.
- ▶ Вимкніть внутрішній блок та від'єднайте його від електропостачання.
- ▶ Дістаньте елементи живлення з пульта дистанційного керування.
- ▶ Забезпечте захист приладів від пилу.

### 5.5 Ручний режим

#### УВАГА

**Пошкодження приладу внаслідок неправильної експлуатації**

Ручний режим не передбачено для постійного використання.

- ▶ Використовуйте його лише з метою тестування або у аварійному випадку.
- ▶ Використовуйте лише протягом короткого часу.

- ▶ Вимкніть внутрішній блок.
- ▶ Відкиньте вгору верхній корпус внутрішнього блока.
- ▶ Тонким предметом натисніть кнопку ручного режиму охолодження:
  - Натисніть один раз: увімкнеться вимушений автоматичний режим.
  - Натисніть двічі: увімкнеться вимушений режим охолодження.
  - Натисніть тричі: внутрішній блок вимкнеться.
- ▶ Для відновлення нормальної експлуатації використовуйте пульт дистанційного керування.

## 6 Захист довкілля та утилізація

Захист довкілля є основоположним принципом діяльності групи Bosch.

Якість продукції, економічність і екологічність є для нас пріоритетними цілями. Необхідно суворо дотримуватися законів і приписів щодо захисту навколишнього середовища.

Для захисту навколишнього середовища ми використовуємо найкращі з точки зору економічних аспектів матеріали та технології.

### Упаковка

Що стосується упаковки, ми беремо участь у програмах оптимальної утилізації відходів.

Усі пакувальні матеріали, які використовуються, екологічно безпечні та придатні для подальшого використання.

### Обладнання, що відслужило свій термін

Обладнання, що відслужило свої терміни містять цінні матеріали, які можна використати повторно.

Конструктивні вузли легко демонтуються. На пластик нанесено маркування. Таким чином можна сортувати конструктивні вузли та передавати їх на повторне використання чи утилізацію.

### Електричні та електронні старі прилади



Цей символ означає, що виріб забороняється утилізувати разом із іншими відходами. Його необхідно передати для обробки, збирання, переробки та утилізації до пункту прийому сміття.

Цей символ є дійсним для країн, у яких передбачено положення про переробку електронних відходів, наприклад "Директива 2012/19/ЄС про відходи електричного та електронного обладнання". Ці положення передбачають рамкові умови, що діють для здачі та утилізації старих електронних приладів у окремих країнах.

Оскільки електронні прилади можуть містити небезпечні речовини, їх необхідно утилізувати з усією відповідальністю, щоб звести до мінімуму можливу шкоду довкіллю та безпеку для здоров'я людей. Крім того, утилізація електронного обладнання сприяє збереженню природних ресурсів.

Більш детальну інформацію щодо безпечної для довкілля утилізації старих електронних та електричних приладів можна отримати у компетентних установах за місцезнаходженням, у підприємстві з утилізації відходів або у дилера, у якого було куплено виріб.

Більш детальну інформацію див.:

[www.bosch-homecomfortgroup.com/en/company/legal-topics/weee/](http://www.bosch-homecomfortgroup.com/en/company/legal-topics/weee/)

### Акумулятори

Акумулятори забороняється утилізувати разом з побутовим сміттям. Вживані акумулятори необхідно утилізувати в місцевих сміттєвих установах.

### Холодоагент R32



Прилад містить фтористий парниковий низькогорючий слабо токсичний газ R32 (потенціал глобального потепління 675<sup>1)</sup>) (A2L або A2).

Кількість, що міститься, зазначено на фірмовій табличці зовнішнього блока.

Холодоагент є небезпечним для довкілля та повинен збиратися та утилізуватися окремо.

1) потенціал глобального потепління (GWP), згідно з Додатком I до Регламенту (ЄС) № 517/2014 Європейського Парламенту і Ради від 16 квітня 2014 р.

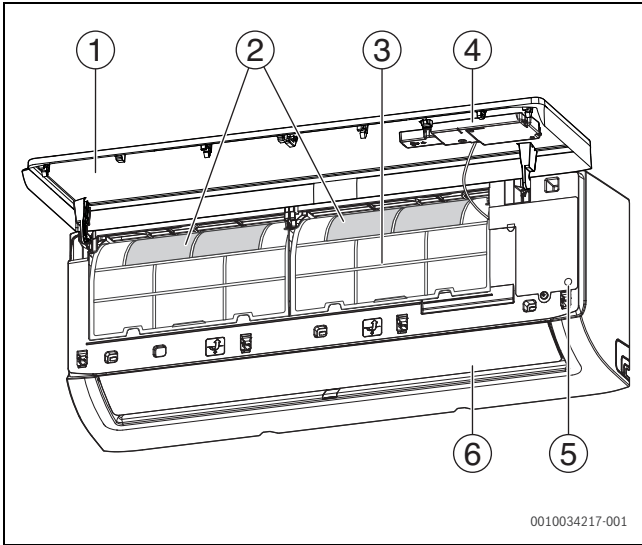

1

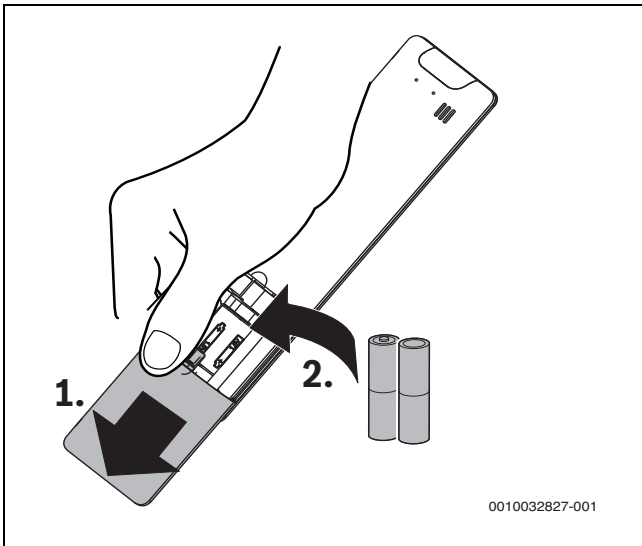

2

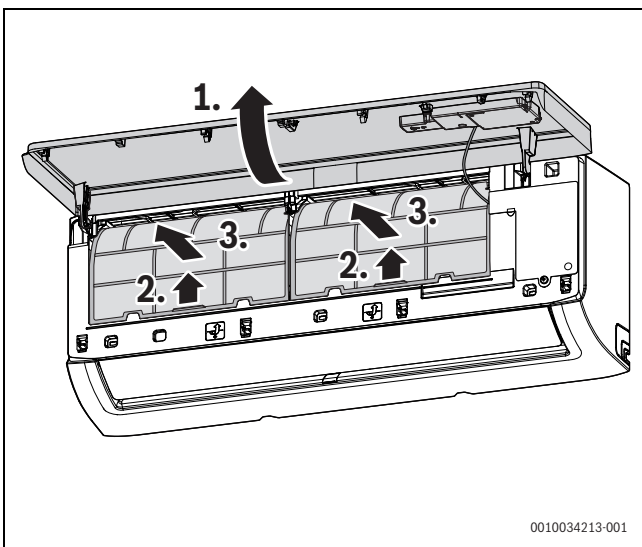

3

# Garanti Belgesi

Bu garanti belgesi, 6502 sayılı Tüketicinin Korunması Hakkında Kanun ve bu Kanuna dayanılarak yürürlüğe konulan Garanti Belgesi Uygulama Esaslarına Dair Yönetmelik uyarınca düzenlenmiştir.

Bu garanti belgesinin geçerli olabilmesi için aşağıdaki alanların satıcı firma ve devreye almayı gerçekleştiren servis yetkilisi tarafından doldurularak imzalanmış ve kaşelenmiş olması gerekmektedir.

## İmalatçı veya İthalatçı Firmanın

Ünvanı : Bosch Termoteknik Isıtma ve Klima Sanayi Ticaret Anonim Şirketi  
Merkez Adresi : Organize Sanayi Bölgesi - 45030 Manisa  
İrtibat Adresi : Aydınevler Mahallesi İnönü Caddesi No:20  
Küçükyalı Ofis Park A Blok 34854 Maltepe/İstanbul  
Telefonu : (0216) 432 08 00  
Telefaksı : (0216) 432 09 86  
Müşteri İletişim Merkezi : 444 2 474  
Web Sitesi : <http://www.bosch-thermotechnology.com/tr>

## Malın

Cinsi : \_\_\_\_\_  
Markası : \_\_\_\_\_  
Modeli : \_\_\_\_\_  
Bandrol ve Seri No : \_\_\_\_\_  
Teslim Tarihi ve Yeri : \_\_\_\_\_  
Garanti Süresi : 2 Yıl  
Azami Tamir Süresi : 20 İş Günü  
Fatura Tarihi ve Sayısı : \_\_\_\_\_

Yetkili İmzası ve Kaşesi

BOSCH TERMOTEKNİK  
ISITMA VE KLİMA  
SANAYİ TİCARET ANONİM ŞİRKETİ

## Satıcı Firmanın

Ünvanı : \_\_\_\_\_  
Merkez Adresi : \_\_\_\_\_  
Telefonu : \_\_\_\_\_  
Telefaksı : \_\_\_\_\_

Yetkili İmzası ve Kaşesi

## Yetkili Servis Firmasının

Ünvanı : \_\_\_\_\_  
Merkez Adresi : \_\_\_\_\_  
Telefonu : \_\_\_\_\_  
Telefaksı : \_\_\_\_\_

Yetkili İmzası ve Kaşesi



**BOSCH**

Yaşam için teknoloji

## Garanti Şartları:

1. Garanti süresi malın teslim tarihinden başlar ve 1. sayfada belirtilen süre kadardır.
2. Malın bütün parçaları dahil olmak üzere tamamı firmamızın garanti kapsamındadır.
3. Malın kullanım özellikleri; kullanım kılavuzu'nda açıkça belirtilmiştir. Malın kullanma kılavuzunda yer alan hususlara aykırı kullanılmasından kaynaklanan arızalar garanti kapsamı dışındadır.
4. Arızalarda kullanım hatasının bulunup bulunmadığının, yetkili servis istasyonları, yetkili servis istasyonunun mevcut olmaması halinde sırasıyla; malın satıcısı, ithalatçısı veya üreticisinden birisi tarafından mala ilişkin azami tamir süresi içerisinde düzenlenen raporla belirlenmesi ve bu raporun bir nüshasının tüketiciye verilmesi zorunludur.
5. Tüketiciler şikayet ve itirazları konusundaki başvurularını tüketici mahkemelerine ve tüketici hakem heyetlerine yapabilirler.
6. Malın, garanti süresi içerisinde gerek malzeme ve işçilik gerekse montaj hatalarından dolayı arızalanması halinde işçilik masrafı, değiştirilen parça bedeli ya da başka herhangi bir ad altında hiçbir ücret talep etmeksizin tamiri yapılacaktır.
7. Malın garanti süresi içerisinde arızalanması durumunda, tamirde geçen süre garanti süresine eklenir. Malın tamir süresi en fazla 20 iş günüdür. Bu süre, mala ilişkin arızanın servis istasyonuna, servis istasyonunun olmaması durumunda, malın satıcısı, bayii acentesi, temsilciliği, ithalatçısı veya imalatçısı-üreticiden birisine bildirim tarihinden başlar.
8. Malın ayıplı olduğunun anlaşılması durumunda tüketici;
  - a) Satılanı geri vermeye hazır olduğunu bildirerek sözleşmeden dönme,
  - b) Satılanı alıkoymuş ayıp oranında satış bedelinden indirim isteme,
  - c) Aşırı bir masraf gerektirmediği takdirde, bütün masrafları satıcıya ait olmak üzere satılanın ücretsiz onarılmasını isteme,
  - d) İmkân varsa, satılanın ayıpsız bir misli ile değiştirilmesini isteme, seçimlik haklarından birini kullanabilir.
9. Tüketicinin, ücretsiz onarım hakkını kullanması halinde malın;
  - a) Garanti süresi içinde tekrar arızalanması,
  - b) Tamiri için gereken azami sürenin aşılması,
  - c) Tamirinin mümkün olmadığı, yetkili servis istasyonu, satıcı, üretici veya ithalatçı tarafından bir raporla belirlenmesi durumlarında; tüketici malın bedel iadesini, ayıp oranında bedel indirimini veya imkan varsa malın ayıpsız misli ile değiştirilmesini satıcıdan talep edebilir.
10. Malın ayıplı olması durumunda; tüketicinin sözleşmeden dönme veya ayıp oranında bedelden indirim hakkını seçtiği durumlarda, satıcı, malın bedelinin tümünü veya bedelden yapılan indirim tutarını derhal tüketiciye iade etmek zorundadır.
11. Tüketicinin, malın ayıpsız misli ile değiştirilmesi hakkını seçmesi durumunda satıcı, üretici veya ithalatçının, malın ayıpsız misli ile değiştirilmesi talebinin kendilerine bildirilmesinden itibaren azami otuz iş günü içerisinde, bu talebi yerine getirmesi zorunludur.
12. Garanti uygulaması sırasında değiştirilen malın garanti süresi, satın alınan malın kalan garanti süresi ile sınırlıdır.
13. Garanti kapsamı içindeki malın arızasının 10 (on) iş günü içerisinde giderilememesi halinde; malın tamiri tamamlanıncaya kadar tüketiciye, benzer özelliklere sahip başka bir mal verilir.

## Garanti İle İlgili Müşterinin Dikkat Etmesi Gereken Konular:

Lütfen aşağıda belirtilen önlemleri alınız:

1. Cihazınızı montaj ve kullanma kılavuzuna göre monte edip kullanınız.
2. Arıza söz konusu olduğunda yetkili servisimizi arayınız.
3. Garanti belgesi ile beraber cihazınızın ilk çalıştırıldığı zaman servis tarafından verilen teknik servis belgesini ve cihazın faturasının bir kopyasını saklayınız.

## Garanti Kapsamı Dışındaki Haller:

1. Tüketicie tesliminden sonra nakliyeden doğan hasarlar, harici darbeler (çarpma, kırma, çizme ve kimyasal etkenlerden oluşan hasar ve arızalar)
2. Satış sonrası müşteriler tarafından yapılan yanlış depolama ve ortam koşulları
3. Yüksek ya da alçak gerilimden kaynaklanan veya elektrik tesisatından dolayı meydana gelen hasarlar (cihazın enerji beslemesi için cihazın montaj kılavuzuna bakınız)
4. Yetkili servis firması dışındakilerin yapmış olduğu servis, bakım ve onarımlar.
5. Yanlış kapasite ve model seçimi, hatalı montaj.
6. Elektrik tesisatında sigorta kullanılmaması, cihazlarda öngörülen koruma röleleri ve termik kullanılmaması ya da eksik veya yanlış bağlantı yapılması, topraklama olmamasından kaynaklanan problemler.
7. Cihaz dışı etkenlerden kaynaklanan problemler. (Doğal afetler, yangın, su baskını vb. felaketler)
8. Cihaz kullanırken ortam koşullarının uygun olmamasından doğan problemler. (toz, su, pislik, nem)
9. Türkçe kullanma kılavuzunda belirtilen montaj, devreye alma ve çalıştırma şartlarının yerine getirilmemesi.

Garanti Belgesi

**Bosch Termoteknik Isıtma ve Klima Sanayi  
Ticaret Anonim Sirketi**

Merkez: Organize Sanayi Bölgesi - 45030 Manisa

İrtibat Adresi: Aydınevler Mahallesi İnönü

Caddesi No:20

Küçükyalı Ofis Park A Blok

34854 Maltepe/İstanbul

Tel: (0216) 432 0 800

Faks: (0216) 432 0 986

Isı Sistemleri Servis Destek Merkezi: 444 2 474

[www.bosch-climate.com.tr](http://www.bosch-climate.com.tr)

[www.boschtermoteknikservismerkezi.com](http://www.boschtermoteknikservismerkezi.com)

Üretici Firma:

Bosch Thermotechnik GmbH;

D-73249 Wernau / Germany

Çin 'de üretilmiştir.

Kullanım Ömrü 10 Yıldır.

Sikayet ve itirazlarınız konusundaki başvurularınızı tüketici mahkemelerine ve tüketici hakem heyetlerine yapabilirsiniz.

Malın ayıplı olması durumunda;

- a) Satılanı geri vermeye hazır olduğunu bildirerek sözleşmeden dönme,
- b) Satılanı alıkoyup ayıp oranında satış bedelinden indirim isteme,
- c) Asırı bir masraf gerektirmediği takdirde, bütün masrafları satıcıya ait olmak üzere satılanın ücretsiz onarılmasını isteme,
- ç) İmkân varsa, satılanın ayıpsız bir misli ile değiştirilmesini isteme, haklarından birisi kullanılabilir.

Bosch Thermotechnik GmbH  
Junkersstrasse 20-24  
73249 Wernau, Germany

[www.bosch-homecomfortgroup.com](http://www.bosch-homecomfortgroup.com)

